

# Hisense

life reimagined

## Manual del usuario

Antes de usar este aparato, lea detenidamente este manual y consérvelo para futuras referencias.

**WD1I9042BWF WD1I9042B\*F2**

ES

Español

Muchas gracias por elegir los productos de nuestra empresa.

- Instale y utilice correctamente este producto, y no lo utilice para lavar prendas que no sean aptas para el lavado a máquina.
- Las imágenes del manual son solo ilustrativas. La apariencia, impresión, etc., se basarán en el producto real.
- Nuestra empresa hace hincapié en las actualizaciones tecnológicas. Con el fin de mejorar el rendimiento general de este electrodoméstico, realizaremos cambios técnicos en el mismo sin previo aviso. Le agradecemos su comprensión.
- Este producto es solo para uso doméstico.

Los símbolos que aparecen en este manual se indican de la siguiente manera:

 Información, sugerencias, avisos o consejos

 ADVERTENCIA - PELIGRO GENERAL

 ADVERTENCIA - PELIGRO DE DESCARGA ELÉCTRICA

 ADVERTENCIA - PELIGRO DE QUEMADURAS

 ADVERTENCIA - PELIGRO DE INCENDIO



Lea el manual del operador

# CONTENIDO

<b>4 PRECAUCIONES DE SEGURIDAD</b> ..... <b>12 DESCRIPCIÓN DEL PRODUCTO</b> 13 Especificaciones	<b>INTRODUCCIÓN</b>
<b>14 INSTALACIÓN Y CONEXIÓN</b> 14 Embalaje 16 Desmontaje de los tornillos/varillas de transporte 17 Lugar de instalación 17 Patas regulables 17 Espacio libre para la instalación 18 Conexión al suministro de agua 21 Conexión y sujeción de la manguera de desagüe 22 Conexión a la red eléctrica 23 Transporte después de la instalación ..... <b>24 ANTES DEL PRIMER USO</b>	<b>PREPARACIÓN ANTES DEL PRIMER USO</b>
<b>28 PROGRAMAS Y FUNCIONES</b> 29 Tabla de programas 31 Ajustes y funciones adicionales 35 Iniciar el programa 35 Fin del programa ..... <b>36 INTERRUPCIONES Y CAMBIOS DEL PROGRAMA</b> ..... <b>37 MANTENIMIENTO Y LIMPIEZA</b> 37 Limpieza del cajetín del detergente 38 Limpieza de la manguera de entrada de agua, el compartimento exterior del cajetín de detergente y la junta de goma de la puerta 39 Limpieza del filtro de la bomba 40 Limpieza del filtro de entrada 40 Limpieza del exterior de su lavadora	<b>PASOS DE LAVADO</b>          <b>LIMPIEZA Y MANTENIMIENTO</b>
<b>41 RESOLUCIÓN DE PROBLEMAS</b> <b>44 CÓDIGOS DE AVERÍA Y SOLUCIÓN DE PROBLEMAS</b> <b>45 SERVICIO</b> ..... <b>45 RECOMENDACIONES DE USO</b> <b>46 RECOMENDACIONES PARA LA ELIMINACIÓN DE MANCHAS ESPECÍFICAS</b> <b>48 ELIMINACIÓN</b> <b>49 TABLA DE CONSUMOS TÍPICOS</b>	<b>RESOLUCIÓN DE PROBLEMAS</b>          <b>MISCELÁNEA</b>

# PRECAUCIONES DE SEGURIDAD



## Requisitos generales de seguridad

Lea atentamente el manual antes de utilizar este electrodoméstico.

**No utilice este electrodoméstico si no ha comprendido o leído este manual.**

**Este manual es aplicable a varios modelos. Por lo tanto, este manual puede incluir funciones que no están cubiertas por este modelo.**

**El incumplimiento de las instrucciones o el uso inadecuado pueden dañar la ropa o el electrodoméstico, o causarle lesiones. Guarde el manual cerca del aparato para facilitar su acceso.**

Este electrodoméstico está destinado al uso doméstico y aplicaciones similares, tales como:

- áreas de cocina para el personal en tiendas, oficinas y otros entornos de trabajo;
- casas de campo;
- clientes en hoteles, moteles y otros entornos de tipo residencial;
- entornos tipo hostel;

Este aparato está destinado al uso doméstico. Si el electrodoméstico se utiliza con fines profesionales, no estará cubierto por la garantía, tal como se indica en la tarjeta de garantía adjunta.

Este aparato no está diseñado para ser utilizado por personas (incluidos niños) con capacidades físicas, sensoriales o mentales reducidas, o con falta de experiencia y conocimientos, a menos que hayan recibido supervisión o instrucciones sobre el uso del mismo por parte de una persona responsable de su seguridad.

Este aparato puede ser utilizado por niños mayores de 8 años y por personas con capacidades físicas, sensoriales o mentales reducidas o con falta de experiencia y conocimientos, siempre que hayan recibido supervisión o instrucciones sobre el uso seguro del aparato y comprendan los peligros que conlleva.

La capacidad máxima en algunos ciclos para ropa seca a utilizar es Lavado (9 kg), Secado (5 kg).

La capacidad máxima recomendada puede variar entre los diferentes programas. Para obtener los mejores resultados, consulte la «TABLA DE PROGRAMAS».

**Los niños menores de 3 años deben mantenerse alejados a menos que estén bajo continua supervisión.**

Los niños no deben jugar con el aparato.

La limpieza y el mantenimiento por parte del usuario no deben ser realizados por niños sin supervisión.

**Para conectar el aparato al suministro de agua**, asegúrese de utilizar la manguera de suministro de agua y las juntas suministradas. La presión del agua debe estar entre 0,1 y 1 MPa (1-10 bar; 1-10 kp/cm<sup>2</sup>; 10-100 N/cm<sup>2</sup>).

Se deben utilizar los juegos de mangueras nuevos suministrados con el aparato y no se deben reutilizar los juegos de mangueras antiguos.

Para los aparatos con aberturas de ventilación en la base, las aberturas de ventilación no deben quedar obstruidas por alfombras.

Si el cable de alimentación está dañado, debe ser sustituido por el fabricante, su servicio técnico o personas con cualificación similar para evitar riesgos.

Antes de conectar el aparato a la red eléctrica, asegúrese de que la tensión eléctrica indicada en la placa de características coincide con la de su toma de corriente.

La toma de corriente debe estar correctamente conectada a tierra y el suministro de agua debe permanecer sin obstrucciones.

**ADVERTENCIA:** El electrodoméstico no debe ser alimentado a través de un dispositivo de conmutación externo, como un temporizador, ni estar conectado a un circuito que se encienda y apague regularmente por un servicio público.

Los suavizantes, o productos similares, deben usarse según las instrucciones del suavizante.

# REQUISITOS ADICIONALES DE SEGURIDAD PARA LAVADORA-SECADORA

El electrodoméstico no debe instalarse detrás de una puerta con cerradura, una puerta corredera o una puerta con una bisagra en el lado opuesto al de la secadora, de forma que se restrinja la apertura total de la puerta de la secadora.

Que debe preverse una ventilación adecuada para evitar el reflujos de gases a la habitación procedentes de aparatos que quemen otros combustibles, incluidos los fuegos abiertos.

El aire de escape no debe descargarse en un conducto que se utilice para evacuar los humos procedentes de aparatos que funcionen con gas u otros combustibles. (Esta instrucción no es necesaria si la secadora descarga el aire en la habitación.)

No se deben secar artículos no lavados en la secadora.

La secadora no debe utilizarse si se han utilizado productos químicos industriales para su limpieza.

Los artículos que se hayan ensuciado con sustancias como aceite de cocina, acetona, alcohol, gasolina, queroseno, quitamanchas, aguarrás, ceras y quitaceras deben lavarse en agua caliente con una cantidad extra de detergente antes de secarlos en la secadora.

Los artículos como gomaespuma (espuma de látex), gorros de ducha, tejidos impermeables, artículos con reverso de goma y ropa o almohadas con almohadillas de gomaespuma no deben secarse en la secadora.

**ADVERTENCIA:** Nunca detenga una secadora de ropa antes de que termine el ciclo de secado, a menos que todos los artículos sean retirados rápidamente y esparcidos para que el calor se disipe.

El filtro de pelusas debe limpiarse con frecuencia, si procede.

No debe acumularse pelusa alrededor de la secadora.

# SEGURIDAD ELÉCTRICA

**Este aparato cumple las normas de seguridad pertinentes.**

**Antes de conectar el aparato a la red eléctrica, espere al menos 2 horas para que alcance la temperatura ambiente.**

**Este electrodoméstico debe ser reparado por un centro de servicio autorizado, y solo se utilizarán piezas de repuesto reconocidas por el fabricante autorizado. Todas las reparaciones y el mantenimiento relacionados con la seguridad o el rendimiento deben ser realizados por profesionales capacitados.**

**No intente reparar este electrodoméstico por su propia cuenta. Las reparaciones realizadas por personal no profesional pueden causar lesiones personales o averías más graves. Consulte a su centro de servicio local y utilice siempre piezas de repuesto originales.**

No intente utilizar el electrodoméstico si está dañado, funciona mal, está parcialmente desmontado o le faltan piezas o tiene piezas dañadas, incluidos cables o enchufes dañados.

No doble excesivamente el cable de alimentación ni coloque objetos pesados sobre él.

No pulverice agua para limpiar el interior ni el exterior del dispositivo.

En caso de inundación, desconecte el enchufe y póngase en contacto con el centro de servicio posventa.

Los modelos con función de secado cuentan con protección de apagado automático del dispositivo de calentamiento para evitar el sobrecalentamiento. Si la temperatura supera la temperatura de protección, el sistema apagará automáticamente el dispositivo de calentamiento, y cuando la temperatura baje por debajo de la temperatura de protección, el dispositivo de calentamiento reanudará su funcionamiento.

No utilice enchufes múltiples, cables de alimentación prolongados ni adaptadores dobles en el aparato. No utilice un cable de extensión para conectar el electrodoméstico a la red eléctrica.

No conecte el aparato a la toma de corriente de una afeitadora eléctrica o un secador de pelo.

No conecte el aparato a una toma de corriente diseñada específicamente para aparatos de baja carga.

## INSTALACIÓN

Antes de utilizar el aparato, asegúrese de retirar el embalaje (esponja, espuma de poliestireno, etc.) adherido a la parte inferior del electrodoméstico.

Instale el electrodoméstico correctamente según las instrucciones y conecte el agua y la electricidad (véase «INSTALACIÓN Y CONEXIÓN»). La conexión del agua y la electricidad debe ser realizada por técnicos o profesionales debidamente formados.

Este electrodoméstico no debe almacenarse ni utilizarse en lugares al aire libre.

No instale este electrodoméstico en lugares donde la apertura de la puerta esté restringida.

**No instale el aparato en un lugar donde la temperatura pueda bajar de 5 °C**, de lo contrario, las piezas pueden dañarse cuando el agua se congele.

Coloque el electrodoméstico sobre una superficie plana y resistente. Si el electrodoméstico se instala en una plataforma alta, debe asegurarse para evitar que vuelque.

No instale el electrodoméstico cerca de calefactores ni de objetos inflamables.

No instale el aparato en una zona con riesgo de fugas de gas.

Evite la acumulación de pelusas cerca del aparato.

El extremo de la manguera de desagüe debe colocarse en el sistema de desagüe.

# USO

**Antes de usarla por primera vez, retire los tornillos de transporte;** de lo contrario, puede producirse un daño grave al encender la máquina (consulte «INSTALACIÓN Y CONEXIÓN/RETIRADA DE LOS TORNILLOS DE TRANSPORTE»). Este tipo de daños no está cubierto por la garantía.

**Compruebe si el electrodoméstico ha sufrido daños durante el transporte. NNo utilice nunca el electrodoméstico si está dañado.**

Este aparato solo es adecuado para el lavado normal o el secado de prendas (para modelos con función de secado) y no debe utilizarse para la limpieza en seco ni para procesar artículos que no sean prendas de vestir.

No introduzca animales (como mascotas) en el electrodoméstico.

No lave prendas con botones grandes u otros objetos metálicos pesados. Asegúrese de que todos los bolsillos de la ropa estén vacíos. Para evitar olores y moho, abra la puerta al terminar el ciclo de lavado y deje que el tambor se seque.

Por favor, retire todos los objetos de los bolsillos de la prenda, como encendedores y cerillas.

Introduzca la ropa completamente dentro del tambor para que no quede atrapada por la puerta.

No deje objetos metálicos en el tambor durante mucho tiempo.

Utilice detergentes adecuados para la limpieza del aparato y el lavado de la ropa. No nos hacemos responsables de daños o decoloración de las juntas y piezas de plástico causados por el uso de lejía o tintes.

 No utilice detergentes que contengan disolventes, ya que pueden liberar gases tóxicos, dañar el aparato y provocar riesgos de incendio o explosión.

No tenga las manos mojadas para tocar el enchufe ni para hacer funcionar el electrodoméstico.

No intente separar ningún panel ni desmontar el electrodoméstico. No utilice objetos punzantes como alfileres, cuchillos o uñas para pulsar el botón.

El cristal de la puerta puede romperse debido a un fuerte impacto, así que tenga cuidado cuando utilice el electrodoméstico.

No fuerce la apertura de la puerta mientras el aparato esté en funcionamiento (lavado a alta temperatura/centrifugado).

### **PELIGRO DE QUEMADURAS**

La puerta puede calentarse durante el lavado y el secado. Tenga cuidado para evitar quemaduras. No deje que los niños jueguen cerca de la puerta. No toque el cristal de la puerta durante el funcionamiento del electrodoméstico.

### **PROTECCIÓN CONTRA FUGAS DE AGUA (mientras el aparato está encendido)**

Si el nivel de agua en el aparato supera el nivel normal, se activará la función de protección del nivel de agua. Esta función detendrá el suministro de agua y comenzará el desagüe. El programa actual se ha interrumpido y se muestra un mensaje de error.

 El agua residual descargada durante el lavado a alta temperatura está caliente, por lo que no debe tocarla para evitar quemaduras.

**Después de que termine el programa de lavado, cierre el grifo y desenchufe el cable de alimentación.** Nunca desenchufe un electrodoméstico tirando del cable de alimentación. Sujete siempre firmemente el enchufe y tire directamente de él para desenchufarlo de la toma de corriente.

Cuando no esté usando el aparato, cierre el suministro de agua y desenchufe el cable de alimentación de la toma de corriente.

Como el electrodoméstico es pesado, puede lesionarse al intentar levantarlo. No levante el electrodoméstico por su propia cuenta; podría cortarse las manos con sus bordes afilados.

No agarre el electrodoméstico por las partes salientes. Las partes salientes del electrodoméstico pueden romperse al levantarlo o empujarlo.

## **TRANSPORTE/TRANSPORTE DESPUÉS DE LA INSTALACIÓN**

Si tiene previsto mover el aparato instalado, coloque los tornillos de transporte (Consulte «INSTALACIÓN Y CONEXIÓN/ MOVIMIENTO Y TRANSPORTE TRAS LA INSTALACIÓN»).

**¡Desenchufe el cable de alimentación antes de instalar los tornillos de transporte!**

## **SEGURIDAD INFANTIL**

Antes de cerrar la puerta del electrodoméstico y poner en marcha el programa, asegúrese de que solo hay ropa en el tambor. Asegúrese de que ningún niño se mete en el electrodoméstico y cierre la puerta desde el interior.

No deje que la puerta del electrodoméstico permanezca abierta. Los niños pueden colgarse de la puerta o trepar por el interior del electrodoméstico, causando daños o lesiones.

Guarde todos los materiales de embalaje en un lugar fuera del alcance de los niños, ya que pueden ser peligrosos.

Mantenga el detergente y el suavizante fuera del alcance de los niños.

## **SERVICIO**

El usuario será responsable del coste de mantenimiento de los daños causados por una conexión incorrecta, una instalación o un uso inapropiados, o por reparaciones realizadas por personal no autorizado, ya que dichos daños no están cubiertos por la garantía.

**La garantía no incluye** los consumibles, las desviaciones leves de color, el aumento de ruido debido al envejecimiento del electrodoméstico (que no afecta a su funcionalidad) ni los defectos estéticos de las piezas (que no afectan a la funcionalidad ni a la seguridad del electrodoméstico).

# DESCRIPCIÓN DEL PRODUCTO

## FRONTAL

- 1 Panel de control
- 2 Mando giratorio
- 3 Cajetín del detergente
- 4 Puerta
- 5 Tapa de la puerta del filtro de la bomba de desagüe

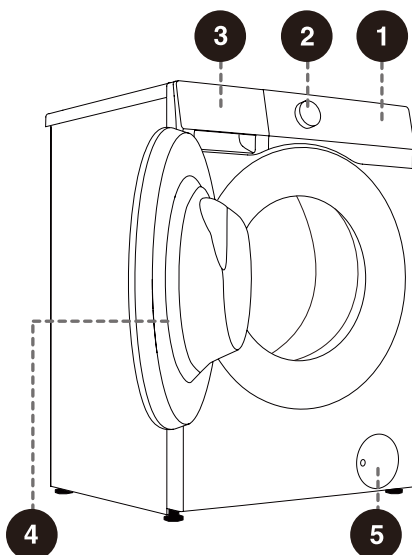

## PARTE TRASERA

- 1 Manguera de entrada de agua
- 2 Cable de alimentación
- 3 Manguera de desagüe
- 4 Patas regulables
- 5 Tornillo de transporte

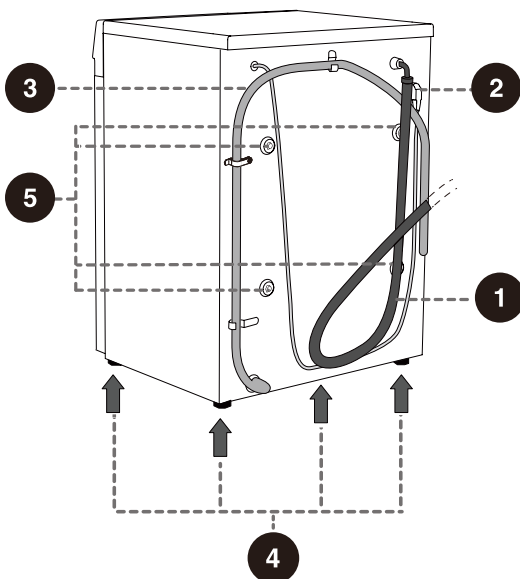

 Las ilustraciones de este manual solo tienen fines demostrativos. Debido a las mejoras del producto y a la ampliación de la serie, el aspecto del producto, el color y los componentes funcionales que reciba pueden diferir de las ilustraciones de este manual. Consulte el producto real.

# ESPECIFICACIONES

(Dependiendo del modelo)

Carga máx. lavado/secado	9 kg/5 kg
Peso neto	61 kg
Tensión nominal	220-240 V~
Frecuencia	50 Hz
Potencia nominal/potencia de secado	1950/1000 W

## DIMENSIONES (MM)

Índice	Dimensiones (mm)
A	595
B	845
C	440
D	470
E	500
F	950

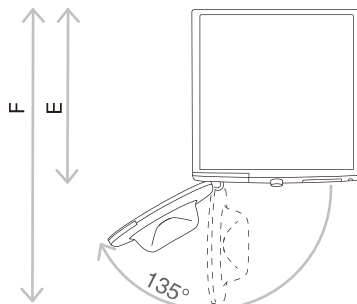
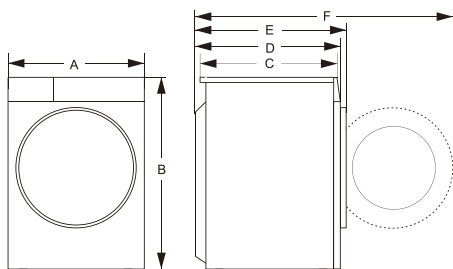

E = Profundidad del aparato  
F = Profundidad con la puerta abierta

# INSTALACIÓN Y CONEXIÓN

## EMBALAJE

💡 Retire primero todo el embalaje y la espuma, especialmente la base de espuma. Al desembalar el electrodoméstico, no utilice objetos afilados que podrían dañarlo. Mantenga los materiales de embalaje (bolsas de plástico, otras piezas de plástico, etc.) fuera del alcance de los niños.

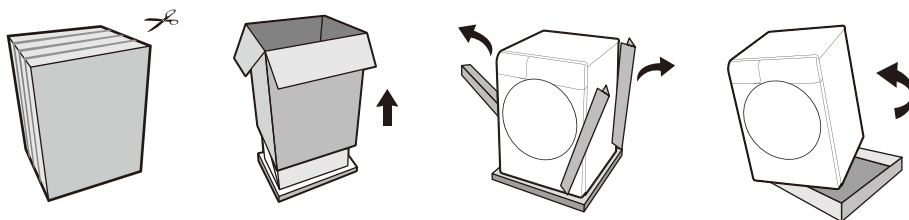

💡 El proceso de embalaje de la máquina es justo lo contrario del desembalaje anterior.

💡 Compruebe si el dispositivo presenta algún daño. Si está dañado, no lo utilice y póngase inmediatamente en contacto con el servicio postventa.

Los accesorios incluidos con este aparato incluyen uno o más de los siguientes:

- Manual del usuario;
- 4 tapas de tornillo de transporte;
- Manguera de entrada de agua;
- Soporte de la manguera de desagüe de agua;
- Llave inglesa;
- Placa de reducción de ruido/tira de esponja/ninguna (según el modelo real).

Los diferentes modelos presentan configuraciones diferentes y los accesorios incluidos con este aparato están supeditados a la configuración real del modelo.

## MÉTODO DE INSTALACIÓN DE LA PLACA DE REDUCCIÓN DE RUIDO:

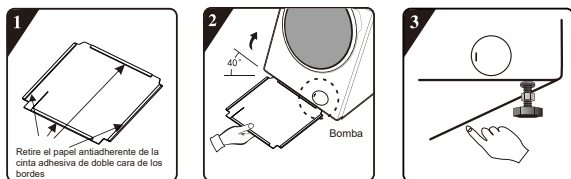

**1** Despegue el papel protector de la cinta adhesiva de doble cara alrededor de la cubierta inferior.

**2** Incline el aparato en un ángulo de 40°, con la hendidura en ángulo recto orientada hacia el frente del aparato, tal como se muestra en la ilustración. Inserte la hendidura en ángulo oblicuo entre los dos tornillos de las patas en la parte trasera del aparato hasta que quede completamente insertada. Cierre el panel inferior de modo que quede ajustado contra la parte inferior del aparato.

**3** Presione firmemente alrededor de los bordes de la cinta adhesiva de doble cara para asegurarse de que el panel de reducción de ruido esté fijado de forma segura a la caja.

## MÉTODO DE INSTALACIÓN DE LAS TIRAS DE ESPONJA:

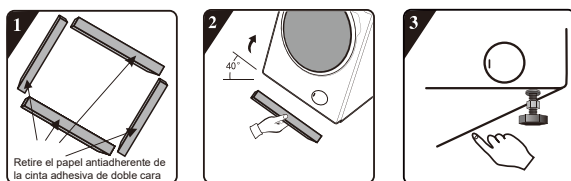

**1** Despegue el papel protector del adhesivo de doble cara de las tiras de esponja.

**2** Incline el dispositivo en un ángulo de 40°, pegue 2 tiras de esponja largas en las posiciones de soporte delantera y trasera de la parte inferior de la caja, y pegue 2 tiras de esponja cortas en las posiciones de soporte izquierda y derecha.

**3** Use la mano para presionar y fijar firmemente las tiras de esponja.

# DESMONTAJE DE LOS TORNILLOS/VARILLAS DE TRANSPORTE

 Después de retirar todo el embalaje, retire los tornillos de transporte. De lo contrario, este equipo puede dañarse durante su uso. Este tipo de daños no está cubierto por la garantía.

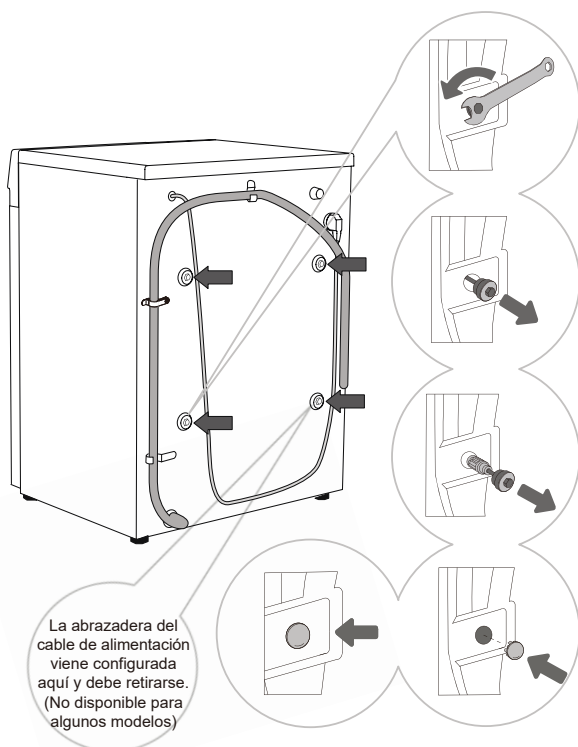

**1** Aparte la manguera de desagüe a un lado. Utilice una llave adecuada para aflojar los 4 tornillos de la parte trasera girándolos en sentido antihorario, en la dirección indicada por las flechas. Afloje los tornillos aproximadamente 30 mm.

**2** Saque los 4 tornillos de transporte en sentido horizontal.

**3** Extraiga en horizontal los tornillos de transporte junto con las piezas de goma y plástico.

**4** Utilice cubiertas para tornillos de transporte para cubrir los orificios de los tornillos. (Las cubiertas para tornillos de transporte y el manual de instrucciones están incluidos en los accesorios suministrados.)

 Conserve los tornillos de transporte para futuros traslados. Si fuera necesario reinstalar los tornillos de transporte, siga los pasos anteriores en el orden inverso.

# LUGAR DE INSTALACIÓN

☛ Coloque el aparato sobre una superficie sólida y manténgalo firme. La superficie plana debe mantenerse limpia y seca; de lo contrario, el electrodoméstico podría resbalar. Limpie también la parte inferior de las patas regulables.

## PATAS REGULABLES

Utilice un nivel de burbuja y una llave adecuada.

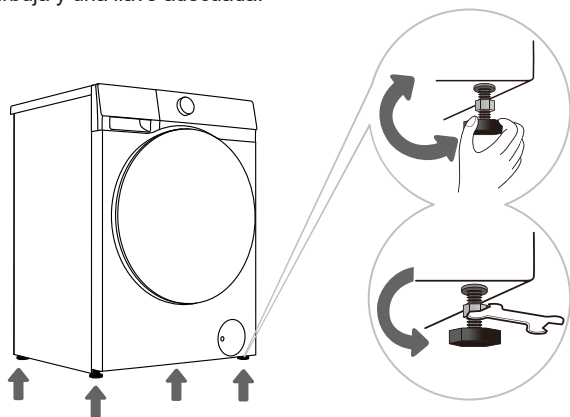

**1** Ajuste el nivel girando los pies ajustables. Los pies ajustables permiten un ajuste de nivel de 2 cm.

**2** Una vez regulada la altura, apriete la tuerca de bloqueo en sentido antihorario utilizando una llave adecuada (ver la figura).

☛ Si el equipo no está estable, pueden producirse vibraciones, deslizamientos y ruidos. Los daños causados por una mala nivelación no están cubiertos por la garantía.

☛ Durante el funcionamiento del aparato, pueden producirse ruidos anormales o sonidos extraños, que se deben principalmente a una mala instalación.

## ESPACIO LIBRE PARA LA INSTALACIÓN

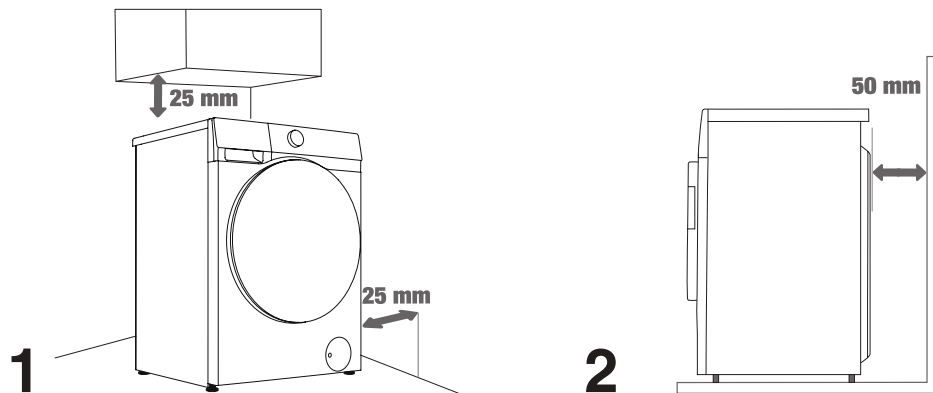

☛ Debe dejarse un espacio entre el aparato y las paredes o muebles. Para garantizar un funcionamiento óptimo del aparato, deje un espacio libre en todos los lados como se muestra en la figura.

No respetar este mínimo espacio puede suponer un riesgo para la seguridad y un funcionamiento anómalo. También podría producirse un sobrecalentamiento (Figuras 1 y 2).

# CONEXIÓN AL SUMINISTRO DE AGUA

Cada modelo dispone de mangueras de entrada de agua diferentes. Conecte debidamente la manguera de entrada al grifo según la manguera correspondiente.

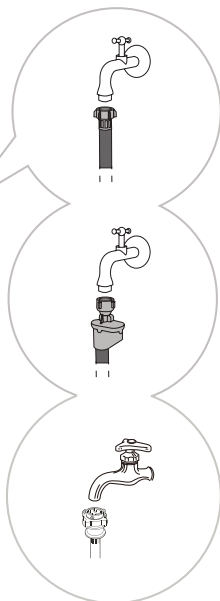
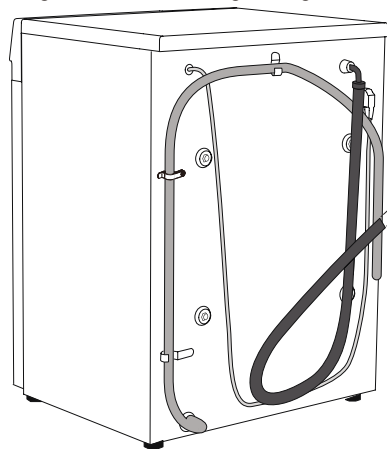

**A** Conexión de la manguera de entrada de agua europea

**B** Conexión AquaStop

**C** Conexión de la manguera de entrada de agua china

☀- Para garantizar un funcionamiento normal, la presión del agua de entrada debe estar entre 0,1 y 1 MPa (1-10 bar, 1-10 kp/cm<sup>2</sup>, 10-100 N/cm<sup>2</sup>). La presión dinámica mínima del agua se puede determinar midiendo el caudal de agua. Abra completamente el grifo y deberían salir 3 litros de agua en un plazo de 15 segundos.

☀- Utilice la manguera de agua nueva que viene con el aparato. No utilice mangueras de agua antiguas ni otras mangueras de agua.

☀- Asegúrese de que las mangueras de agua no estén dañadas. Si la manguera de agua está deteriorada por el tiempo, quebradiza o agrietada, deberá sustituirse.

☀- El aparato solo puede conectarse a una entrada de agua fría y no a una entrada de agua caliente.

## CONEXIÓN DE LA MANGUERA DE ENTRADA DE AGUA EUROPEA

Apretete suavemente la manguera a mano para asegurar un buen sellado (par máximo: 2 Nm). Compruebe si hay alguna fuga de agua en la junta.

No utilice alicates ni herramientas similares para evitar dañar las roscas de la tuerca.



# CONEXIÓN AQUASTOP

Si las tuberías internas o las mangueras de agua están dañadas, el sistema de apagado se activará automáticamente para cortar el suministro de agua al electrodoméstico. En este caso, la ventana de control (a) se volverá roja. Por favor, reemplace las tuberías de agua.



⚠ El sistema AquaStop contiene una válvula eléctrica; por lo tanto, no sumerja la manguera de entrada de agua equipada con el sistema AquaStop en agua.

⚠ La manguera de agua también se puede conectar sin utilizar una válvula antirretorno.

## CONEXIÓN DE LA MANGUERA DE ENTRADA DE AGUA CHINA

1. Seleccione un grifo de agua adecuado; la longitud del extremo delantero del grifo debe ser superior a 10 mm. El extremo de salida debe mantenerse plano. Si el extremo es irregular, alíselo con una lima para evitar fugas después de la instalación (ver Figura 1).
2. Empuje el deslizador hacia abajo para separar el conector de la manguera de entrada de agua del conjunto de entrada de agua, como se muestra en la Figura 2.
3. Afloje los 4 tornillos del conector de la manguera de entrada de agua, luego conecte el conector de la manguera de entrada de agua al grifo (si el diámetro del grifo es demasiado grande y no se puede conectar al conector de la manguera de entrada de agua, afloje los 4 tornillos y retire el casquillo), como se muestra en la Figura 3.
4. Apriete uniformemente los 4 tornillos del conector de la manguera de entrada de agua y, a continuación, apriete las tuercas, como se muestra en la Figura 4.
5. Si el electrodoméstico se va a utilizar una o varias veces a la semana, presione el deslizador hacia abajo y no desmonte el conector de la manguera de entrada de agua para evitar dañar los tornillos de fijación.

⚠ Nota: La longitud de la rosca expuesta antes de apretar la tuerca de sujeción es de aproximadamente 4 mm; después de apretarla, la longitud de la rosca expuesta es inferior a 2 mm, como se muestra en la Figura 4.

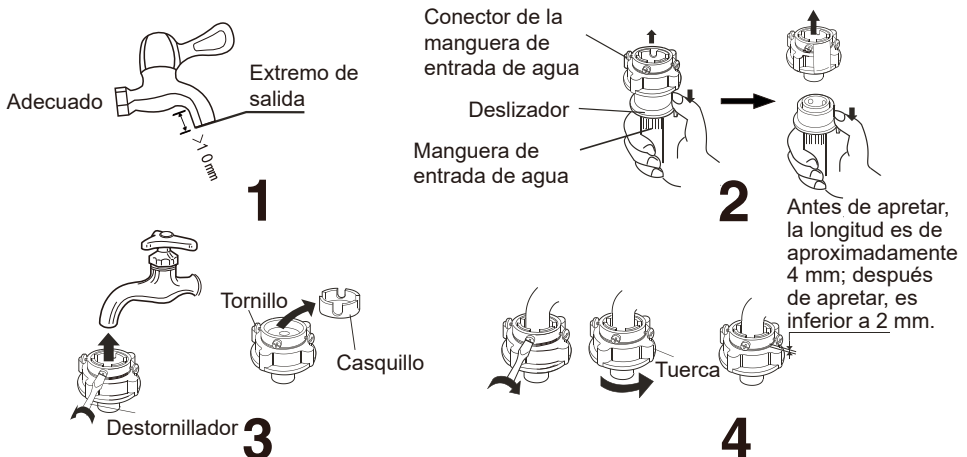

# COMPRUEBE LA CONEXIÓN ENTRE LA MANGUERA DE ENTRADA DE AGUA Y EL GRIFO

1. Tire suavemente de la manguera de entrada de agua para comprobar que la conexión esté bien sujeta.
2. Abra el grifo de agua para comprobar si hay fugas.
3. La manguera de entrada de agua debe estar libre de torceduras y dobleces.
4. Antes de cada uso, compruebe la conexión de la manguera de entrada de agua para evitar una conexión incorrecta.



## CONEXIÓN ENTRE LA MANGUERA DE ENTRADA DE AGUA Y EL APARATO

Conecte la tuerca de la manguera de entrada de agua al conector de la válvula de entrada de agua del electrodoméstico, apriete la tuerca y sacúdala suavemente para comprobar que está bien apretada, como se muestra en la figura de la derecha.

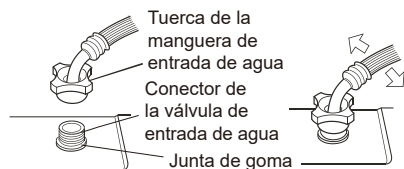

 Nota:

1. Apriete de manera uniforme y no atornille en la manguera de entrada de agua, de lo contrario la unión de dicha manguera se dañará.
2. No extraiga la junta de goma. Cada vez que utilice el aparato, compruebe si la junta de goma se ha desprendido o está dañada. Si hay algún daño, contacte con el servicio postventa inmediatamente.

# CONEXIÓN Y SUJECIÓN DE LA MANGUERA DE DESAGÜE

Coloque la manguera de desagüe en el lavabo o la bañera, o conéctela directamente a la salida de desagüe (el diámetro mínimo de la manguera de desagüe es de 4 cm). La distancia vertical de la manguera de desagüe desde el suelo es de 70-100 cm.

Hay tres formas de conectar la manguera de desagüe (A, B, C).

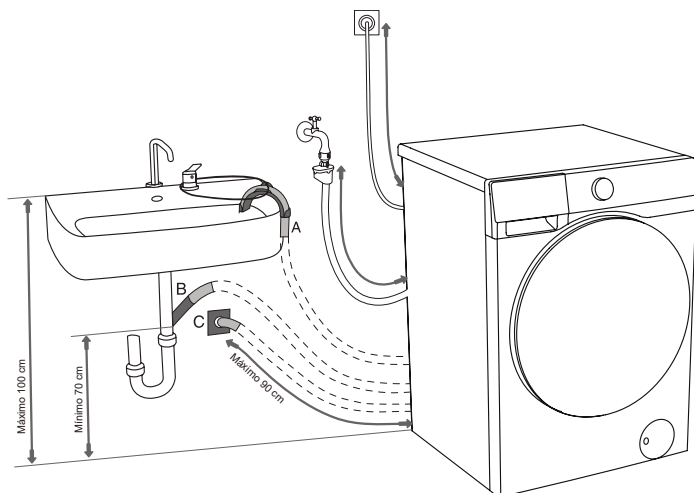

**A** Coloque el extremo de la manguera de desagüe en el fregadero o la bañera. Use bridas para sujetar la manguera de desagüe a través del soporte en codo y evitar que se deslice.

**B** Coloque la manguera de desagüe directamente en la salida del desagüe del fregadero. No use un fregadero pequeño. Tenga en cuenta que el agua drenada puede estar caliente.

**C** Conecte la manguera de desagüe a la salida del desagüe en la pared con el codo de almacenamiento de agua e instálela bien para la limpieza.

**D** La manguera de desagüe debe sujetarse a la abrazadera de la manguera situada en la parte trasera del aparato, tal como se muestra.

**!** No se permite quitar la abrazadera de la manguera, ya que esto causará un lavado inadecuado.

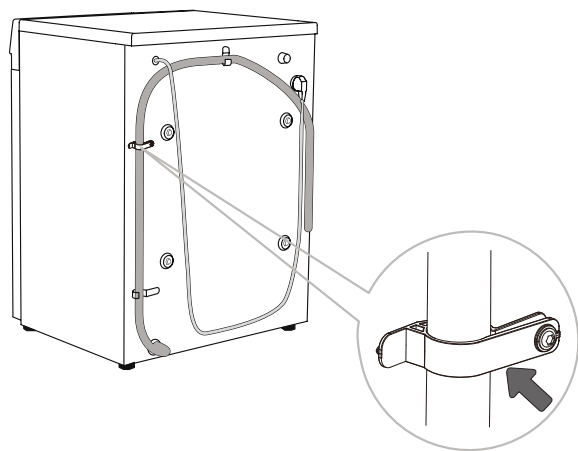

• Asegúrese de que la manguera de desagüe no esté dañada.

• Una mala instalación de la manguera de desagüe podría conllevar un riesgo para la seguridad o un funcionamiento anormal.

# CONEXIÓN A LA RED ELÉCTRICA

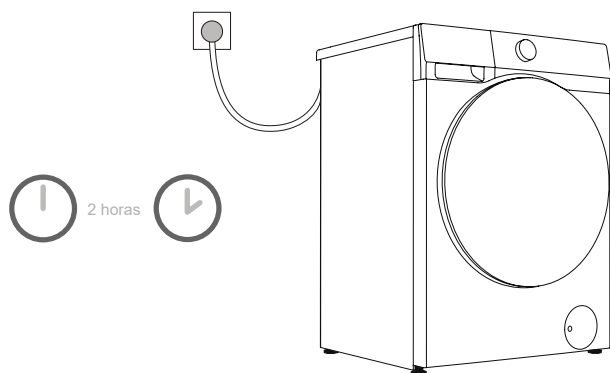

 **Antes de conectar el aparato al suministro eléctrico, espere al menos 2 horas para que alcance la temperatura ambiente.**

Este aparato se conecta a una toma de corriente con conexión a tierra y no debe haber obstrucciones entre el electrodoméstico y la toma. La toma de corriente debe disponer de una protección de puesta a tierra adecuada. Para obtener información básica sobre el aparato, consulte la placa de características.

 **Se recomienda utilizar dispositivos de protección contra sobretensiones para proteger este electrodoméstico de la caída de rayos.**

 No utilice un alargador para conectar el electrodoméstico a la red eléctrica.

 No conecte el electrodoméstico a una toma de corriente prevista para aparatos de carga ligera.

 No enchufe ni desenchufe el electrodoméstico con las manos mojadas.

 La reparación y el mantenimiento de este electrodoméstico deben ser realizados por personal profesionalmente formado.

 Solo el personal autorizado por el fabricante puede sustituir un cable de alimentación dañado.

# TRANSPORTE DESPUÉS DE LA INSTALACIÓN

 Si necesita transportar un electrodoméstico instalado, primero desconecte el enchufe de alimentación, cierre el grifo, retire las mangueras de suministro de agua y drenaje, y compruebe que el cajetín de detergente y la puerta estén cerrados correctamente.

Asegúrese de volver a instalar los tornillos/barras de transporte para evitar que las vibraciones durante el transporte dañen el dispositivo (consulte «INSTALACIÓN Y CONEXIÓN/EXTRACCIÓN DE LOS TORNILLOS/BARRAS DE TRANSPORTE»). Si pierde accidentalmente los tornillos de transporte, puede pedirlos al fabricante.

Empaquete todos los materiales de embalaje (bolsas de plástico, otras piezas de plástico, etc.).

 El electrodoméstico es pesado. Utilice al menos dos personas para moverlo. Durante el transporte, no sujete las partes sobresalientes, como la puerta, la cubierta superior, etc., para evitar que se caigan o se dañen.

 Después del transporte, deje reposar el electrodoméstico durante al menos 2 horas antes de conectarlo a la red eléctrica. El electrodoméstico debe ser instalado y conectado por técnicos cualificados.

 Lea atentamente las instrucciones antes de volver a conectar el electrodoméstico. La garantía no cubre los daños causados por una mala conexión o uso incorrecto.

## Método de transporte y manipulación



# ANTES DEL PRIMER USO



























## PRIMER USO

Dado que el aparato se ha probado antes de salir de fábrica, puede haber una pequeña cantidad de agua residual. Antes de usar el aparato, se recomienda ejecutar el programa «Limp. Tambor» (u otro programa de alta temperatura) para limpiar el agua residual en el tambor.

- Conecte la corriente y abra el grifo. No introduzca ropa en el tambor. Seleccione el programa e inicie.

 No utilice disolventes ni productos de limpieza que puedan dañar el electrodoméstico (siga las recomendaciones y advertencias del fabricante del producto de limpieza).

## PRESTE ATENCIÓN A LAS ETIQUETAS DE LA ROPA



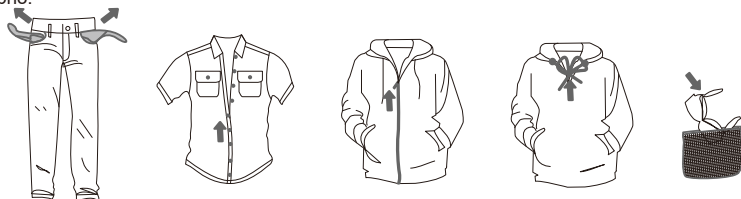

Lavado	Temperatura máxima del agua: 95 °C  	Temperatura máxima del agua: 60 °C  	Temperatura máxima del agua: 40 °C  	Temperatura máxima del agua: 30 °C  	Lavar solo a mano 	No lavar 
Enjuague	Aclarar con agua fría 			No aclarar 		
Limpieza en seco	Se puede limpiar en seco. Sin restricciones en el detergente 	Limpieza en seco con disolventes de petróleo R11 y R113 	Limpieza en seco con queroseno, alcohol puro y R113 	No limpiar en seco 		
Planchado	Temperatura máxima de planchado: 200 °C 	Temperatura máxima de planchado: 150 °C 	Temperatura máxima de planchado: 110 °C 	No planchar 		
Secado	Secar en plano (sobre una superficie plana) 	Secado por goteo  Secado en línea 	Calor alto  Temperatura baja 	No secar 		

## PREPARACIÓN PARA EL LAVADO









1. Clasifique la ropa según su tipo (algodón, fibra mezclada, seda, lana, etc.), condiciones de la etiqueta, color (blanco, de color, etc.), grado de suciedad, etc.
2. Vacíe todos los bolsillos. Retire los objetos metálicos que puedan dañar la ropa o el electrodoméstico. Abroche los botones y dé la vuelta a las prendas con botones o bordados. Cierre las cremalleras y ate cualquier cordón.
3. Coloque la ropa delicada y las prendas pequeñas y ligeras dentro de una bolsa de malla para lavandería y lávelas junto con otras prendas.
4. Para prendas con superficies que forman bolitas o tejidos de pelo largo, por favor, deles la vuelta antes de lavarlas.
5. Las manchas serán difíciles de limpiar si se dejan durante mucho tiempo. Por favor, pretrate las áreas sucias, como los puños y los cuellos de su ropa, antes de lavarlas (consulte «RECOMENDACIONES PARA LA ELIMINACIÓN ESPECÍFICA DE MANCHAS»).
6. No lave edredones pesados, peluches ni prendas en bolsas de lavado por separado, para evitar un error por desequilibrio.

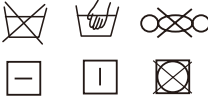



# PRENDAS NO APTAS PARA EL LAVADO NI EL SECADO

 <p>Productos de cuero o piel (puede causar deformación)</p>	 <p>Rayón y sus mezclas textiles (puede causar decoloración o deformación)</p>	 <p>Alfombrillas gruesas de goma o de gran tamaño (puede causar daños o mal funcionamiento)</p>
 <p>Sombreros que contienen materiales duros (pueden dañar la lavadora y causar fallos)</p>	 <p>Cojines de asiento, almohadas, artículos que contienen algodón, espuma y otros materiales esponjosos, y fundas de alfombra (puede causar daños o mal funcionamiento)</p>	<p>Otros: Ropa arrugada o con relieve; ropa de plumón recubierta; tejidos crepé; Prendas propensas a deformarse (trajes, chaquetas, corbatas, vestidos, etc.); Ropa propensa a formar bolitas (terciopelo de seda o terciopelo de algodón).</p>

# PRENDAS NO APTAS PARA EL SECADO (APLICABLE A MODELOS CON UNA FUNCIÓN DE SECADO)

 <p>Cualquier prenda marcada con cualquiera de los símbolos anteriores (puede dañar la ropa)</p>	 <p>Prendas de lana (puede encoger la prenda o provocar la formación de bolitas)</p>	 <p>Medias y pantalones (pueden causar daños o deformación)</p>	 <p>Ropa almidonada</p>
 <p>Alfombras y prendas de piel (pueden causar daños o mal funcionamiento)</p>	 <p>Edredón (puede causar daños o mal funcionamiento)</p>	 <p>Ropa con encaje y bordados y nuevas fibras sintéticas (fibras ultrafinas)</p>	 <p>Seda</p>

 No lavable • La ropa apta para secado/no apta para secado incluye, entre otras prendas, la ropa mencionada anteriormente.



 Compruebe la etiqueta de la prenda para confirmar que tenga un símbolo de lavado/secado a máquina.

 La ropa mojada que aún gotea no es adecuada para el secado y puede provocar que el electrodoméstico emita una alarma.

# AÑADIR DETERGENTE/SUAVIZANTE

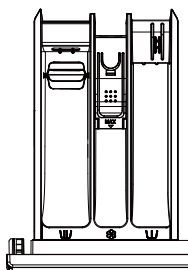
## CAJETÍN DEL DETERGENTE



CAJETÍN DEL DETERGENTE	
	Compartimento de prelavado
	Compartimento principal de lavado
	Compartimento del suavizante

## PRECAUCIONES DE USO

1. Utilice siempre un detergente neutro de alta eficacia y baja espuma adecuado para este electrodoméstico. La cantidad de detergente a utilizar dependerá del tipo de ropa, el grado de suciedad, el color de la ropa y la temperatura de lavado. Añada la cantidad adecuada según las instrucciones del fabricante del detergente.
2. El exceso de detergente puede generar espuma, lo que afectará al rendimiento del lavado. Si el electrodoméstico detecta demasiada espuma, puede pausar el programa para eliminar la espuma.
3. Si se utiliza una cantidad insuficiente de detergente, el lavado podría resultar deficiente y también podría provocar la formación de incrustaciones de cal en el tambor y las tuberías de agua.
4. Al añadir detergente en polvo, recomendamos añadirlo justo antes de que comience el programa de lavado. Si añade el detergente con antelación, asegúrese de que el compartimento del cajetín de detergente esté completamente seco; de lo contrario, el detergente en polvo podría endurecerse y apelmazarse antes de que comience el programa de lavado.
5. Si está utilizando la función «Reserva» (si está disponible) o ha seleccionado la función «Prelavado» (si está disponible), no utilice detergente líquido, ya que el detergente líquido se dispensará de inmediato y puede volverse pegajoso en el cajetín dosificador o en el tambor.
6. No permita que el detergente se endurezca, ya que esto podría provocar atascos, un enjuague deficiente u olores desagradables.
7. Vierta el suavizante en el compartimento marcado con el símbolo «» en el cajetín del detergente y siga las instrucciones del envase del suavizante. No añada suavizante por encima de la marca MAX en el compartimento del suavizante, de lo contrario, el suavizante se añadirá a la ropa demasiado pronto, lo que resultará en un mal resultado de lavado.
8. Mantenga el detergente y el suavizante fuera del alcance de los niños.
9. Los agentes desincrustantes corrosivos pueden dañar el electrodoméstico. No utilice disolventes. No lave ropa que se haya limpiado con disolventes o sustancias inflamables.
10. Si utiliza detergente moderno sin fosfatos, pueden aparecer residuos blancos (rayas, etc.) en la ropa negra. En este caso, puede frotar las franjas blancas y luego usar un detergente líquido.
11. Antes de iniciar el programa, cierre suavemente el cajetín del detergente. Cerrar el cajetín del detergente con fuerza puede provocar que el detergente se derrame en otros compartimentos o que entre en el tambor antes del tiempo establecido en el programa. Al cerrar el cajetín del detergente, tenga cuidado de no pillarse las manos.
12. Al final del programa, puede quedar una pequeña cantidad de agua en el cajetín del dispensador.
13. El cajetín del dispensador de detergente no está diseñado para añadir desinfectantes. No se recomienda usar desinfectante. Si se necesitan desinfectantes, asegúrese de elegir productos diseñados para tejidos. Evite usar desinfectantes que contengan agentes altamente corrosivos o blanqueadores. Úselos únicamente después de diluirlos convenientemente y controle estrictamente la concentración y la frecuencia de uso (se recomienda no usarlos más de una vez al mes) para evitar daños en el equipo o en los tejidos.

# INSTALACIÓN/USO DEL SEPARADOR

Si sus accesorios están equipados con separadores, siga los pasos a continuación para instalar los separadores en su lugar y lograr un mejor efecto de disolución del detergente al usarlo.

1. Saque el cajetín del detergente. Pulse la pequeña pestaña en el cajetín del detergente para extraer el cajetín del detergente.
2. Con la línea de escala del separador orientada hacia el lado de operación, primero inserte los dos postes guía de un lado del separador en las ranuras, luego tire suavemente del cajetín del detergente y, por último, inserte los dos postes guía del otro lado en las ranuras de ese lado.
3. Deslice el separador hacia adelante y hacia abajo para bajarlo.
4. Coloque el cajetín de detergente otra vez en su lugar original.

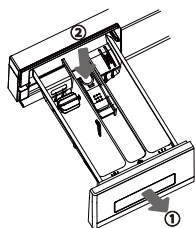

1

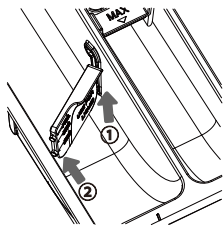

2

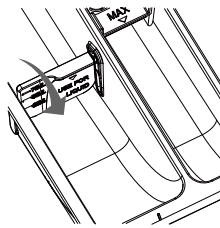

3

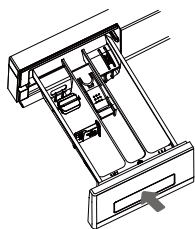



4

 Al usar detergente en polvo o detergente en gel, siempre retire el separador para evitar residuos de detergente.

## CARGA DE LA COLADA

Abra la puerta de la máquina, asegúrese de que el tambor esté vacío y coloque la ropa sin apretar en el tambor. Cierre la puerta de forma que oiga un «clíc» que indica que ha quedado cerrada de forma segura.

 ¡No sobrecargue el tambor! Consulte la «TABLA DE PROGRAMAS» para conocer la carga máxima. Si el tambor está demasiado lleno, es posible que la ropa no se limpie de manera efectiva.

 Asegúrese de que la ropa esté completamente colocada en el tambor para evitar que se quede atrapada en la puerta.

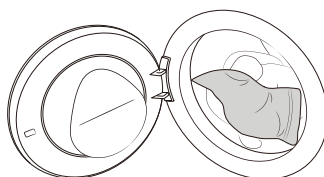
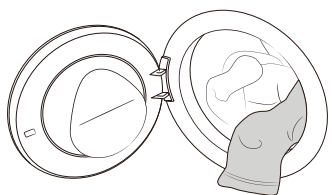

# PROGRAMAS Y FUNCIONES

## PANEL DE CONTROL

Consulte el producto real para la impresión final

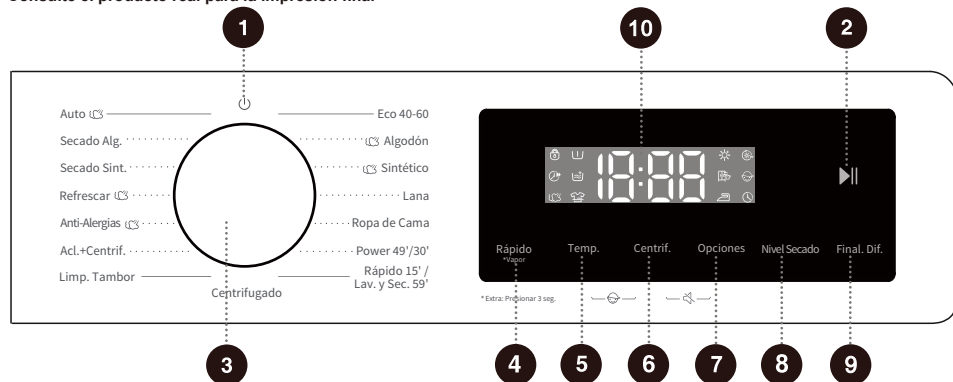

### 1 Encendido

Se utiliza para apagar el dispositivo.

### 2 Inicio/Pausa

Se utiliza para inicio/pausa un programa.

### 3 Selector de ciclo

Gire el control principal para encender el dispositivo y seleccionar un programa.

### 4 Rápido

Presione brevemente el botón para reducir el tiempo de lavado del programa.

#### \* Vapor

Mantenga pulsado para activar/desactivar la función de vapor.

### 5 Temp.

Ajuste la temperatura de lavado.

### 6 Centrif.

Ajuste la velocidad de centrifugado de deshidratación.

### 7 Opciones

Pulse este botón para seleccionar funciones adicionales.

### 8 Nivel Secado

Pulse este botón para seleccionar el modo de secado y añadir la función de secado.

### 9 Final. Dif.

Esta función le permite programar la colada a su conveniencia.

### 5+6 Bloqueo infantil

Mantenga pulsadas estas dos teclas al mismo tiempo para activar o desactivar la función de bloqueo infantil.

### 6+7 Silenciar

Mantenga pulsados estos dos botones a la vez para activar/desactivar la función de silenciar.

### 10 Pantalla

Permite visualizar el tiempo restante del programa, el tiempo de reserva, el código de avería y otras informaciones relacionadas.

#### \*Extra: Presionar 3 seg.

Para una función extra: mantenga pulsado durante 3 segundos.

# TABLA DE PROGRAMAS

Gire el mando principal para seleccionar el programa adecuado (según el tipo de ropa y el grado de suciedad). Durante el funcionamiento, el mando principal no girará automáticamente.

Programa	Función	Carga máxima (kg)	Velocidad máxima (rpm)	Descripción del programa
Eco 40-60	W	9	1400	Este programa es adecuado para prendas de algodón con un grado general de suciedad.
–	WD	5		
Algodón (–, 20 °C, 30 °C, 40 °C, 60 °C, 90 °C)	W	9	1400	Este programa es adecuado para tejidos de algodón o lino con un grado medio a alto de suciedad.
	WD	5		
Sintético (–, 20 °C, 30 °C, 40 °C, 60 °C)	W	4,5	1400	Este programa es adecuado para tejidos sintéticos sucios con un grado medio de suciedad.
	WD	4,5		
Lana (–, 20 °C, 30 °C, 40 °C)	W	2	600	Este programa es adecuado para lavar a máquina ropa de lana lavable (consulte los requisitos de la etiqueta de lavandería).
Ropa de cama (–, 20 °C, 30 °C, 40 °C, 60 °C)	W	2	1400	Este programa es adecuado para artículos de gran tamaño, como cortinas, sábanas y fundas nórdicas.
	WD	2		
Power 49'/30' (–, 20 °C, 30 °C, 40 °C)	W	4,5	1400	Este programa es adecuado para una pequeña cantidad de ropa muy sucia, con un ciclo de lavado intensivo en un período corto de tiempo.
	WD	4,5		
Rápido 15' (–, 20 °C, 30 °C, 40 °C)	W	2	800	Este programa es adecuado para lavar una pequeña cantidad de ropa o ropa poco sucia. Si cambia la configuración predeterminada, el tiempo de lavado será superior.
Lav. y Sec. 59' –	WD	1	1400	Este programa de lavado y secado de 59 minutos es adecuado para ropa poco sucia, como camisetas, camisas, faldas, etc., que deben cambiarse todos los días. Se recomienda no lavar más de 3 prendas a la vez.
Centrifugado –	S	9	1400	Este programa se utiliza para centrifugar la colada por separado. No añada detergente/ suavizante para este programa.
	SD	5		
Limp. Tambor (90°C)	WD	/	800	Este programa se utiliza para limpiar el tambor y eliminar los residuos de detergente, así como las bacterias que se acumulan y crecen al lavar a bajas temperaturas. No añada detergente/ suavizante para este programa.
Acl.+Centrif. –	W	9	1400	Este programa sirve para aclarar y centrifugar la colada por separado. No añada detergente para este programa.
	WD	5		
Anti-Alergias (60°C)	W	2	1400	Este programa es adecuado para prendas resistentes a altas temperaturas y que no destiñen, eliminando alérgenos como el polen, los ácaros y los parásitos mediante altas temperaturas.
	WD	2		
Refrescar –	N	2	/	Este programa se utiliza para desinfectar, eliminar arrugas y desodorizar una pequeña carga de ropa seca. El grifo debe estar abierto y no se debe añadir detergente ni suavizante.

Programa	Función	Carga máxima (kg)	Velocidad máxima (rpm)	Descripción del programa
<b>Secado Sint.</b> —	D	4,5	1400	Este programa es adecuado para secar tejidos sintéticos sucios después del centrifugado. No añada detergente/suavizante para este programa.
<b>Secado Alg.</b> —	D	5	1400	Este programa es adecuado para secar tejidos húmedos de algodón después del centrifugado. No añada detergente/suavizante para este programa.
<b>Auto</b> (—, 20 °C, 30 °C, 40 °C)	W	5,5	1400	Este programa es adecuado para ropa ligeramente sucia.
	WD	5		

W → Solo lavar      D → Solo secar      WD → Lavar y secar

N → Neutro S → Solo centrifugar    SD → Centrifugar y secar

#### Consejos:

- Después de seleccionar el programa Rápido 15' Lav. y Sec. 59', pulse el botón «Nivel Secado» para completar el cambio entre el programa Rápido 15' y el programa Lav. y Sec. 59'.
- El programa Refrescar es un programa de cuidado de ropa seca que le permite establecer el tiempo de cuidado con la función «Nivel Secado», que está disponible en un rango de 30/40/50 minutos.

#### Nota

(1) Temperatura del agua: Seleccione la temperatura adecuada del agua según el programa de lavado seleccionado. Al lavar, siga las instrucciones o la etiqueta de lavado del fabricante de la ropa para evitar dañarla.

(2) La temperatura real del agua puede diferir de la temperatura del programa indicada.

(3) Los resultados de las pruebas dependen de la presión del agua, la dureza del agua, la temperatura del agua de entrada, la temperatura ambiente, el tipo y la cantidad de ropa, el grado de suciedad, el detergente utilizado, las fluctuaciones en el suministro eléctrico y otras opciones seleccionadas.

(4) Si añade demasiada ropa durante el ciclo de lavado, se puede reducir la eficacia del lavado porque el electrodoméstico detecta inicialmente un peso inferior y añade menos agua. Una cantidad insuficiente de agua también puede dañar la ropa y prolongar el tiempo de lavado.

(5) Limp. Tambor (si está disponible): El tambor debe vaciarse antes de utilizar el programa Limpieza de tambor. Se recomienda utilizarlo al menos una vez al mes.

(6) Para descalcificar, use un producto desincrustante con protección contra la corrosión (utilice únicamente productos desincrustantes no corrosivos y siga las instrucciones de uso del producto desincrustante). Ejecute el programa «Limp. Tambor». (u otra temperatura alta) varias veces para eliminar cualquier residuo de producto desincrustante y completar la descalcificación. Se recomienda descalcificar al menos una vez cada seis meses.

 La carga máxima o nominal se aplica a la colada preparada de acuerdo con las disposiciones pertinentes de la norma IEC60456.

 Para un mejor rendimiento de lavado, le recomendamos que no cargue el tambor más de 2/3 de su volumen cuando utilice el programa algodón.

# AJUSTES Y FUNCIONES ADICIONALES

El programa viene con una configuración predeterminada y algunas funciones pueden ser modificadas por el usuario. Puede configurar los ajustes pulsando el botón de función correspondiente (antes de pulsar el botón «Iniciar/Pausar»).

Algunas configuraciones no se pueden seleccionar ni modificar en algunos programas. Estos ajustes no se encenderán y los botones estarán inactivos (consulte la «TABLA DE SELECCIÓN DE FUNCIONES»).

La mayoría de las funciones solo se pueden configurar en modo de espera, es decir, antes de que comience un programa. Después de iniciar el programa, la mayoría de las funciones ya no se pueden ajustar.

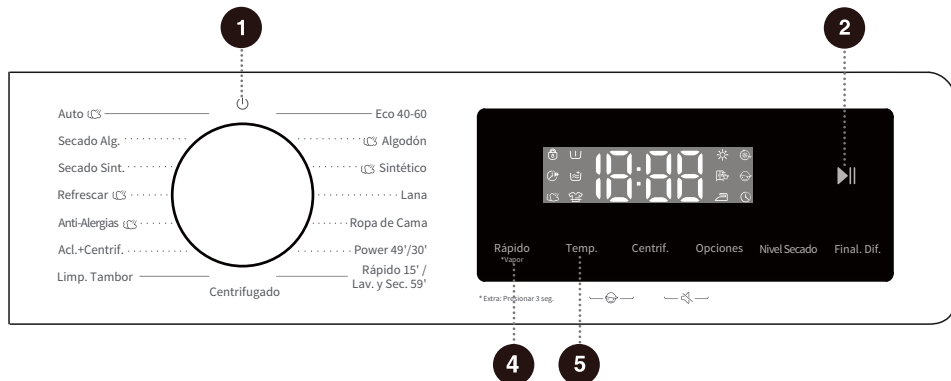

## 1 Encendido (⏻)

Se utiliza para apagar el dispositivo.

Durante el programa, si necesita apagar, gire el mando principal a «(⏻)».

En modo de espera, cuando el programa finaliza, si no se realiza ninguna operación durante un período de tiempo determinado, el dispositivo se apagará automáticamente. En este momento, debe girar el mando principal a «(⏻)» para volver a la posición.

## 2 Inicio/Pausa (⏸)

Se utiliza para inicio/pausa un programa.

El dispositivo no se puede iniciar si la puerta no está cerrada o el seguro de la puerta no está bloqueado.

## 4 Rápido (⏩)

Esta función puede acortar el tiempo de lavado y acelerar el proceso.

Pulse brevemente esta tecla. Cuando se enciende el icono, se activa el modo de lavado rápido. Por cada reducción en el ajuste de tiempo, la capacidad de carga máxima de la ropa se reduce a la mitad respecto al ajuste anterior. Pulse brevemente este botón de forma repetida hasta que el icono se apague para desactivar esta función. El tiempo de lavado y la capacidad de carga máxima volverán entonces a sus valores iniciales. Los ajustes de aceleración seleccionables pueden variar según el modelo y el programa. Para los programas con pesaje automático, habilitar esta función pausará el pesaje automático; una vez desactivada, la función de pesaje automático se reanudará.

## \* Vapor (☁)

Esta función puede añadir al proceso de lavado un programa de lavado con vapor.

Mantenga pulsado este botón para que se ilumine el icono «☁» y se active la función «Vapor». La misma operación se puede utilizar para apagar esta función.

## 5 Temp. (°C)

Esta función cambia la temperatura del programa seleccionado.

Cada programa tiene una temperatura preestablecida. Antes de iniciar el programa, pulse este botón para mostrar la temperatura configurada por primera vez. Pulse nuevamente para recorrer los niveles de temperatura configurados (-- para lavado en frío).

La temperatura de calentamiento ajustable varía según el programa seleccionado.

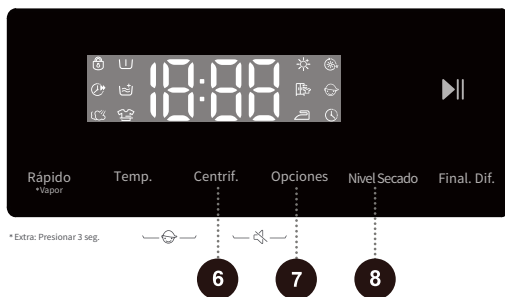

## 6 Centrif.

Esta función permite ajustar la velocidad de centrifugado del programa antes de que comience. Pulse este botón para mostrar la velocidad de centrifugado actual por primera vez. Continúe pulsado el botón para seleccionar en el ciclo de los modos establecidos.

## 7 Opciones

Esta función selecciona funciones adicionales para el programa actual antes de que comience el programa. Con cada pulsación solo puede configurar una función. Una vez seleccionada la función adicional, el icono correspondiente se ilumina o parpadea.

### Pre-Lav.

Esta función adicional añade una fase de prelavado antes del lavado principal para mejorar el rendimiento del lavado.

Al seleccionar la función de prelavado, añada detergente en el compartimento de prelavado del dispensador de detergente.

### Enjuague extra

Esta función adicional puede añadir un ciclo extra de enjuague al programa.





### Intensivo

La función adicional se utiliza para activar el modo antiarrugas. Después de que finalice el programa, el tambor interior gira de forma intermitente para evitar que se formen arrugas cuando la ropa no se saca durante un período prolongado.

Cuando la función adicional está activada, el programa entra automáticamente en el modo antiarrugas al finalizar. Durante la función antiarrugas, pulsar cualquier botón o girar el mando pondrá fin a esta función. Si no se realiza ninguna operación, el programa finalizará automáticamente después de un máximo de 12 horas de forma predeterminada. Cuando la velocidad de centrifugado está ajustada a «0», no se puede activar la función antiarrugas.

## 8 Nivel Secado

Esta función añade la opción de secado después del centrifugado.

Antes de iniciar el programa, pulse este botón para cambiar entre los distintos niveles disponibles. Marchas de secado disponibles: , ,  y . Las opciones de secado varían según el programa seleccionado.

«»: Después del secado, la ropa está lista para guardar.

«»: Después del secado, la ropa puede ponerse inmediatamente.

«»: Tras el secado, la ropa contiene una pequeña cantidad de humedad y es adecuada para planchar.

«»: Secado por tiempo, puede elegir la duración de secado adecuada según el tipo y la cantidad de ropa.

El rango opcional para «Secado por Tiempo» es 30/60/90/120/180/240. Seleccione un tiempo de secado adecuado. Si el tiempo de secado es demasiado corto, la ropa no se puede secar por completo.

Antes de secar, confirme el material de la ropa para comprobar si se puede secar. Secar prendas de diferentes materiales juntas afectará al efecto del secado. Se recomienda secarlas por separado. Antes de secar, debe confirmar que el grifo está abierto y que debe ser agua fría.

Al inicio del secado, el agua entra automáticamente en el tambor para aclarar la pelusa del conducto de aire, lo cual es normal.

Al final del proceso de secado, el electrodoméstico funcionará a un ritmo determinado durante un período de tiempo para sacudir la ropa y reducir las arrugas.



# TABLA DE SELECCIÓN DE FUNCIONES

Programa	Rápido	*Vapor	Temp.	Centrif.	Pre-Lav.	Enjuague extra	Antiarrugas	Nivel Secado	Final. Dif.	Bloqueo infantil	Silenciar
Eco 40-60	-	-	-	•	-	-	-	•	•	•	•
Algodón	•	•	•	•	•	•	•	•	•	•	•
Sintético	•	•	•	•	•	•	•	•	•	•	•
Lana	-	-	•	•	-	•	-	-	•	•	•
Ropa de cama	-	-	•	•	•	•	•	•	•	•	•
Power 49/30'	•	-	•	•	•	•	•	•	•	•	•
Rápido 15'	-	-	•	•	-	•	•	-	•	•	•
Lav. y Sec. 59'	-	-	-	-	-	-	•	•	•	•	•
Centrifugado	-	-	-	•	-	-	•	•	•	•	•
Limp. Tambor	-	-	-	-	-	-	-	◦	•	•	•
Acl.+Centrif.	-	-	-	•	-	•	•	•	•	•	•
Anti-Alergias	-	◦	-	•	•	•	•	•	•	•	•
Refrescar	-	-	-	-	-	-	•	•	•	•	•
Secado Sint.	-	-	-	•	-	-	•	•	•	•	•
Secado Alg.	-	-	-	•	-	-	•	•	•	•	•
Auto	-	•	•	•	•	•	•	•	•	•	•

- La función es opcional
- La función no es opcional
- Función predeterminada y no se puede cancelar

# INICIAR EL PROGRAMA

Seleccione el programa y las funciones adicionales, y asegúrese de que el detergente se haya añadido en el cajetín del detergente. Pulse el botón «Inicio/Pausa» para iniciar el programa.



Después de pulsar el botón «Inicio/Pausa», no se podrán cambiar otros ajustes, excepto activar/desactivar el Bloqueo infantil, activar/desactivar el Silenciar silencioso (si está disponible) y ajustar el Nivel de agua (si está disponible).

Cuando el programa comience, si la pantalla muestra «---», esto indica que se está pesando la ropa.

☼ Algunos programas detectan automáticamente el peso de la ropa antes de lavar, y la duración del programa se ajusta de forma automática.

# FIN DEL PROGRAMA

Cuando el programa finaliza, el dispositivo emite una señal acústica y aparece «Fin» en la pantalla. Si no realiza ninguna operación durante un período de tiempo, el dispositivo se apagará automáticamente.

1. Apague la alimentación del dispositivo.
2. Cierre la llave del agua.
3. Desenchufe el cable de alimentación de la toma de corriente.
4. Abra la puerta de la máquina.
5. Saque la ropa del tambor.

# INTERRUPCIONES Y CAMBIOS DEL PROGRAMA

## Cancelar programa

Para cancelar un programa mientras está en marcha, deberá apagar el dispositivo.

## Cambio de programa

Si desea cambiar un programa mientras está en marcha, primero debe desconectar la alimentación del aparato;

Después de encenderlo, vuelva a seleccionar el programa y las funciones adicionales, y pulse el botón «Inicio/Pausa» para comenzar.

## Pausar el programa

Puede pulsar el botón «Inicio/Pausa» para pausar el programa en cualquier momento durante el funcionamiento del programa. Cuando el tiempo restante del programa parpadea en la pantalla, el programa está en pausa. Si se cumplen las siguientes condiciones, el bloqueo de la puerta se desbloquea y se puede abrir la puerta de la máquina.

1. La temperatura en el tambor debe ser adecuada;
2. El nivel de agua en el tambor debe estar por debajo de un valor determinado.

Para reanudar el programa, cierre primero la puerta y, a continuación, pulse el botón «Inicio/Pausa». El programa de lavado se pausa y se reinicia, y el programa continúa desde donde se interrumpió. El programa de centrifugado se pausa y se reinicia, y el programa comienza desde el principio del ciclo de centrifugado.

## Añadir ropa

Si necesita añadir ropa durante el programa, después de confirmar que el nivel de agua y la temperatura de la máquina son seguros, pulse el botón «Inicio/Pausa» para pausar el programa. El tiempo restante del programa parpadeará en la pantalla, y el icono de bloqueo de la puerta se apagará (el icono «Añadir ropa» «» se encenderá en algunos modelos), y entonces podrá abrir la puerta para añadir ropa. Si el icono de bloqueo de la puerta no se apaga, no se cumplen las condiciones de apertura de la puerta y no puede añadir ropa.

 Si se añade demasiada ropa extra durante el proceso de lavado y la cantidad de agua no es suficiente, el efecto de limpieza será deficiente debido a que el dispositivo calcula la cantidad de agua a consumir en función del peso de la ropa inicial. La falta de agua también puede causar daños en la ropa (debido a la fricción) y prolongar el tiempo de lavado.

## Fallo

Si el aparato falla, el programa se interrumpirá.

Si esto ocurre (ver «CÓDIGOS DE FALLA Y RESOLUCIÓN DE PROBLEMAS»), el dispositivo emitirá una alarma y la pantalla mostrará un código de fallo (FXX).

## Fallo de alimentación

En caso de corte del suministro eléctrico (apagón), el programa de lavado se interrumpirá. Cuando se restablezca el suministro eléctrico, el programa continuará ejecutándose a partir de la fase en la que se interrumpió.

 Si todavía hay agua en el aparato después de un corte de energía, no abra la puerta antes de drenar manualmente el agua utilizando el filtro de la bomba de drenaje.

# MANTENIMIENTO Y LIMPIEZA

 El mantenimiento regular puede prolongar la vida útil del electrodoméstico. Antes de realizar cualquier mantenimiento, asegúrese de desconectar la alimentación y cerrar el grifo.

 No está permitido que los niños limpien o realicen trabajos de mantenimiento en este electrodoméstico sin supervisión.

## LIMPIEZA DEL CAJETÍN DEL DETERGENTE

 Limpie periódicamente el cajetín del detergente.

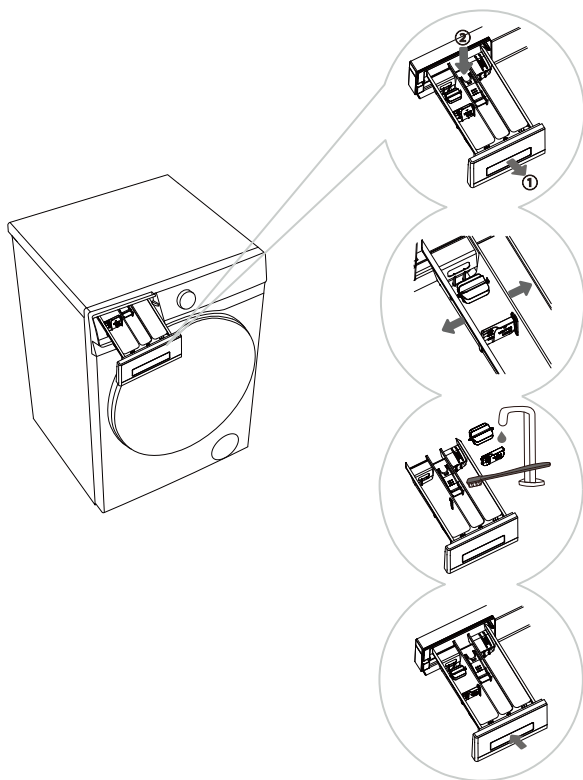



**1** Saque el cajetín del detergente. Pulse la pequeña pestaña en el cajetín del detergente para extraer el cajetín del detergente. (Observe la posición indicada por la flecha en la figura de la izquierda.)

**2** Doble suavemente a mano el compartimento de lavado principal del cajetín del detergente para deformarlo ligeramente y retire el separador y el rodillo.

**3** Utilice un cepillo para limpiar por separado el separador, el rodillo y el cajetín del detergente.

**4** Limpie cualquier resto de detergente del fondo del cajetín del detergente y séquelo. Después de secar el separador y el rodillo, vuelva a instalarlos en sus posiciones originales y vuelva a colocar el cajetín del detergente en su lugar.

 Al instalar el rodillo, asegúrese de que los postes de posicionamiento en ambos extremos del rodillo coincidan con los orificios de posicionamiento del cajetín del detergente.

 No coloque el cajetín de detergente en el lavavajillas para limpiarlo.

# LIMPIEZA DE LA MANGUERA DE ENTRADA DE AGUA, EL COMPARTIMENTO EXTERIOR DEL CAJETÍN DE DETERGENTE Y LA JUNTA DE GOMA DE LA PUERTA

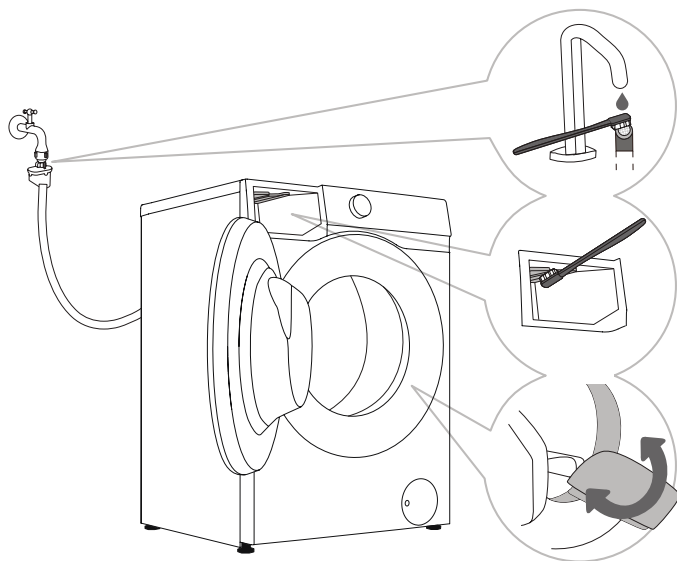

**1** Limpie el filtro de la manguera de entrada de agua periódicamente.

**2** Utilice un cepillo para limpiar el compartimento exterior del cajetín de detergente, especialmente la boquilla de la parte superior del compartimento.

**3** Después de cada lavado, limpie la junta de goma de la puerta para prolongar su vida útil. Después del lavado, deje la puerta del electrodoméstico ligeramente abierta para que se evapore la humedad antes de cerrarla y así evitar la formación de moho en la junta.

# LIMPIEZA DEL FILTRO DE LA BOMBA

 Al limpiar el filtro, puede derramarse agua. Por lo tanto, se recomienda colocar un paño absorbente en el suelo. Antes de vaciar el agua, asegúrese de que el agua se haya enfriado.

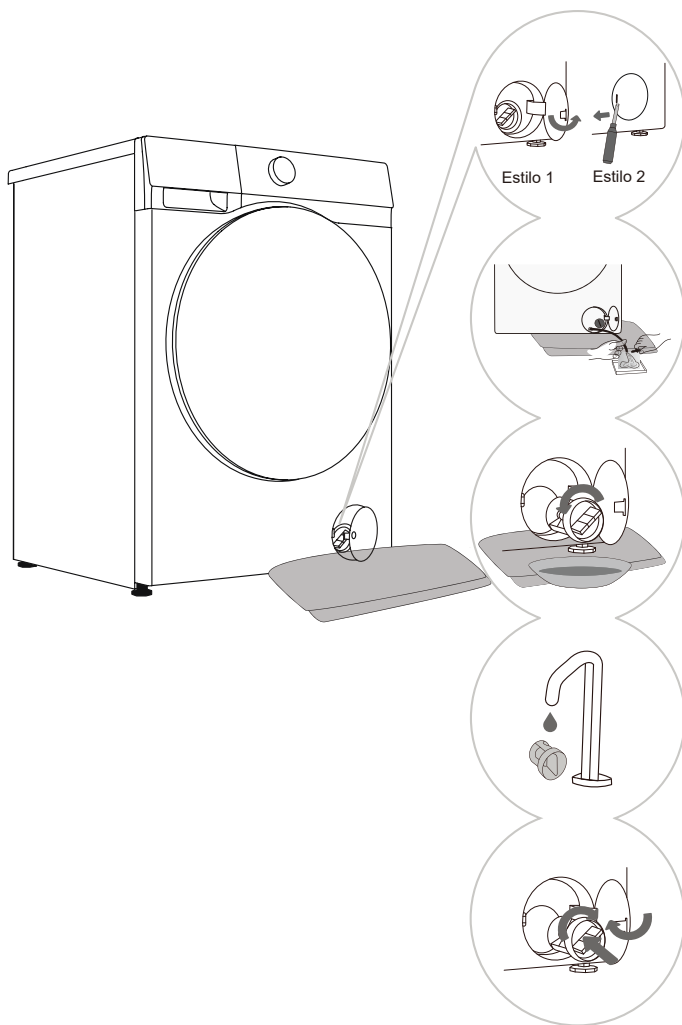

**1** Abra la cubierta del filtro de la bomba de desagüe. Estilo 1: Presione la tapa de la puerta y la tapa del filtro se abrirá. Estilo 2: Utilice la herramienta adecuada (destornillador de punta plana u otra herramienta similar) para abrir la tapa del filtro de la bomba de desagüe. (El diseño depende del modelo.)

**2** Coloque una toalla debajo de la puerta del filtro. Si el aparato tiene una manguera de desagüe, introduzca el extremo de la manguera en un recipiente, gire el tapón de la manguera de desagüe hasta que se afloje y retírelo; espere a que el agua drene de forma natural y vuelva a colocar el tapón de la manguera de desagüe. Si el aparato no dispone de manguera de desagüe, coloque un recipiente debajo del filtro de la bomba. (El diseño depende del modelo.)

**3** Gire lentamente el filtro de la bomba en sentido antihorario. Extraiga el filtro de la bomba para que el agua drene lentamente.

**4** Limpie el filtro de la bomba bajo agua corriente.

**5** Vuelva a instalar el filtro de la bomba tal como se muestra en la ilustración y apriételo en el sentido de las agujas del reloj. Para garantizar un buen sellado, la superficie del anillo de sellado del filtro debe mantenerse limpia.

 Se recomienda limpiar el filtro de la bomba de desagüe cada dos meses.

 Se recomienda limpiar el filtro de la bomba de desagüe cada vez que lave artículos como edredones y toallas de baño que tienden a soltar pelusa.

 Si el programa Centrifugado no puede iniciarse o existen residuos (botones, monedas, horquillas, etc.) en la bomba de desagüe, limpie el filtro de la bomba.

 No abra el filtro de la bomba mientras el aparato esté en funcionamiento. No utilice el aparato sin haber instalado el filtro de la bomba en su lugar para evitar fugas de agua o un mal funcionamiento.

# LIMPIEZA DEL FILTRO DE ENTRADA

Compruebe y limpie el filtro de entrada periódicamente.

Si el caudal de entrada de agua es bajo, limpie de inmediato el filtro de entrada de agua. Los pasos específicos son los siguientes:

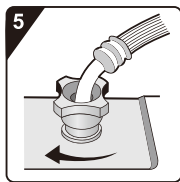
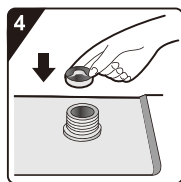
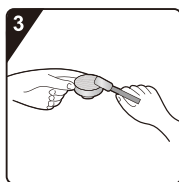
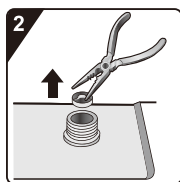
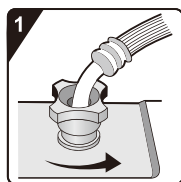

**1** Cierre el grifo de agua y afloje la manguera de entrada de agua.

**2** Saque el filtro de entrada.

**3** Limpieza del filtro de entrada.

**4** Vuelva a instalar el filtro de entrada.

**5** Conecte la manguera de entrada de agua. Abra el grifo y asegúrese de que no haya fugas en las conexiones.

 El filtro de entrada recoge impurezas y sedimentos del suministro de agua. Se recomienda limpiar el filtro de entrada al menos una vez cada seis meses. Si el agua es dura o hay depósitos de cal, el filtro debe limpiarse con mayor frecuencia.

# LIMPIEZA DEL EXTERIOR DE SU LAVADORA

 **Antes de limpiar el exterior de su lavadora, asegúrese de desconectarla de la corriente eléctrica.**

Limpie la carcasa del electrodoméstico y el panel de control con un paño suave y húmedo. A continuación, séquelos con un paño suave y seco.

 No utilice disolventes, limpiadores abrasivos ni productos de limpieza que puedan dañar el aparato (siga las recomendaciones y advertencias del fabricante del producto de limpieza). Limpie la puerta del tambor con un paño húmedo y, a continuación, séquela con un paño suave y seco.

 Si realiza la limpieza con una toalla húmeda, asegúrese de escurrir el agua de la toalla antes de limpiar la lavadora.

# RESOLUCIÓN DE PROBLEMAS

El aparato está equipado con varias funciones de seguridad automáticas, que garantizan la rápida detección de fallos y la puesta en marcha de contramedidas de seguridad eficaces.

Estos fallos suelen ser de poca importancia y pueden eliminarse en muy poco tiempo.

Cuando el aparato no pueda funcionar normalmente, la pantalla mostrará información anormal. Consulte el contenido de la advertencia y tome las medidas oportunas.

**Si el fallo persiste después de haberlo solucionado usted mismo según el método de tratamiento recomendado, póngase en contacto con el servicio posventa.**

Si el usuario realiza el mantenimiento por sí mismo o contrata personal de posventa ajeno al fabricante, todas las consecuencias serán asumidas por el usuario.

Descripción del fallo	Métodos de manipulación recomendados
<p><b>El dispositivo no puede iniciar con normalidad</b></p>	<ul style="list-style-type: none"> <li>◇ Compruebe si el aparato está enchufado en la toma de corriente y si la toma de corriente funciona correctamente (puede comprobarla con otros aparatos eléctricos).</li> <li>◇ Asegúrese de que la puerta esté cerrada correctamente.</li> <li>◇ Compruebe si se ha pulsado el botón «Inicio/Pausa».</li> </ul>
<p><b>El dispositivo deja de funcionar en condiciones normales de trabajo</b></p>	<ul style="list-style-type: none"> <li>◇ Asegúrese de que la puerta esté cerrada correctamente. Si no, cierre la puerta y pulse el botón «Inicio/Pausa».</li> <li>◇ Compruebe si hay espuma excesiva. Cuando el dispositivo detecta una cantidad excesiva de espuma, entrará en estado de drenaje o espera, o tomará agua para eliminar la espuma mediante un tratamiento antiespumante. El programa está en pausa durante este proceso y el tiempo que se muestra en la pantalla permanece sin cambios. Tras completar el desespumado, el aparato reanuda automáticamente el funcionamiento. Si la espuma se desborda y se filtra, límpiela para evitar la corrosión del dispositivo.</li> <li>◇ Compruebe si el dispositivo ha activado la protección de alarma.</li> </ul>
<p><b>El momento en que comienza a mostrarse el programa puede ampliarse o reducirse en una determinada duración.</b></p>	<p>Esto es un ajuste adaptativo realizado por el dispositivo en respuesta a factores que afectan el tiempo de lavado.</p> <ul style="list-style-type: none"> <li>◇ Espuma excesiva.</li> <li>◇ La ropa voluminosa causa desequilibrio.</li> <li>◇ La baja temperatura del agua de entrada provoca que el tiempo de calentamiento se prolongue.</li> </ul> <p>Debido a lo anterior, el tiempo restante que muestra el programa se recalculará y se actualizará de forma oportuna (cuando el dispositivo realice ajustes por desequilibrio, el tiempo mostrado permanecerá sin cambios). Además, durante la fase de entrada de agua, el dispositivo detecta la carga y ajusta el tiempo del programa en consecuencia (control difuso).</p>
<p><b>Después del lavado, queda detergente residual u otros aditivos en el cajetín del detergente.</b></p>	<ul style="list-style-type: none"> <li>◇ Compruebe que el cajetín del detergente esté correctamente instalado y se mantenga limpio.</li> <li>◇ Compruebe si la presión del agua es normal y si el filtro de la manguera de entrada de agua está obstruido (consulte «MANTENIMIENTO Y LIMPIEZA»).</li> </ul>
<p><b>El equipo tiene un olor inusual.</b></p>	<ul style="list-style-type: none"> <li>◇ El olor puede deberse al material de caucho del interior del electrodoméstico. Este es el olor del propio caucho y desaparecerá automáticamente tras unos pocos usos.</li> </ul>

 Los fallos o problemas causados por factores externos (como rayos, fallos de la red eléctrica, catástrofes naturales, etc.) no están cubiertos por la garantía.

Descripción del fallo	Métodos de manipulación recomendados
<p><b>Se produce un sonido/ruído anormal durante el proceso de lavado</b></p>	<ul style="list-style-type: none"> <li>◇ Puede que un objeto extraño, como una llave, una moneda o un alfiler, haya caído en el tambor. Apague el equipo y compruebe si hay algún cuerpo extraño en el tambor. Si después de reiniciar continua el ruido anormal, póngase en contacto con el servicio posventa.</li> <li>◇ Puede ser que la ropa esté distribuida de manera desigual en el tambor. Pause el programa y redistribuya la ropa después de desbloquear la puerta.</li> </ul>
<p><b>La máquina vibra intensamente durante el centrifugado</b></p>	<ul style="list-style-type: none"> <li>◇ Compruebe que el dispositivo esté nivelado, con las cuatro patas apoyadas de forma estable sobre una superficie plana.</li> <li>◇ Compruebe si se han retirado los tornillos/varillas de transporte. Antes de usar el equipo, se deben quitar los tornillos de transporte.</li> <li>◇ Compruebe que se haya retirado toda la espuma de soporte inferior.</li> </ul>
<p><b>Efecto de centrifugado deficiente</b></p>	<p>El dispositivo cuenta con un sistema de detección y corrección de desequilibrio. Si la ropa es muy pesada (como albornoces), el sistema detecta un desequilibrio y, tras intentar centrifugar varias veces, reducirá automáticamente la velocidad de centrifugado o incluso detendrá el centrifugado para proteger el dispositivo.</p> <ul style="list-style-type: none"> <li>◇ Si la ropa sigue muy mojada después del ciclo de centrifugado, sáquela, sacúdala y seleccione el ciclo de centrifugado nuevamente.</li> <li>◇ La espuma excesiva puede afectar el efecto del centrifugado. Por favor, utilice una cantidad adecuada de detergente de baja espuma.</li> <li>◇ Compruebe si la selección de velocidad está configurada en «0» o «Sin centrifugado».</li> </ul>
<p><b>Se produce un problema de fuga de agua</b></p>	<ul style="list-style-type: none"> <li>◇ La manguera de entrada de agua tiene una fuga. Compruebe si el grifo y el conector de la manguera de entrada de agua tienen fugas. Si hay alguna fuga, envuelva con cinta de sellado alrededor del extremo del grifo o sustitúyalo por un grifo adecuado. Se recomienda comprobar si el conector de la manguera de entrada de agua y el puerto de la válvula de entrada de agua están bien apretados. Después del apriete, la fuga se eliminará.</li> <li>◇ La manguera de desagüe está goteando. Para los modelos con desagüe superior, no se debe quitar la abrazadera de fijación de la manguera de desagüe; de lo contrario, el drenaje no se detendrá.</li> <li>◇ El cajetín del detergente está goteando.</li> <li>◇ El cajetín del detergente no está cerrado correctamente. Por favor, empuje firmemente del tirador del cajetín del detergente para cerrarlo.</li> <li>◇ La junta de la puerta tiene una fuga. Revise la junta de la puerta para detectar cualquier cuerpo extraño y límpiela.</li> </ul>
<p><b>Arrugas excesivas</b></p>	<ul style="list-style-type: none"> <li>◇ La ropa no se sacó de la máquina a tiempo. Después de que finalice el programa de lavado, por favor, saque la ropa de la máquina a tiempo.</li> <li>◇ El dispositivo está sobrecargado. El tambor no debe estar demasiado lleno de ropa, y la puerta debe cerrarse con facilidad.</li> <li>◇ La velocidad de centrifugado puede ser demasiado alta. Ajuste la velocidad adecuada según el tipo de prenda.</li> </ul>

## ANOMALÍA EN EL SECADO (aplicable a modelos con función de secado)

Descripción del fallo	Métodos de manipulación recomendados
<p><b>El electrodoméstico no seca</b></p>	<ul style="list-style-type: none"> <li>◇ Compruebe si se ha establecido un programa de secado.</li> <li>◇ Compruebe si el grifo de agua está cerrado.</li> <li>◇ Asegúrese de que la puerta esté cerrada correctamente.</li> <li>◇ Compruebe si la carga de ropa es excesiva (consulte la «TABLA DE PROGRAMAS» para conocer la capacidad recomendada para el programa seleccionado). Saque algunas prendas y reinicie el ciclo de secado.</li> </ul>
<p><b>Secado insuficiente</b></p>	<ul style="list-style-type: none"> <li>◇ Compruebe si la carga de ropa es excesiva. La sobrecarga puede provocar un rendimiento deficiente en el secado y causar arrugas. Seque la carga en lotes separados.</li> <li>◇ Compruebe si prendas de difícil secado (por ejemplo, algodón grueso) están mezcladas con prendas de fácil secado (por ejemplo, fibras sintéticas).</li> <li>◇ Seque diferentes tipos de ropa por separado.</li> </ul>
<p><b>El tiempo de secado es demasiado largo</b></p>	<ul style="list-style-type: none"> <li>◇ Compruebe si la carga de ropa es excesiva (consulte la «TABLA DE PROGRAMAS» para conocer la capacidad recomendada para el programa seleccionado). Saque algunas prendas y reinicie el ciclo de secado.</li> <li>◇ Centrifugado insuficiente de la ropa (consulte la sección «EFECTO DE CENTRIFUGADO DEFICIENTE» para su tratamiento).</li> <li>◇ La carga contiene muchos artículos gruesos (como ropa vaquera).</li> </ul>
<p><b>Olor durante el secado</b></p>	<ul style="list-style-type: none"> <li>◇ El uso de detergentes o suavizantes con fragancias químicas fuertes puede causar olores durante el secado de la ropa.</li> <li>◇ Si el aparato no se limpia a fondo por dentro, la suciedad residual puede causar olores durante el secado de la ropa. Por favor, limpie el electrodoméstico regularmente (consulte «MANTENIMIENTO Y LIMPIEZA») y retire la ropa inmediatamente después de que finalice el ciclo de secado.</li> </ul>

# CÓDIGOS DE AVERÍA Y SOLUCIÓN DE PROBLEMAS

Cuando el electrodoméstico no funciona con normalidad y la pantalla muestra el siguiente código, puede que no se trate de una avería. Consulte el contenido del código de avería y tome las medidas correspondientes.

Problema/Avería	Descripción	Solución
<b>F01</b>	<b>Fallo de entrada de agua</b>	Compruebe los siguientes elementos: 1. ¿Está abierto el grifo de agua? ¿Es demasiado baja la presión del agua? 2. ¿Está pellizcada la manguera de entrada de agua? 3. ¿Está obstruido el filtro de la manguera de entrada de agua? 4. ¿Está congelada la manguera de entrada de agua? Una vez descartados estos problemas, pulse el botón «Inicio/Pausa» para continuar con su funcionamiento.
<b>F03</b>	<b>Fallo de la salida de agua</b>	Compruebe los siguientes elementos: 1. ¿Está pellizcada la manguera de desagüe? ¿Fluye agua por la manguera? 2. ¿Está obstruido el filtro de la bomba de desagüe? 3. ¿Está congelada la manguera de desagüe? Una vez descartados estos problemas, pulse el botón «Inicio/Pausa» para continuar con su funcionamiento.
<b>F24</b>	<b>Desbordamiento</b>	Pause primero el programa y, a continuación, reinicielo. Si el aparato continúa desbordándose, cierre el grifo y contacte con un técnico de mantenimiento.
<b>F13</b>	<b>Fallo de bloqueo de la puerta</b>	La puerta de la máquina está cerrada pero no se puede bloquear. Apague el electrodoméstico, vuelva a encenderlo y reinicie el programa de lavado. Si el fallo persiste, póngase en contacto con un técnico de mantenimiento.
<b>F14</b>	<b>Fallo de desbloqueo de la puerta</b>	La puerta de la máquina está cerrada pero no se puede bloquear. Apague primero la máquina y, a continuación, enciéndala. Si el fallo persiste, póngase en contacto con un técnico de mantenimiento.
<b>Otros</b>	<b>Fallo del módulo electrónico</b>	Apague el electrodoméstico y vuelva a encenderlo. Reinicie el programa de lavado. Si el fallo persiste, póngase en contacto con un técnico de mantenimiento.
<b>Unb</b>	<b>Alarma de desequilibrio</b>	Para eliminar la alarma de desequilibrio, siga estos pasos: 1. Ropa enredada Si la ropa está enredada, primero apague la máquina, abra la puerta y suelte la ropa. A continuación, vuelva a colocarla en el tambor, cierre la puerta y seleccione el programa «Centrifugado» separado para volver a intentarlo. 2. Peso de la ropa insuficiente Apague la máquina, abra la puerta y añada más ropa (o añada una o dos toallas). Cierre la puerta y seleccione el programa «Centrifugado» separado para volver a intentarlo.
<b>F15-F18</b>	<b>Anomalía en el secado (aplicable a modelos con función de secado)</b>	Apague el aparato y después enciéndalo. Si el fallo persiste, póngase en contacto con un técnico de mantenimiento.

# SERVICIO

## ANTES DE LLAMAR AL PERSONAL DE MANTENIMIENTO

Cuando se ponga en contacto con el centro de servicio, indique primero el modelo de su aparato.

La información como el número de modelo, código/ID, tipo de modelo y número de serie aparecen en la placa de identificación del aparato.

 En caso de defectos, utilice únicamente piezas de repuesto aprobadas por el fabricante autorizado.

 Las reparaciones o cualquier reclamación de garantía derivadas de una conexión o uso incorrectos del electrodoméstico no están cubiertas por la garantía. En este caso, los gastos de mantenimiento correrán a cargo del usuario.

## RECOMENDACIONES DE USO

Al lavar ropa de color por primera vez, lávela separándola por colores.

Al lavar ropa muy sucia, cargue menos ropa cada vez y utilice más detergente en polvo o seleccione la función de prelavado (si está disponible). Antes de comenzar el lavado, aplique un quitamanchas especial en las manchas persistentes. Consulte «RECOMENDACIONES PARA LA ELIMINACIÓN DE MANCHAS ESPECÍFICAS».

Si lava ropa con frecuencia con agua fría y detergente líquido, el aparato puede desarrollar bacterias, lo que resulta en olores desagradables. Recomendamos ejecutar periódicamente el programa «Limp. Tambor» (u otro programa de alta temperatura) para limpiar el tambor.

Evite lavar cargas muy pequeñas para prevenir el desperdicio de energía y resultados de limpieza deficientes. Sacuda las prendas que estén dobladas o enredadas entre sí antes de introducirlas en el tambor.

Utilice detergentes diseñados específicamente para el lavado a máquina.

Si la dureza del agua supera 14 °dH, utilice un ablandador de agua. Los daños en la resistencia causados por el uso inadecuado de ablandadores de agua no están cubiertos por la garantía. Consulte a su compañía local de distribución de agua para obtener información sobre la dureza del agua.

No se recomienda el uso de lejías que contengan cloro, ya que pueden dañar el elemento calefactor.

Si utiliza descalcificantes, blanqueadores o colorantes, asegúrese de que sean adecuados para esta lavadora.

No utilice disolventes ni productos químicos similares (por ejemplo, aguarrás, trementina, gasolina).

No introduzca detergente en polvo endurecido en el dispensador de detergente, ya que esto puede obstruir las mangueras internas del aparato.

El detergente en polvo o líquido debe añadirse según las instrucciones del fabricante, la temperatura de lavado y el programa seleccionado.

Al utilizar productos líquidos espesos para el cuidado de la ropa, se recomienda diluirlos con agua para evitar que se obstruya la salida de desagüe del cajetín del detergente.

Los detergentes líquidos son adecuados para programas de lavado sin ciclo de prelavado.

Tenga cuidado de no confundir el detergente con el suavizante.

Cuanto mayor sea la velocidad de centrifugado, menos humedad quedará en la ropa. Por lo tanto, usar un aparato con función de secado es más económico y eficiente para secar la ropa.

# RECOMENDACIONES PARA LA ELIMINACIÓN DE MANCHAS ESPECÍFICAS

Antes de usar quitamanchas especiales, pruebe métodos naturales y ecológicos para eliminar manchas claras y persistentes. ¡Es más fácil eliminar las manchas si se tratan de inmediato! Por favor, lave con agua fría (agua tibia) según los siguientes métodos para eliminar manchas. ¡No use agua caliente!

Tipo de mancha	Método para eliminar manchas
Barro	<p>Si la mancha es de barro seco, primero raspe el barro de la prenda y luego introdúzcala en la lavadora para su lavado.</p> <p>Para las manchas difíciles, remoje primero la prenda en un quitamanchas enzimático antes de lavarla.</p> <p>Para las manchas menos persistentes, trate la prenda manualmente con detergente líquido o en polvo antes de lavarla.</p>
Desodorante	<p>Antes de colocar la prenda en la máquina para lavar, aplique detergente líquido directamente sobre las manchas.</p> <p>Para las manchas difíciles, utilice un quitamanchas para el tratamiento o lave con un blanqueador oxigenado.</p>
Té	Remoje o lave la prenda en agua fría. Añada el quitamanchas si es necesario.
Chocolate	Remoje o lave la prenda en agua tibia con jabón, luego aplique zumo de limón y enjuague.
Tinta	Antes de comenzar el lavado, aplique un quitamanchas sobre las manchas. También puede usar alcohol desnaturalizado, darle la vuelta a la prenda y colocar un papel absorbente debajo de la mancha, aplicar el alcohol desde el reverso de la prenda y, a continuación, lavar la prenda a fondo después del tratamiento.
Marcas de rotulador	Diluya un poco de almidón en agua y aplíquelo sobre la mancha. Después de que se seque, cepíllelo con un cepillo; luego, introduzca la prenda en la lavadora para su lavado.
Manchas de bebé (orina, barro o comida)	Remoje la zona manchada en agua tibia durante al menos media hora antes de introducir la prenda en la lavadora para su lavado. Para facilitar la eliminación de las manchas, se puede añadir un detergente a base de enzimas.
Hierba	Antes de introducir la prenda en la lavadora, remójela primero en un detergente enzimático. También puede remojarlo en zumo de limón diluido o vinagre blanco (aproximadamente 1 hora) para eliminar las manchas de hierba.
Huevo	Remoje la prenda en un detergente enzimático. Remójela en agua fría durante al menos 30 minutos. Si la mancha es persistente, puede remojarla durante varias horas. A continuación, coloque la prenda en la máquina para lavar.
Café	Remoje la prenda en agua salada. Para las manchas más antiguas, puede remojarlas con una mezcla de aceite de ricino, amoníaco y alcohol.
Betún para zapatos	Aplique aceite comestible sobre la mancha y luego lave la prenda.
Sangre	<p>Para las manchas de sangre fresca, primero enjuague la prenda con agua fría y luego colóquela en la máquina para lavar.</p> <p>Para las manchas de sangre seca, remoje la prenda en un detergente enzimático. A continuación, coloque la prenda en la máquina para lavar. Si la mancha persiste, considere usar un producto blanqueador adecuado para el tipo de tejido.</p>

Tipo de mancha	Método para eliminar manchas
Pegamento, chicle	Coloque la ropa en una bolsa y colóquela en el congelador hasta que la mancha se endurezca. Rásquela con un cuchillo sin filo. Diluya la mancha con un quitamanchas para prelavado y lavar a fondo. Finalmente, coloque la prenda en la máquina para lavar.
Maquillaje	Utilice un quitamanchas para prelavar la prenda y, a continuación, colóquela en la lavadora.
Mantequilla	Antes de poner la prenda en la lavadora, aplique un quitamanchas sobre las manchas. Luego lave con agua caliente (temperatura permitida por la prenda).
Leche	Remoje la prenda en un detergente enzimático. Remoje la prenda durante al menos 30 minutos. Si la mancha es persistente, puede remojarla durante varias horas. A continuación, coloque la prenda en la máquina para lavar.
Zumo	Aplique agua salada sobre las manchas. Déjela un rato, luego lávela. Como alternativa, antes de meter la prenda en la lavadora, aplique bicarbonato de sodio, vinagre blanco o zumo de limón sobre las manchas. Para manchas antiguas, aplique aceite de ricino sobre las manchas y enjuague con agua fría después de 20 minutos. Finalmente, coloque la prenda en la máquina para lavar.
Vino	Remoje la prenda en agua fría durante al menos 30 minutos. Utilice detergente al mismo tiempo. A continuación, coloque la prenda en la máquina para lavar.
Cera	Coloque la prenda en el frigorífico hasta que las manchas de cera se endurezcan. Luego, raspe. Coloque un trozo de papel de cocina sobre la mancha y, a continuación, pase la plancha por encima hasta que el papel de cocina absorba la cera restante.
Sudor	Antes de colocar la prenda en la lavadora para su lavado, aplique detergente líquido directamente sobre la mancha.
Chicle	Coloque la prenda en el frigorífico hasta que el chicle se endurezca, luego raspe el chicle. A continuación, coloque la prenda en la máquina para lavar.

# ELIMINACIÓN



El embalaje está fabricado con materiales respetuosos con el medio ambiente y puede reciclarse, reutilizarse, procesarse o destruirse sin causar daños al medio ambiente. Para ello, los materiales de embalaje están marcados con etiquetas adecuadas.

Este icono en el producto o su embalaje indica que este producto no puede desecharse como residuo doméstico. Deseche este producto en un punto de recogida para el reciclaje de aparatos eléctricos y electrónicos.

Cuando el aparato llegue al final de su vida útil y sea necesario desecharlo, retire todos los cables de alimentación, destruya las cerraduras de la puerta y los interruptores para evitar que la puerta se bloquee. Esto es para evitar el riesgo de que niños o animales pequeños queden atrapados en el interior.

El etiquetado del aparato cumple con las disposiciones de la Directiva Europea WEEE.

Asegúrese de que este producto se manipula correctamente y evite medidas inadecuadas de eliminación de residuos para el mismo, ya que esto ayuda a prevenir posibles impactos negativos sobre el medio ambiente y la salud humana. Para obtener más información sobre el reciclaje de productos, póngase en contacto con el departamento municipal de su localidad, con el centro de servicios de eliminación de residuos domésticos o con la tienda donde adquirió el producto.

# TABLA DE CONSUMOS TÍPICOS

## INSTRUCCIONES DEL PROGRAMA

1. El programa Eco 40-60 puede limpiar ropa de algodón con suciedad normal declarada como lavable aproximadamente entre 40 °C y 60 °C en el mismo ciclo, y este programa se utiliza para evaluar el cumplimiento con la legislación ecológica de la UE.
2. El ciclo de lavado y secado es capaz de limpiar ropa de algodón con suciedad normal declarada lavable a 40 °C o 60 °C, conjuntamente en el mismo ciclo, y de secarla de tal manera que pueda guardarse inmediatamente en un armario, y que este programa se utiliza para evaluar el cumplimiento de la legislación de ecodiseño de la UE;
3. El consumo de energía del modo apagado es de 0,49 W.
4. Los programas más eficientes en términos de consumo de energía son generalmente aquellos que funcionan a temperaturas más bajas y con una duración más prolongada.
5. Cargar la lavadora-secadora doméstica hasta la capacidad indicada por el fabricante para los respectivos programas contribuirá al ahorro de energía y agua.
6. Uso correcto de detergentes, suavizantes y otros aditivos. No aplique detergente en exceso. Esto puede afectar negativamente los resultados del lavado.
7. Limpieza periódica, incluida la frecuencia óptima, y prevención y procedimiento contra la cal.
8. El ruido y el contenido de humedad residual se ven influenciados por la velocidad de centrifugado: cuanto mayor sea la velocidad en la fase de centrifugado, mayor será el ruido y menor el contenido de humedad residual.
9. La información del producto y el código QR se reflejan en la etiqueta de consumo de energía. La información de registro del producto se puede obtener escaneando el código QR.
10. La información de los programas estándar.

Programa	Temperatura seleccionada (°C)	Capacidad nominal (kg)	Temperatura máxima en el tambor (°C)	Duración del programa (h:min)	Consumo de energía (kWh/ciclo)	Consumo de agua (litros/ciclo)	Contenido de humedad residual (%)	Velocidad máxima alcanzada (rpm)
Eco40-60 carga completa	-	9,0	32	3:48	0,738	55,0	53,90	1310
Eco40-60 media carga	-	4,5	30	2:54	0,405	37,0	53,90	1400
Eco40-60 1/4 de carga	-	2,5	23	2:52	0,220	30,0	53,90	1400
Lavar y secar carga completa	-	5,0	27	7:29	3,200	96,0	-	-
Lavar y secar media carga	-	2,5	27	5:29	1,850	56,0	-	-
Algodón	20	9,0	20	2:09	0,320	110,0	55,00	1400
Algodón	60	9,0	56	3:38	2,000	110,0	55,00	1400
Sintético	40	4,5	40	2:35	0,900	72,0	35,00	1400
Rápido 15'	20	2,0	20	0:15	0,065	30,0	75,00	800

Los valores indicados para los programas distintos al programa Eco 40-60 y al ciclo de lavado y secado son meramente indicativos.

El modo de entrada del ciclo de lavado y secado consiste en seleccionar el programa Eco 40-60 y pulsar Nivel de Secado 10 veces.

 La carga máxima o nominal se aplica a la colada preparada conforme a la norma IEC 60456.

 Debido a las desviaciones en cuanto al tipo y cantidad de ropa, centrifugado, oscilación del suministro eléctrico y la temperatura y humedad ambientales, la duración del programa y los valores de consumo energético medidos en el usuario final pueden diferir de los indicados en la tabla.

**Hisense**  
life reimagined