

Las figuras e ilustraciones en este manual sólo se proporcionan como referencia y pueden diferir de la apariencia del producto real.

Parte de la función del software cambia con la actualización del sistema.

## Encuentre el manual electrónico

Este televisor incluye un manual del usuario y un manual electrónico integrado (**Ajustes > Soporte > Manual electrónico**).

### Funciones de soporte del manual electrónico



#### Buscar

Encuentre la ayuda que busca.



#### Probar ahora

Vaya directamente a la página de funciones y pruebe.



#### Código QR

Escanee el código para abrir el manual electrónico en su dispositivo móvil.

## Contenido

Instalación .....	1
Apariencia y Conexión.....	6
Mando a distancia .....	8
Especificaciones.....	11
Otra información.....	12

## Lista de Accesorios

Con la TV se incluyen los siguientes accesorios:

Manual del usuario × 1    Soporte de base × 2    Cable de alimentación × 1    Mando a distancia × 1  
 Conjunto de marco × 2    Abrazadera del cable × 8 (65")    Conjunto de montaje en pared × 1    Tarjeta de garantía × 1  
 Tornillo × 4 (para fijar el soporte de la TV)    Abrazadera del cable × 6 (55")  
 Baterías AAA × 2 (Para el mando a distancia alimentado por energía solar, la batería está integrada)

### NOTAS

- Los accesorios pueden ser diferentes de los del listado anterior debido a los diferentes modelos, países/regiones. Por favor remítase a la bolsa de accesorios real.
- El cable de alimentación incluido con esta TV no es apto para uso empotrado. Está diseñado para un uso estándar y no debe instalarse dentro de las paredes.

## Aviso importante

Los párrafos que comienzan con el símbolo  indican instrucciones, consejos o condiciones importantes para las siguientes configuraciones.

 **Por su propia seguridad y el rendimiento óptimo de su TV, asegúrese de leer las instrucciones de seguridad antes de realizar cualquier instalación.**

La compatibilidad con productos, software y servicios de terceros no está garantizada. No podemos ser responsables de ningún daño o pérdida que surjan durante el funcionamiento, uso o conexión a dispositivos o aplicaciones incompatibles.

La grabación y la reproducción del contenido en este o cualquier otro dispositivo pueden requerir el permiso del propietario de los derechos de autor u otros derechos similares sobre ese contenido. Es su responsabilidad asegurarse de que su uso de este o cualquier otro dispositivo cumpla con la legislación de derechos de autor aplicable en su país. Por favor consulte esa legislación para obtener más información sobre las leyes y regulaciones relevantes involucradas o póngase en contacto con el propietario de los derechos del contenido que desea grabar o reproducir.

### Lea estas instrucciones

**Siga todas las instrucciones**

**Respete todas las advertencias**

**Conservar estas instrucciones**

Reservados todos los derechos.

Por medio de la presente, Hisense Visual Technology Co., Ltd. declara que el tipo de equipo de radio cumple con la Directiva 2014/53/EU y con las Normativas de equipos de radio de 2017 del Reino Unido. Introduzca el nombre del modelo en la siguiente dirección de Internet para leer el texto completo de la declaración de conformidad: <https://www.hisense.com/global/certificate-download.html>

Consulta la placa de identificación para conocer el nombre del modelo de la TV y busca el modelo del mando a distancia Bluetooth en el propio mando o en la tapa de las baterías.

Representante autorizado de la UE

Nombre: Gorenje gospodinjski aparati, d.o.o.

Dirección: Partizanska cesta 12, 3320 Velenje, Slovenija

Correo electrónico: [info@gorenje.com](mailto:info@gorenje.com)



# Instrucciones de Seguridad

Para garantizar el uso seguro y correcto de este producto, siempre cumpla con las siguientes precauciones para evitar situaciones peligrosas y daños a su unidad:

	<b>PRECAUCIÓN</b> RIESGO DE DESCARGAS ELÉCTRICAS NO LO ABRA	
<b>PRECAUCIÓN:</b> PARA REDUCIR EL RIESGO DE DESCARGAS ELÉCTRICAS, NO RETIRE LA CUBIERTA (O LA PARTE TRASERA). NO HAY NINGUNA PIEZA QUE EL USUARIO PUEDA REPARAR. LA REPARACIÓN DEBE SER REALIZADA POR PERSONAL DE SERVICIO CALIFICADO.		

 El símbolo de relámpago con una flecha, dentro de un triángulo equilátero, es para advertir al usuario de la presencia de voltaje peligroso no aislado dentro del recinto del producto que pueda ser de magnitud suficiente como para constituir un riesgo de descarga eléctrica.

 El signo de exclamación dentro de un triángulo equilátero es para advertir al usuario de la presencia de instrucciones importantes de operación y mantenimiento (servicio) en la literatura que acompaña al aparato.

## Uso previsto y condiciones ambientales para esta TV

Esta TV está destinado para proporcionar señales de video y audio, sobre una mesa o montado en la pared, en una casa o una oficina. No se debe utilizar en cuartos con un alto nivel de humedad o concentración de polvo. La garantía sólo es válida si se utiliza según lo previsto por el fabricante.

## ADVERTENCIA

**La alta humedad y la concentración de polvo pueden provocar fugas de corriente en el dispositivo. Para reducir el riesgo de incendios o descargas eléctricas:**

- **No exponga esta unidad a la lluvia, humedad, goteos o salpicaduras de agua, ni coloque objetos que contengan líquidos como jarrones, tazas, etc. sobre o por encima de la unidad.**
- **No toque la TV con las manos mojadas.**
- **No lo exponga directamente al aire acondicionado y mantenga las velas u otras llamas abiertas alejadas de la TV en todo momento.**

Si la TV se mueve de un entorno frío a uno caliente, déjelo apagado durante al menos una hora para evitar la condensación. Si se utiliza al aire libre, asegúrese de que esté protegido contra la humedad.

Si nota algo raro, retire el enchufe de alimentación de inmediato.

En caso de incendios, utilice preferiblemente un extintor con gas CO<sub>2</sub> o polvo. Si dichos extintores no son accesibles, intente aislar la fuente de alimentación antes de utilizar un extintor de agua.

## ADVERTENCIA

### Riesgo de estabilidad

Un aparato de televisor puede caerse y causar graves lesiones o muerte del personal. Muchas lesiones,

especialmente a los niños, pueden evitarse tomando precauciones sencillas como:

- SIEMPRE use gabinetes o soportes o métodos de montaje recomendados por el fabricante del televisor.
- SIEMPRE use muebles que puedan sostener el televisor de manera segura.
- SIEMPRE asegúrese de que el televisor no sobresalga del borde de los muebles de soporte.
- SIEMPRE eduque a los niños sobre los peligros de subirse a los muebles para alcanzar el televisor o sus controles.
- SIEMPRE enrute los cables conectados a su televisor para que no puedan tropezarse, tirar o agarrar.
- NUNCA coloque un televisor en un lugar inestable.
- NUNCA coloque un televisor sobre muebles altos (por ejemplo, armarios o librerías) sin anclar tanto el mueble como el televisor a un soporte adecuado.
- NUNCA coloque el televisor sobre telas u otros materiales que puedan estar ubicados entre el televisor y los muebles de soporte.
- NUNCA coloque artículos que puedan motivar a los niños a trepar, como juguetes y mandos a distancia, encima del televisor o muebles sobre los que esté colocado el televisor.

Si su aparato de televisor existente se está reteniendo y recolocando, se deben aplicar las mismas consideraciones que arriba.

### ■ Cambio de Lugar/Transporte

Antes de mover esta TV, desconecte todos los cables y muévelo sólo en la posición vertical. Tome el dispositivo en los bordes superior e inferior del marco.

- No presione ni aplique presión sobre el panel frontal de la TV. Puede necesitar dos o más personas para mover TVs más grandes.

Si tiene que tender la TV por poco tiempo, coloque la unidad con toda su superficie delantera plana sobre un material suave.

La pantalla LED está hecha de vidrio y puede romperse si no se maneja adecuadamente. Siempre use guantes de caucho para mover la unidad. Si la pantalla LED está dañada, se puede filtrar el cristal líquido. En caso de contacto con la piel, enjuáguela inmediatamente con agua.

### ■ Fuente de alimentación

Los voltajes incorrectos pueden dañar la TV. Sólo conecte esta unidad a una fuente de alimentación con el voltaje y la frecuencia correctos como se indica en la placa de características, utilizando el cable de alimentación provisto.

El enchufe de alimentación debe ser fácilmente accesible para que el dispositivo pueda desconectarse en cualquier momento. La unidad tiene corriente eléctrica, incluso si está en el modo de espera, siempre y cuando la unidad esté conectada a una toma de corriente.

Se recomienda utilizar un circuito dedicado para esta unidad.

- No sobrecargue las tomas de corriente conectando demasiados aparatos a la misma toma de corriente. Las tomas de pared sobrecargadas, cables de extensión, etc. son peligrosos y pueden resultar en descargas eléctricas e incendios.

- Apague el televisor después de su uso y desenchúfelo si no va a utilizarlo durante un periodo prolongado.

Después del apagado, no lo reencienda dentro de 5 segundos. La acción frecuente de encendido y apagado en un corto periodo de tiempo puede causar anomalías a la TV.

#### ■ Enchufe de alimentación y cable de alimentación

- No toque el enchufe de alimentación con las manos mojadas.
- No coloque objetos pesados sobre el cable de alimentación. Conduzca el cable de manera que no se doble o se tienda sobre bordes afilados, ni se pise o se exponga a productos químicos. Un cable de alimentación con aislamiento dañado puede causar descargas eléctricas e incendios.
- Tire el enchufe, NO del cable al desconectarlo. El cable puede dañarse y causar un cortocircuito si se tira.
- No coloque el cable de alimentación cerca de un objeto de alta temperatura.
- No mueva la TV con el cable de alimentación enchufado a una toma.
- No utilice un cable de alimentación dañado o suelto, o una toma de corriente dañada.
- No utilice ningún cable de alimentación que no sea el suministrado con esta unidad.
- El enchufe PRINCIPAL del cable de alimentación se utiliza como dispositivo de desconexión, el dispositivo de desconexión y la toma de corriente deben ser fácilmente accesibles.

#### ■ Instalación y ubicación

Compruebe que la ubicación es adecuada para soportar la carga de la TV. Colóquelo en una base nivelada, robusta y horizontal. Asegúrese de que la unidad no cuelgue por encima del borde de la base cuando está colocada sobre o dentro de los muebles. Si está colocada en un carrito, tenga precaución al moverla para evitar que la unidad se vuelque.

- Elija una ubicación adecuada para el televisor en un área limpia, alejada de fuentes de calor (luz solar, radiadores, chimeneas), plantas (polen, polvo o agua) y el suelo (para evitar golpes y polvo).
- Coloque la unidad en una posición horizontal vertical normal. Nunca debe operarse verticalmente, tumbarse plana o colgar por encima del techo.

Al montar la TV en una pared, siga las instrucciones provistas con el soporte de pared, asegúrese de no instalar la TV colgando los cables de alimentación y de señalización en la parte trasera de la TV.

#### ■ Ventilación de aire y altas temperaturas

Instale su TV sólo cuando exista una ventilación adecuada, y asegúrese de que haya al menos 10 cm de espacio libre en los lados y 20 cm por encima de la unidad para la circulación del aire. El calor excesivo y la obstrucción de ventilación podrían provocar incendios o falla temprana de algunos componentes eléctricos.

- No cubra las aberturas en la parte superior, laterales o inferiores del dispositivo con tela, papel ni con ningún otro material.
- Tenga cuidado de no tocar las aberturas de ventilación ya que pueden calentarse.

- No inserte objetos extraños en la TV a través de las aberturas de ventilación.
- Evite que artículos pequeños entren en el interior del dispositivo a través de las ranuras de ventilación. Dichos objetos pueden causar cortocircuitos, que pueden resultar en incendios.
- Si algo entra en la unidad, desenchufe el enchufe de alimentación del dispositivo de inmediato y póngase en contacto con el soporte de servicio.

#### ■ Soporte

- No utilice ningún soporte que no sea el suministrado con esta unidad.
- No modifique ni utilice el soporte si se deforma por daños físicos.
- Durante la erección, asegúrese de que todos los tornillos estén firmemente apretados.
- Asegúrese de que la TV no sufra ningún impacto durante la sujeción del soporte.
- Asegúrese de que los niños no se suban al soporte.
- Sujete o retire el soporte con al menos dos personas.

#### ■ Pantalla LED

A pesar del cuidado meticuloso al fabricar esta pantalla, no hay 100% garantía de que no se produzca ningún defecto de subpíxeles por razones técnicas. Estos no pueden considerarse como un defecto del dispositivo en términos de la garantía. No afectarán el rendimiento ni la fiabilidad de la TV.

Para evitar "grabar imágenes" o mostrar imágenes fijas durante un largo periodo de tiempo, existe la posibilidad de que pueda permanecer una copia de la imagen. Si la relación de aspecto es configurada a 4:3 durante un largo periodo de tiempo, puede grabar la imagen en las áreas negras. La grabación de imágenes no está cubierta por la garantía.

- No aplique fuerza o impacto fuerte sobre el panel de visualización.

Evite tocar la pantalla LED o tocarla durante un largo periodo de tiempo. Si lo hace, puede producir algún efecto de distorsión temporal en la pantalla.

#### ■ Ondas de radio

- No utilice la TV en ninguna institución médica o ubicación con equipo médico. Las ondas de radio pueden interferir con el equipo médico y causar un mal funcionamiento.
- No utilice la TV cerca de ningún equipo de control automático como puertas automáticas o alarmas de incendio. Las ondas de radio pueden interferir con el equipo de control automático y causar un mal funcionamiento.

Si tiene un marcapasos, mantenga una distancia de al menos 22 cm de la TV. Las ondas de radio pueden interferir con el funcionamiento de un marcapasos.

#### ■ LAN inalámbrica incorporada

- No conecte a redes inalámbricas para las que no tenga derechos de uso. Los datos transmitidos y recibidos por ondas de radio pueden ser interceptados y monitoreados.

La red LAN integrada utiliza la bandas de frecuencia 2,4 GHz y 5 GHz. Para evitar fallos en su operación o una respuesta lenta debido a la interferencia por ondas

de radio, mantenga el TV alejado de dispositivos tales como unidades LAN inalámbricas, microondas, teléfonos móviles, y otros dispositivos que utilicen señales de 2,4 GHz y 5 GHz.

#### ■ Advertencia sobre la emisión de gases

Los nuevos muebles, alfombras, pintura, materiales de construcción y productos electrónicos pueden liberar productos químicos en el aire a través de la evaporación. Después de erigir su TV y encenderlo por primera vez, puede notar un olor ligero durante un par de horas. Esto se debe a que algunos componentes de la TV se están calentando por primera vez. Los materiales que utilizamos cumplen completamente con los requisitos y regulaciones ambientales. Su TV funciona bien y los humos de la emisión de gases disminuirán finalmente.

#### ■ Supervisión

- No deje que los niños jueguen sin supervisión cerca de la TV. Podría volcarse, empujarse o tirarse de la superficie del soporte y lesionar a alguien.
- No permita que un TV encendido funcione sin supervisión.

#### ■ Volumen

La música y ruidos altos pueden provocar daños irreversibles a sus oídos. Evite un volumen extremo, especialmente durante un largo período de tiempo cuando utiliza los auriculares.

Si escucha un ruido de tamborileo en sus oídos, baje el volumen o deje de utilizar los auriculares temporalmente.

#### ■ Tormentas eléctricas

Desconecte el enchufe de alimentación y todos los cables de antena conectados de la TV durante una tormenta eléctrica. El sobrevoltaje causado por rayos puede dañar la TV a través del sistema de antena, así como de la toma de pared.

#### ■ Largo período de ausencia

Mientras el enchufe de alimentación esté conectado a una toma de corriente que recibe corriente eléctrica, la TV consumirá energía incluso en el modo de espera. El enchufe de alimentación y todos los cables de antena conectados deben estar desconectados durante un largo período de ausencia.

#### ■ Limpieza y cuidado

##### PRECAUCIÓN:

**Desenchufe el cable de alimentación antes de limpiar la TV.**

Limpie la pantalla con un paño suave y seco después de apagar y desenchufar el televisor. Evite el uso de limpiadores de vidrio o productos de limpieza domésticos. No utilice ningún producto químico.

- No someta las superficies a repelentes de insectos, disolventes, diluyentes u otras sustancias volátiles. Esto puede degradar la calidad superficial.
- No rocíe agua u otros líquidos directamente sobre la TV. El líquido dentro de la TV podría provocar una falla del producto.
- La superficie del panel de visualización está tratada y puede dañarse fácilmente. Tenga cuidado de no rascarla con uñas u otros objetos duros.
- También limpie el enchufe de alimentación con un paño seco a intervalos regulares.

#### ■ Servicio/Reparación

Nunca retire la cubierta/parte trasera de la TV; no hay ninguna pieza que el usuario pueda reparar. Toda la reparación debe ser realizada por personal de servicio calificado.

#### ■ Embalaje

Mantenga los materiales antihumedad y bolsas de plástico fuera del alcance de los niños.

Las bolsas de plástico pueden causar asfixia y el material antihumedad es peligroso si se traga. Si lo traga accidentalmente, fuerce al paciente a vomitar y vaya al hospital más cercano.

#### ■ Modificación

No intente modificar este producto de ninguna manera. La modificación no autorizada podría anular la garantía de esta unidad, causar descargas eléctricas e incendios.

#### ■ Pilas del mando a distancia

- Mantenga el mando a distancia alejado de líquidos y revise regularmente el estado de las pilas para evitar la corrosión de los contactos.

#### Para batería reemplazable:

- La instalación incorrecta puede causar fugas, corrosión y explosión de pilas.
- Reemplácelas sólo con el mismo tipo o equivalente.
- No mezcle las pilas usadas con las nuevas.
- No mezcle diferentes tipos de pila.
- No utilice pilas recargables.
- No queme ni desmonte las pilas.
- Asegúrese de desechar las pilas correctamente.
- No exponga las pilas a calor excesivo como luz solar, fuego o similares.

#### Para batería integrada:

- No desmonte el producto ni intente quitar la batería por su cuenta.
- No la arroje al fuego.
- No aplaste ni perforo la batería.
- Evite que se caiga.
- Utilice el dispositivo de carga correcto.
- Asegúrese de desechar las pilas correctamente.
- No exponga las pilas a calor excesivo como luz solar, fuego o similares.

#### ■ Conexión a tierra de la antena exterior

Si se utiliza una antena exterior, asegúrese de que el sistema de antena esté protegido contra sobrevoltajes y cargas estáticas acumuladas.

#### ■ Eliminación

Consulte la sección de reciclaje de este manual.



Voltaje CA: este símbolo indica que el voltaje nominal marcado con el símbolo es el voltaje CA.



Producto de clase II: este símbolo indica que no se requiere una conexión segura de puesta a tierra de protección (masa).

# Instalación

## ⚠ PRECAUCIÓN

- Asegúrese de desconectar el cable de alimentación CA antes de instalar un soporte o los soportes de montaje en pared.
- La pantalla de su TV es frágil. Asegúrese de que la pantalla del TV no se raye ni se dañe por objetos duros o por la presión. No toque la pantalla del TV con las manos para evitar ensuciarla.
- Una vez completada la instalación de la base o el soporte, asegúrese de que el TV esté firme sobre una mesa o sujeto a un soporte de pared, antes de quitar toda la película protectora, si está disponible. Si no se retira la película protectora, la instalación del marco se verá afectada.
- Antes de instalar el marco, instale el soporte del TV o el soporte de montaje en pared.

## ► Instalar el soporte

Siga las ilustraciones e instrucciones textuales a continuación para completar los pasos de instalación:

1. Coloque la TV con cuidado sobre una superficie blanda y plana para evitar daños en el producto o arañazos en la pantalla.
2. Saque los 2 soportes de la bolsa de accesorios y enseguida insértelas en las ranuras inferiores del TV.
3. Asegure los soportes al TV con los 4 tornillos de accesorio firmemente.

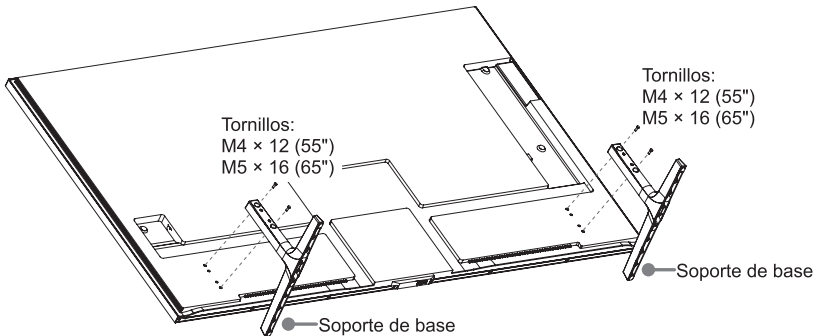

## ► Instalación de las abrazaderas del cable y manejo del cableado

1. Quite la pegatina en la parte posterior de las abrazaderas para cables y péguelas en los orificios del canal del cable. (Vea la Fig. 1)

### NOTAS:

- Asegúrese de que la parte abierta de la abrazadera del cable esté colocada en el centro del canal del cable.
- La imagen es solo de referencia; consulte el producto real.

2. Administre los cables y el cable de alimentación con abrazaderas para cables. (Vea la Fig. 2)

### ⚠ PRECAUCIÓN

Antes de instalar el soporte de pared en la pared, asegúrese de haber conectado y administrado el cable de alimentación y todos los cables que necesita.

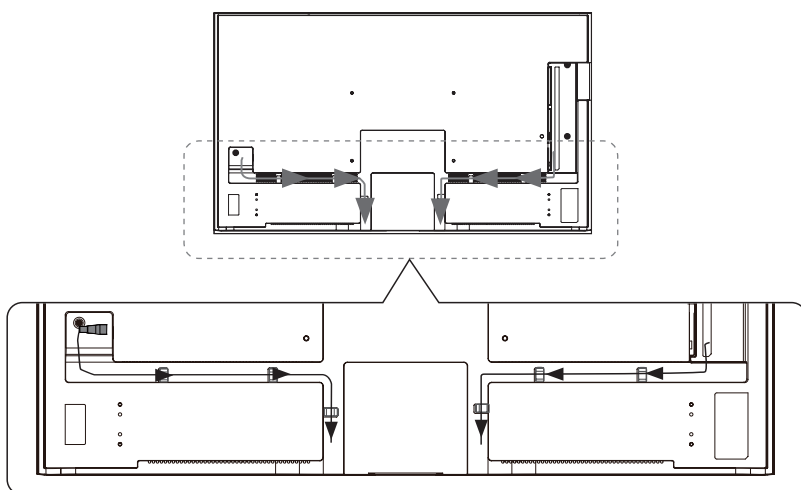
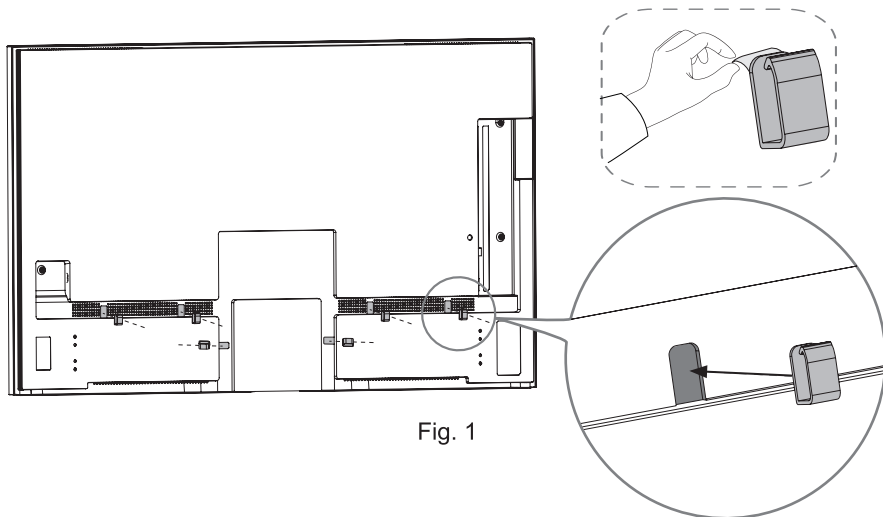

### ► Instalar el soporte de montaje en pared (incluido)

Siga las instrucciones proporcionadas con el soporte de montaje en pared. Si no se monta correctamente, el TV podría caerse y provocar daños materiales o lesiones personales.

**NOTA:** Antes de montar la TV en la pared, retire los tornillos que pueda haber en los orificios de la parte trasera de la TV. No utilice estos tornillos para fijar el soporte de pared.

**Solución de montaje en pared I:** Utilice los orificios de soporte A1, A2 y utilice un soporte de pared estándar. Los tornillos y el soporte de pared se encuentran en el conjunto de montaje en pared.

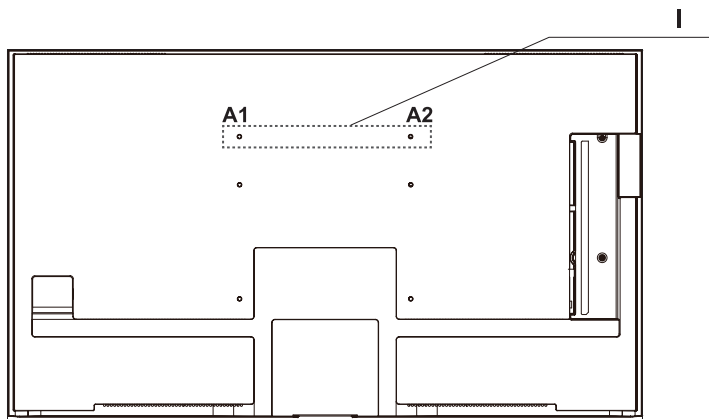

### ► Instalar el soporte de montaje en pared (no incluido)

Siga las instrucciones proporcionadas con el soporte de montaje en pared. Si no se monta correctamente, el TV podría caerse y provocar daños materiales o lesiones personales.

**NOTA:** Antes de montar la TV en la pared, retire los tornillos que pueda haber en los orificios de la parte trasera de la TV. No utilice estos tornillos para fijar el soporte de pared.

**Solución de montaje en pared II:** Utilice los orificios del soporte B1, B2, C1, C2. Es compatible con soporte de pared VESA 300 × 200 (55") / 300 × 400 (65"), tornillos M6, la longitud del tornillo es de 9,5 - 11,5 mm.

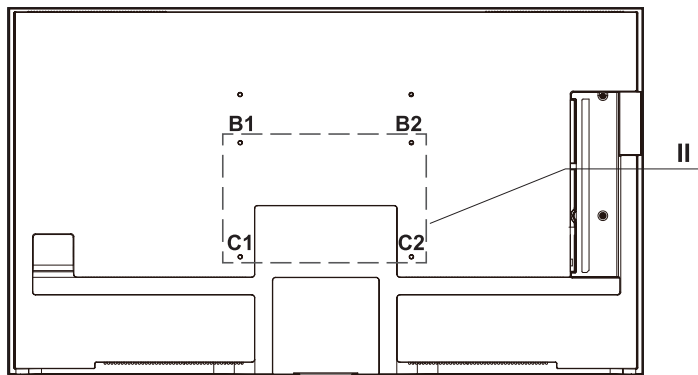

## ⚠ PRECAUCIÓN

- Siga las instrucciones provistas con el soporte de montaje en pared. Si no está montado correctamente, el TV puede caerse y causar daños a la propiedad o lesiones personales.
- Para evitar daños internos al televisor y para asegurarse de que esté montado de forma segura, asegúrese de usar tornillos de fijación (no incluidos) que tengan una longitud de 9,5 a 11,5 mm cuando se mida desde la superficie de fijación de la cubierta posterior.

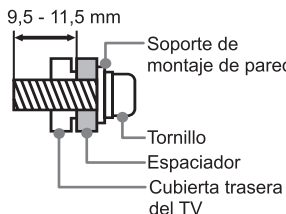

Patrón de orificio de montaje en la pared (mm)	300 × 200 (Solución de montaje en pared II) (55") 300 × 400 (Solución de montaje en pared II) (65")
Tamaño de tornillo de montaje en la pared	M6
Número de tornillos de montaje en pared	4

- No recomendamos colgar el TV en una pared inclinada y, al montarlo en la pared, asegúrese de que su televisor permanezca paralelo a la pared y no se incline hacia adelante.

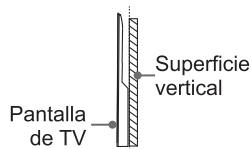

## ➡ NOTAS

- Si se instala en un techo o en una pared inclinada, o si el televisor instalado no está paralelo a la pared, el televisor puede caerse y provocar daños materiales o lesiones personales graves.
- Si tiene preguntas adicionales, comuníquese con el fabricante del soporte de pared o con el minorista donde adquirió el TV.
- El diámetro y la longitud de los tornillos varían según el modelo de soporte de montaje en pared.

## ▶ Instalación del marco

### ⚠ PRECAUCIÓN

- ⚠ No mueva el TV con el marco.
- ⚠ Después de instalar cada marco, no lo tire con fuerza ni lo golpee. De lo contrario, podría caerse del TV.
- ⚠ Antes de instalar el marco, instale el soporte del TV o el soporte de montaje en pared. Si desea quitar el soporte del TV o el soporte de montaje en pared que se ha instalado, primero retire los marcos.
- ⚠ **Antes de instalar marcos, retire primero la película protectora.** Si no se retira la película protectora, la instalación del marco se verá afectada.

Después de instalar el soporte de TV o el soporte de montaje en pared, fije el marco a su TV. Puedes elegir el marco proporcionado en los accesorios.

1. Instale el marco superior.
2. Instale el marco inferior con orificios.
3. Inserte los marcos laterales izquierdo y derecho en las ranuras de ambos lados del marco superior y, a continuación, empuje la parte inferior de los marcos laterales para alinearlos con el marco inferior.

(⚠ **PRECAUCIÓN: evite pillarse los dedos durante el montaje.**)

4. Instale los cuatro clips de plástico desde la parte posterior del TV.

**NOTA:** Si ha instalado el TV en la pared, se necesitan dos o más personas para levantarlo ligeramente para poder instalar los cuatro clips de plástico cómodamente. (Vea la Fig. 3 y Fig. 4)

**⚠ Advertencia:**

Al instalar los marcos, asegúrese de que los cuatro clips de plástico de las esquinas traseras queden firmemente fijados. De lo contrario, pueden producirse holguras, desalineaciones o inestabilidad en la estructura del marco.

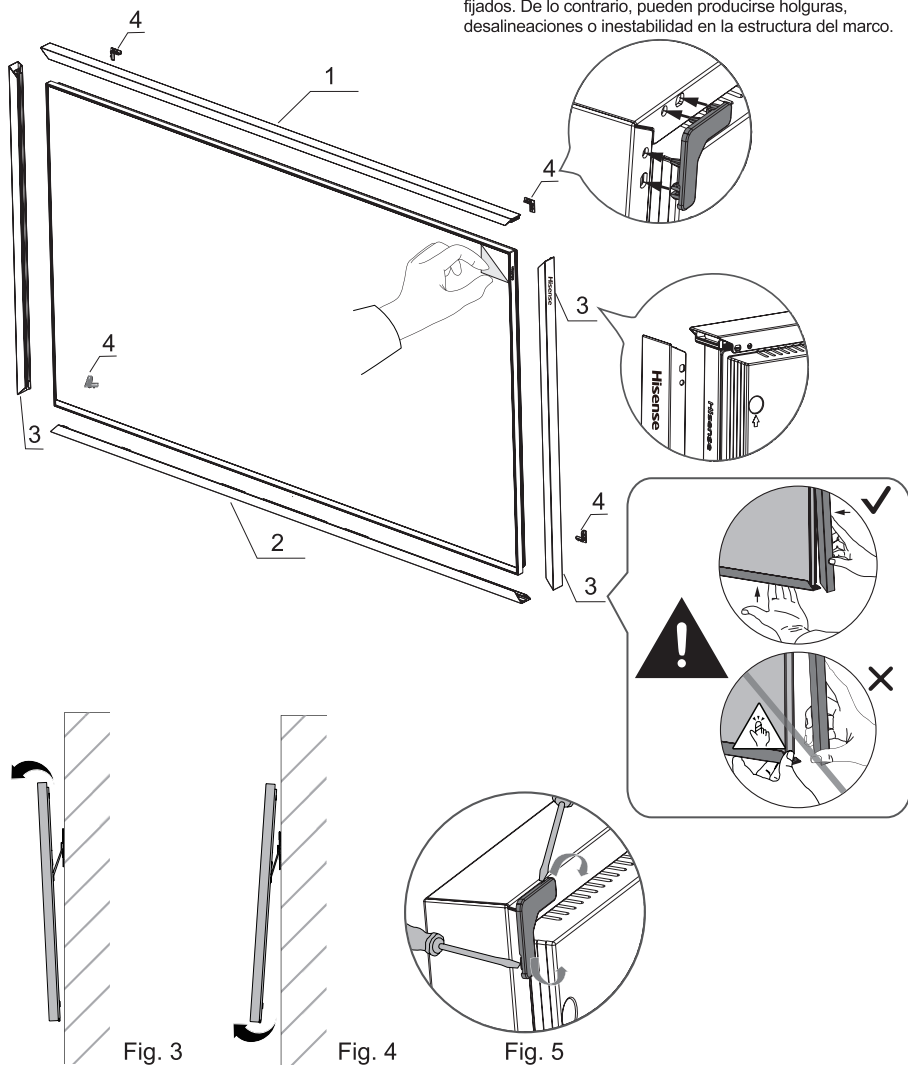

**NOTA:**

- Mientras retira los marcos del TV, retírelos en el orden inverso al ensamblaje. Utilice un destornillador de punta plana u otras herramientas adecuadas para levantar los clips de plástico a lo largo de la ranura. (Vea la Fig. 5)

# Apariencia y Conexión



- Indicador de alimentación
- Botón de encendido (En espera / Fuente)
- Detector de movimiento

### PRECAUCIÓN

- No obstruya el detector, ya que esto puede afectar a la detección de movimiento y al ajuste del brillo.

### NOTAS

- La toma de satélite admite salida de alimentación para una antena parabólica (13/18 V, 420 mA máx.).
- Se requieren unos segundos para encender la TV y cargar programas. No apague la TV rápidamente, ya que puede causar un funcionamiento anormal.
- La imagen es sólo para referencia.
- Compruebe la posición y el tipo de conectores antes de realizar las conexiones. Las conexiones sueltas pueden ocasionar problemas de imagen o color. Asegúrese de que todas las conexiones estén bien ajustadas y aseguradas.
- No todos los dispositivos de A/V pueden conectarse al TV. Consulte el manual del usuario de su dispositivo de A/V para verificar la compatibilidad y el procedimiento de las conexiones.
- Antes de conectar un equipo externo, desconecte el enchufe del tomacorriente. Esto podría ocasionar descargas eléctricas.
- La ubicación y los nombres de los terminales en el televisor pueden variar según el modelo, y no todos los terminales están disponibles en todos los modelos.

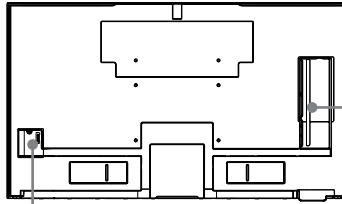



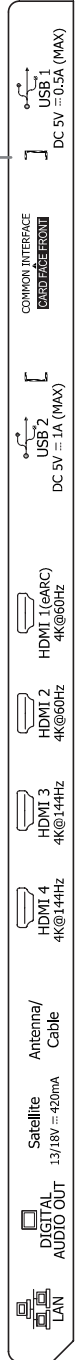











ENTRADA CA



<b>Artículo</b>	<b>Descripción</b>
<b>Indicador de alimentación</b>	La luz es blanca en el modo en espera.
<b>Botón de encendido (En espera / Fuente)</b>	Presione este botón para encender el televisor. Púlselo de nuevo para abrir el menú de control y mover el enfoque entre diferentes entradas. Mantenga presionado el botón para hacer una selección.
<b>Antenna/ Cable</b>	Conecte una antena VHF/UHF exterior o un cable.
<b>Satellite</b>	Conecte una antena satelital exterior.
<b>HDMI</b>	Conecte un cable HDMI de un equipo externo.
<b>HDMI (eARC)</b>	Conecte un cable HDMI de un sistema de audio digital externo. Tenga en cuenta que solo funciona si el televisor está conectado a un receptor de audio que admita la función eARC.
<b>USB</b>	<p>Conecte un dispositivo USB para ver fotos, escuchar música o ver películas.</p> <p><b>Notas:</b></p> <ul style="list-style-type: none"> <li>• Al conectar un disco duro o un hub USB, siempre conecte el adaptador de corriente del dispositivo conectado a la fuente de alimentación. Los dispositivos USB 1.1 o USB 2.0 que requieran más de 500 mA o 5 V pueden no ser compatibles. La corriente máxima admitida para dispositivos USB 3.0 es 1 A (solo para ciertos modelos). Superar la corriente máxima admitida puede causar daños o pérdida de datos.</li> <li>• Algunas cámaras digitales pueden no ser compatibles con el televisor.</li> </ul>
<b>DIGITAL AUDIO OUT</b>	Conecte un cable óptico de un sistema de audio digital externo.
<b>LAN</b>	Conecte un cable Ethernet para acceder a Internet.
<b>COMMON INTERFACE</b>	<p>Inserte el módulo CI+ para ver servicios cifrados como TV de pago o algunos canales HD.</p> <p><b>Notas:</b></p> <ul style="list-style-type: none"> <li>• No inserte ni retire repetidamente el Módulo de Acceso Común, ya que esto puede dañar la interfaz y causar un mal funcionamiento.</li> <li>• Debe obtener un módulo y una tarjeta CI+ desde el proveedor de servicios de los canales que desea ver.</li> <li>• CI+ no es compatible en algunos países y regiones.</li> </ul>

## Mando a distancia

### ► Botones de mando a distancia

<b>BOTÓN</b>	<b>DESCRIPCIÓN</b>
	Encendido / En espera
	Selecciona las fuentes de entrada
HomeOS	Abrir la experiencia HomeOS
	Activar el asistente de IA. Esta función puede no estar disponible en algunos casos
Botones numéricos	Seleccione un canal o ingrese números
Cuatro botones de colores	Botones de función especial
GUIDE	Mostrar la Guía Electrónica de Programas; para modelos con botón  , mantenga presionado para usar como CH.LIST
CH.LIST	Muestra la lista de canales en la pantalla
	Teclas de reproducción
	Pulse para entrar al Menú
 (^/v/</>)	D-pad (arriba/abajo/izquierda/derecha); mientras ve el televisor, presione el botón Izquierda o Derecha para ver la información del programa actual
OK	Botón de confirmación
	En el Menú o la Aplicación, presione para volver a la pantalla anterior; para algunos modelos, mantenga presionado para usar como EXIT
EXIT	Salir del menú o de la aplicación
	Seleccionar un canal, ingresar números o funcionar como acceso directo para funciones especiales
	Mostrar la pantalla de inicio
VOL	Volumen (subir/bajar)
CH	Canal (arriba/bajo)
	Silenciar y restaurar el sonido; para modelos con botón  , mantenga presionado para usar como SUBTITLE
TEXT	Activar/desactivar la función de teletexto; para modelos con botón  , mantenga presionado para usar como INFO
INFO	Mostrar la información del programa actual; para modelos con botón  , mantenga presionado para usar como TEXT
Botones de la aplicación	Botones de acceso rápido a la APLICACIÓN
SUB./SUBTITLE	Activar o desactivar el modo de subtítulos; en algunos modelos, mantenga presionado para usarlo como AD
AD	Seleccionar el modo AD (disponible en países/regiones/modelos limitados)
	Activar el micrófono

### NOTAS

- El mando a distancia incluido variará dependiendo del modelo, país/región. Verifique la información de acuerdo con el mando a distancia actual en la bolsa de accesorios.
- Los botones descritos aquí son solo para referencia. El mando a distancia real puede variar según el modelo, el país/región.

## ► Instalar las pilas en el mando a distancia (para mando a distancia con baterías reemplazables)

1. Deslice la cubierta trasera para abrir el compartimiento de pilas del mando a distancia.
2. Inserte dos pilas de tamaño AAA. Asegúrese de emparejar los (+) y (-) de las pilas con los (+) y (-) indicados en el compartimiento de pilas.
3. Cierre la cubierta del compartimiento de pilas.

### ► NOTAS

- Deseche las baterías en un área de eliminación designada.
- No mezcle tipos de pilas ni combine pilas usadas con nuevas.
- Retire las baterías agotadas inmediatamente para evitar que el ácido de la batería se filtre en el compartimiento de la batería.
- Si no tiene intención de utilizar el mando a distancia durante mucho tiempo, extraiga las pilas.
- Dejar una batería en un ambiente circundante de temperatura extremadamente alta que puede provocar una explosión o la fuga de líquido o gas inflamable.
- Los productos químicos de la batería pueden causar sarpullido. Si las pilas tienen fugas, limpie el compartimiento de las pilas con un paño. Si los productos químicos tocan su piel, lávese inmediatamente.
- Riesgo de incendio o explosión si la batería se reemplaza por una del tipo incorrecto.
- Desechar una batería en el fuego o en un horno caliente, o triturar o cortar mecánicamente una batería, que puede provocar una explosión.
- Una batería sujeta a una presión de aire extremadamente baja que puede provocar una explosión o la fuga de líquido o gas inflamable.

## ► Cargar el mando a distancia (para el mando a distancia alimentado por energía solar)

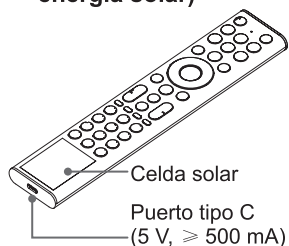

Puede cargar el mando a distancia exponiendo la celda solar a la luz del sol o usando un cable USB tipo C (no incluido).

El puerto tipo C se utiliza para la carga rápida. Al cargar usando el puerto tipo C, el indicador rojo parpadeará. Cuando esté completamente cargado, el indicador dejará de parpadear y luego se apagará.

### ► NOTAS

- La imagen del producto es sólo para referencia, el producto real puede variar en apariencia.
- El usuario no puede reemplazar la batería. No intente quitar ni cambiar la batería interna por su cuenta, ya que podría causar daños a la batería/dispositivo, lesiones personales, incendio o explosión.
- Cuando no utilice el mando a distancia, colóquelo boca arriba para que la celda solar quede expuesta a la luz. Esto prolongará el tiempo de funcionamiento del mando a distancia.
- Dejar una batería en un ambiente circundante de temperatura extremadamente alta que puede provocar una explosión o la fuga de líquido o gas inflamable.
- Los productos químicos de la batería pueden provocar sarpullido. Si los productos químicos tocan su piel, lávese inmediatamente.
- Desechar una batería en el fuego o en un horno caliente, o triturar o cortar mecánicamente una batería, que puede provocar una explosión.
- No permita que el mando a distancia sufra caídas.
- Una batería sujeta a una presión de aire extremadamente baja que puede provocar una explosión o la fuga de líquido o gas inflamable.

## ► Emparejamiento del mando a distancia (solo para el mando a distancia Bluetooth)

Empareje el mando a distancia con la TV después de haberlo encendido. Mantenga el mando a distancia a 3 metros de la TV. Pulse cualquier botón (excepto el botón de encendido y el botón del micrófono) para emparejarlo.

### ☒ NOTAS

- En casos especiales, mantenga pulsado el botón [  ] para realizar el emparejamiento.
- Si se produjo un error desconocido con el mando a distancia, podría haber sido causado por interferencias. Trate de eliminar lo que está causando la interferencia y vuelva a emparejarla.
- Si se ha producido un error desconocido en el mando a distancia mientras la carga de la batería es normal, puede extraer las pilas, pulsar cualquier botón durante 1 a 2 segundos; e insertarlas nuevamente. Enseguida el mando a distancia funcionará normalmente. (si el usuario puede reemplazar las baterías)
- Si ocurrió un error desconocido en el mando a distancia, recárguelo y actívelo. (solo para mando a distancia alimentado por energía solar)
- El mando a distancia no se puede emparejar con la TV mientras la TV está en modo de espera.

## ► Rango de operación del mando a distancia

1. El mando a distancia funciona a una distancia de hasta 8 metros en frente de la TV.
2. El ángulo del mando a distancia: tomando el sensor remoto como un vértice, a 6 metros de distancia, su ángulo horizontal controlado está dentro de  $\pm 30^\circ$ , mientras que el ángulo vertical está dentro de  $\pm 15^\circ$ .
3. La distancia de operación podría variar dependiendo del brillo de la habitación.

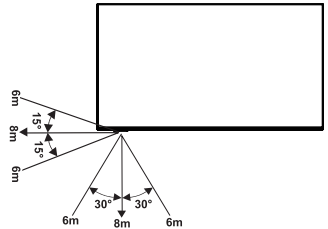

## Desecho de esta unidad

El producto no debe ser dañado, desmantelado ni arrojado en residuos municipales. Debe ser embalado y entregado a un reciclador autorizado.

## Especificaciones

Las funciones, la apariencia y las especificaciones se encuentran sujetas a cambios sin previo aviso.

Artículo		55"	65"
Dimensiones (An x Al x P) (sin marco)	Sin base	48,5 × 28,3 × 1,2 pulgadas (1231 × 719 × 30 mm)	57,1 × 33,1 × 1,2 pulgadas (1450 × 841 × 30 mm)
	Con base	48,5 × 30,7 × 11,7 pulgadas (1231 × 781 × 298 mm)	57,1 × 35,2 × 15,0 pulgadas (1450 × 893 × 381 mm)
Dimensiones (An x Al x P) (con marco)	Sin base	49,2 × 28,7 × 1,3 pulgadas (1250 × 728 × 34 mm)	57,8 × 33,5 × 1,3 pulgadas (1469 × 851 × 34 mm)
	Con base	49,2 × 31,1 × 11,7 pulgadas (1250 × 791 × 298 mm)	57,8 × 35,5 × 15,0 pulgadas (1469 × 902 × 381 mm)
Peso (sin marco)	Sin base	31,7 lbs (14,4 kg)	47,4 lbs (21,5 kg)
	Con base	32,0 lbs (14,5 kg)	48,4 lbs (22,0 kg)
Peso (con marco)	Sin base	34,0 lbs (15,4 kg)	50,1 lbs (22,7 kg)
	Con base	34,2 lbs (15,5 kg)	51,1 lbs (23,2 kg)
Tamaño de pantalla activa (diagonal)		139 cm	164 cm
Potencia de audio		10 W × 2 + 8 W × 2	10 W × 2 + 8 W × 2
Densidad de potencia del modo operativo		0,020 W/cm <sup>2</sup>	0,016 W/cm <sup>2</sup>
Consumo de energía en espera en red		≤ 2,0 W	
Consumo de energía en modo de espera		0,5 W	
Consumo de alimentación		Remítase a la etiqueta de calificación.	
Suministro de alimentación		Remítase a la etiqueta de calificación.	
Resolución de pantalla		3840 × 2160	
Sistemas de recepción	Análogo	PAL-D/K, B/G, I, SECAM-D/K, B/G	
	Digital	DVB-T/T2, DVB-C, DVB-S/S2	
Especificaciones del módulo LAN inalámbrico	Rango de frecuencia	2,4 - 2,4835 GHz 5,15 - 5,85 GHz	
	Alimentación de salida (máx.)	2,4 - 2,4835 GHz 17 dBm 5,15 - 5,25 GHz 14 dBm 5,25 - 5,35 GHz (Banda DFS) 14 dBm 5,49 - 5,71 GHz (Banda DFS/TPC) 14 dBm 5,725 - 5,85 GHz (para países fuera de la EU) 14 dBm	
	Normas	IEEE 802.11 a/b/g/n/ac	
Especificaciones del módulo Bluetooth	Rango de frecuencia	2,4 - 2,4835 GHz	
	Alimentación de salida (máx.)	2,4 - 2,4835 GHz, Clase 1, 6 dBm	
Condiciones ambientales		Temperatura: 41°F - 95°F (5°C - 35°C) Humedad: 20% - 80% RH Presión atmosférica: 86 kPa - 106 kPa	

<b>Entrada HDMI</b>	RGB / 60 Hz (640 × 480, 800 × 600, 1024 × 768) YUV / 60 Hz (480i, 480p, 720p, 1080i, 1080p) YUV / 50 Hz (576i, 576p, 720p, 1080i, 1080p) 24 Hz 25 Hz 30 Hz 50 Hz 60 Hz (3840 × 2160) para HDMI 4K@144 Hz: 120 Hz 144 Hz (3840 × 2160, 2560 × 1440, 1920 × 1080) 240 Hz (1920 × 1080) 288 Hz (2560 × 1440, 1920 × 1080)
---------------------	---

**NOTA**

- Los "sistemas de recepción" pueden variar según el modelo, el país o la región.

## Otra información

### Reciclaje/Licencias

#### WEEE (Residuos de Equipos Eléctricos y Electrónicos)

#### Directiva Europea 2012/19/EU



Este símbolo en el producto o en su embalaje indica que este producto no debe ser eliminado con sus residuos domésticos. Por el contrario, es su responsabilidad eliminar sus residuos de equipos entregándolos a un lugar de recogida designado para el reciclaje de residuos de equipos eléctricos y electrónicos. La recogida y el reciclaje por separado de sus residuos de equipos en el momento de la eliminación ayudarán a conservar los recursos naturales y garantizarán que se reciclen de manera que protejan la salud humana y el medio ambiente. Para obtener más información sobre dónde puede dejar sus residuos de equipos para el reciclaje, póngase en contacto con la oficina local de su ciudad, su servicio de eliminación de residuos domésticos o la tienda donde compró el producto.

### Batería



#### Para batería reemplazable:

De acuerdo con la Directiva de Pilas, las pilas usadas no deben ser eliminadas a los residuos domésticos. Elimine sus pilas en los recipientes colectores específicos para este propósito en tiendas minoristas.

#### Para batería integrada:

De acuerdo con la Directiva sobre baterías, la batería de este producto no debe desecharse con la basura doméstica. La batería integrada de este producto no la puede reemplazar el usuario. Comuníquese con el proveedor de servicios para obtener más información. Lleve la batería usada a un centro de reciclaje de baterías para que sea reciclada y desechada correctamente.

### RoHS (Restricción de Sustancia Peligrosa)

#### Directiva Europea 2011/65/EU



Esta Directiva Europea limita el uso de sustancias peligrosas que son difíciles de reciclar.

Esto permite reciclar fácilmente el EEE y contribuye a la salvaguardia del medio ambiente.

Las sustancias incluidas en este producto coinciden con la directiva RoHS.



Los términos HDMI, HDMI High-Definition Multimedia Interface (Interfaz multimedia de alta definición), HDMI Trade Dress (diseño e imagen comercial HDMI) y los logotipos HDMI son marcas comerciales o marcas registradas de HDMI Licensing Administrator, Inc.



Fabricado bajo licencia de DTS, Inc. y/o sus filiales. Para obtener información sobre patentes, consulta <https://xperi.com/dts-patents/>. DTS, el logotipo de DTS, DTS:X, el logotipo de DTS:X, Virtual:X y el logotipo de DTS Virtual:X son marcas comerciales o marcas registradas de DTS, Inc. y/o sus afiliados en los EE. UU. y/o en otros países. © DTS, Inc. y/o sus filiales. Todos los derechos reservados.



Dolby, Dolby Vision y el símbolo de la doble D son marcas comerciales registradas de Dolby Laboratories Licensing Corporation. Dolby Vision IQ y Dolby Audio son marcas comerciales de Dolby Laboratories Licensing Corporation. Fabricado bajo licencia de Dolby Laboratories. Obras confidenciales inéditas. Copyright © 1992-2024 Dolby Laboratories. Todos los derechos reservados.