

Hisense

life reimagined

MANUAL DO UTILIZADOR

Antes de utilizar este aparelho, leia atentamente este manual e guarde-o para consulta futura.

Máquina de lavar loiça

**HS643B90X
HS643B90W
HS643B90B**

Português

Conteúdo

A sua máquina de lavar loiça.....	4
Instruções de segurança	5
Instalação	6
Função de proteção contra transbordamento	6
Armazenamento/Transporte no inverno	6
Embalagem	6
Eliminação	6
Antes de lavar pela primeira vez	7
Dureza da água	7
Definições básicas.....	8
Encher com abrillantador	8
Encher com sal.....	8
Lavagem da loiça mais ecológica.....	9
Poupa energia e água	9
Carregar a máquina de lavar loiça	10
Loiça frágil	10
O carregamento afeta os resultados	10
Os cestos da máquina de lavar loiça.....	10
Bandeja superior para talher	10
Cestos superiores.....	11
Cesto inferior	12
Utilização da máquina de lavar loiça	13
Adicionar detergente	13
Ligar/Desligar	14
Bloqueio para crianças	14
Selecionar um programa	14
Selecionar a opção.....	15
Iniciar/Pausar/Parar.....	15
Se pretender adicionar mais loiça	16
Avaria elétrica.....	16
Verificar tempos de lavagem	16
Assim que programa terminar	16
Melhores resultados de secagem.....	16
Descarregar a máquina de lavar loiça.....	16
Gráfico de programas.....	17
Definições.....	18
Cuidados e limpeza	20
Encher com abrillantador	20
Encher com sal.....	20
Limpeza do filtro	21
Limpeza dos braços de pulverização	21
Limpar o exterior da máquina de lavar loiça.....	22
CLn - Execute o programa de Autolimpeza.....	23
Remover obstruções	23
Resolução de problemas.....	24

Instalação	29
Instruções de segurança	29
Proteção de transporte da porta.....	29
Colocação da máquina de lavar loiça.....	29
Ajuste a altura e deslize a máquina de lavar loiça para o local.....	30
Ligação de drenagem.....	31
Ligação ao abastecimento de água.....	32
Ligação elétrica	32
Remover a bancada da máquina de lavar loiça	32
Assistência	33
Dados técnicos e rotulagem energética	34
Dados técnicos.....	34
Informações para os consumidores	34
Informações para institutos de ensaio.....	34

A sua máquina de lavar loiça

Instale a máquina de lavar loiça, consulte o capítulo *Instalação*. Prima .



Na primeira vez que liga a máquina de lavar loiça, é importante que escolha as definições corretas para garantir bons resultados de lavagem. Consulte o capítulo *Antes de lavar pela primeira vez*.



Programa

Eco	Eco 55°
Auto	Auto 45-65°
	1h 65°
	Intensivo 70°
	Vidros 40°
	Higiene 70°

Opção



	Início diferido
	Mais rápido

Programa especial

	Autolimpeza
--	-------------

Informação no visor

Consulte o capítulo *Cuidados e limpeza*.

	Encher com abrillantador
	Encher com sal
CLn	Execute o programa de Autolimpeza

 **NOTA!**
O painel de controlo só reage à utilização quando a porta está fechada.

Instruções de segurança

- Leia as instruções de funcionamento e guarde-as num local seguro!
- Número de conjuntos de loiça padrão: 15
- Nunca utilize a máquina de lavar loiça para outro fim que não o especificado neste manual.
- Não coloque nada na porta ou nos cestos além de loiça.
- Mantenha a porta fechada para evitar o risco de tropeçar.
- Empurre sempre os cestos para dentro para evitar que a máquina de lavar loiça tombe.
- Utilize apenas detergente para máquina de lavar loiça!
- Este aparelho pode ser utilizado por crianças com idade a partir dos 8 anos e pessoas com capacidades físicas, sensoriais ou mentais reduzidas, ou falta de experiência e conhecimento, caso tenham recebido supervisão ou instrução referente à utilização do aparelho numa forma segura e entendem os perigos envolvidos. As crianças não devem brincar com o aparelho. A limpeza e manutenção pelo utilizador não deve ser efetuada por crianças sem supervisão.
- Este aparelho não se destina a ser utilizado por pessoas (incluindo crianças) com capacidades físicas, sensoriais ou mentais reduzidas, ou falta de experiência e conhecimento, exceto se tiverem recebido supervisão ou instrução referencial à utilização do aparelho por uma pessoa responsável pela sua segurança. As crianças devem ser supervisionadas para garantir que não brincam com o aparelho.
- Se o cabo de alimentação estiver danificado, deve ser substituído pelo fabricante, pelo seu técnico de assistência ou por um técnico devidamente qualificado para evitar perigos.
- O aparelho destina-se apenas a uso doméstico e à lavagem de loiça. Não o utilize para outros fins.
- Nunca coloque loiça com resíduos de solventes, pois poderá causar uma explosão. Não lave loiça que contenha cinzas, cera ou lubrificantes na máquina de lavar loiça.

- As crianças devem ser vigiadas. Não permita que as crianças utilizem ou brinquem com a máquina de lavar loiça. Tenha especial atenção quando a porta estiver aberta. Pode permanecer algum detergente no interior! Inicie sempre a máquina de lavar loiça imediatamente após adicionar detergente.

 AVISO!

As facas e outros utensílios com pontas afiadas deve ser colocadas no cesto com as pontas viradas para baixo, ou numa posição horizontal.

 AVISO!

O detergente para máquina de lavar loiça é corrosivo. Mantenha-o fora do alcance das crianças.

Instalação

Consulte o capítulo *Instalação*.

Função de proteção contra transbordamento

A proteção contra transbordamento bombeará a água para fora e interromperá o abastecimento de água se o nível de água na máquina de lavar loiça exceder o limite predefinido. Se a proteção contra transbordamento for ativada, o ecrã apresentará F54 (Excesso de água). Feche a torneira da água e contacte o centro de assistência mais próximo. (Para evitar fugas de água para fora da máquina de lavar loiça, não retire a ficha da tomada de parede até que a torneira de água na linha de abastecimento tenha sido fechada!)

Armazenamento/Transporte no inverno

Armazene a máquina de lavar loiça a temperaturas acima do ponto de congelação. Evite o transporte de longa distância em condições de frio extremo. Transporte a máquina de lavar loiça na posição vertical ou deitada de costas.

Antes de transportar ou armazenar a máquina de lavar loiça por um longo período, certifique-se de que a água é removida da máquina.

Embalagem

A embalagem exterior protege o produto durante o transporte. O material da embalagem é reciclável. Separe os diferentes materiais de embalagem para ajudar a reduzir a utilização de matérias-primas e a produção de resíduos. O seu revendedor pode recolher a embalagem para reciclagem ou encaminhá-lo para o centro de reciclagem mais próximo. A embalagem é composta por:

- Cartão canelado fabricado com até 100% de material reciclado.
- Poliestireno expandido (EPS) isento de cloro e de flúor.
- Suportes fabricados em madeira não tratada.
- Plástico de proteção fabricado em polietileno (PE).

Eliminação

A máquina de lavar loiça foi concebida e rotulada para reciclagem. Ao eliminar a máquina de lavar loiça no final da sua vida útil, torne-a imediatamente inutilizável. Desligue o cabo de alimentação e corte-o o mais curto possível.

Contacte as autoridades locais para obter informações sobre os métodos de eliminação e reciclagem adequados.

Antes de lavar pela primeira vez

Dureza da água

Para um desempenho de lavagem ideal, a máquina de lavar loiça necessita de água macia (com baixo teor de minerais). A água dura deixa depósitos minerais brancos na loiça e nas superfícies da máquina de lavar loiça.

Verificar a dureza da água

A dureza da água é medida utilizando várias unidades: graus alemães (°dH), graus franceses (°fH), graus ingleses (°eH), milimoles por litro (mmol/L).

Se a dureza da água exceder 2,8°dH (5°fH / 3,5°eH / 0,5 mmol/L), a água deve ser descalcificada. A máquina de lavar loiça amacia automaticamente a água com o descalcificador incorporado. Para o funcionamento adequado do descalcificador, deve ajustar as suas definições com base na dureza da água. Após configurar as definições do descalcificador, adicione detergente e abrilhantador em doses adequadas para água macia.

Contacte os serviços de abastecimento de água locais para verificar a dureza da água na sua área.

Anote a dureza da água:_____

°dH	°fH	°eH	mmol/L	Definição recomendada
0-2,8	0-5	0-3,5	0,0-0,5	00
2,9-5,6	6-10	3,6-7,0	0,6-1,0	01
5,7-11,2	11-20	7,1-14,0	1,1-2,0	02
11,3-16,8	21-30	14,1-21,0	2,1-3,0	03
16,9-22,4	31-40	21,1-28,0	3,1-4,0	04
22,5-28,0	41-50	28,1-35,0	4,1-5,0	05
28,1-36,4	51-65	35,1-45,5	5,1-6,5	06
36,4+	65+	45,5+	6,5+	07

Se a dureza da água exceder 36,4°dH (65°fH / 45,5°eH / 6,5 mmol/L), recomendamos a instalação de um descalcificador externo.

Aumento do consumo durante a regeneração

O descalcificador incorporado da máquina de lavar loiça é regenerado regularmente para manter o seu funcionamento. A regeneração prolonga o programa de lavagem da loiça e aumenta o consumo de energia e de água. A frequência com que a regeneração ocorre depende da definição selecionada.

Exemplo: Se o programa Eco 55° estiver a ser executado com a definição padrão de dureza da água (04), o anti-calcário é regenerado em intervalos regulares, o consumo de energia aumenta 0,025 kWh, e o consumo de água aumenta 2,5 litros, enquanto que a duração do programa é aumentada em 1 minuto. A regeneração ocorre durante a parte de lavagem principal do programa.



AVISO!

A água dura deixa depósitos minerais brancos na loiça e nas superfícies da máquina de lavar loiça. Por conseguinte, as definições adequadas do descalcificador são essenciais. Consulte *Dureza da água* no capítulo *Definições*.

Nunca utilize a máquina de lavar loiça com o compartimento de sal vazio se a dureza da água exceder 2,8°dH (5°fH / 3,5°eH / 0,5 mmol/L).

Definições básicas

Na primeira vez que liga a máquina de lavar loiça, é importante que escolha as definições corretas para garantir bons resultados de lavagem. Consulte o capítulo *Definições*.

É necessário configurar:

- Abrilhantador
- Dureza da água
- TAB

* Encher com abrilhantador

A utilização de abrilhantador melhora a eficiência da secagem. Também melhora os resultados da lavagem, deixando a loiça impecável e sem manchas.

Encha o compartimento do abrilhantador se tiver selecionado Abrilhantador 01 - 05.



1. Abra a tampa do compartimento do abrilhantador.
2. Encha o compartimento até ao nível MAX com abrilhantador.
3. Limpe qualquer excesso de abrilhantador em redor do compartimento.
4. Feche bem a tampa.

≡ Encher com sal

Adicione sal no compartimento do sal se tiver selecionado Dureza da água 01 - 07.

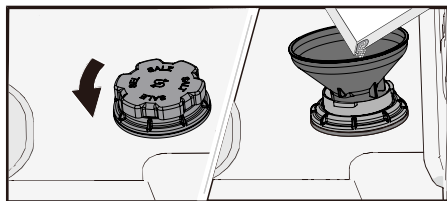

1. Abra a tampa do compartimento do sal rodando-a no sentido contrário ao dos ponteiros do relógio.
2. Insira o funil fornecido na abertura do compartimento do sal. Deite cerca de 1 L de água.
3. Adicione sal suficiente no compartimento (máx. 750 gramas). Utilize sal para máquinas de lavar loiça.
4. Limpe qualquer excesso de sal para que a tampa possa ser apertada firmemente.



AVISO!

Para evitar manchas de ferrugem, inicie um programa de lavagem da loiça imediatamente após adicionar sal.

Lavagem da loiça mais ecológica

Poupa energia e água

Quando utiliza uma máquina de lavar loiça numa habitação, geralmente utiliza menos energia e água quando comparado com a lavagem manual da loiça.

Não enxague debaixo de água corrente



Não enxague a loiça debaixo de água corrente, pois irá aumentar o consumo de energia e de água. Basta remover os restos de comida antes de colocar na máquina da loiça.

Escolha um detergente ecológico

Leia a declaração ambiental na embalagem!

Demasiado detergente, abrillantador e sal podem originar uma lavagem de loiça menos eficaz e também implicar maior impacto ambiental.

Ponha a máquina de lavar a funcionar totalmente cheia

Poupe energia e água esperando até ter a máquina cheia antes de colocar a funcionar (veja o número de conjuntos padrão). Para eliminar odores desagradáveis, execute o programa  1h 65°C com a opção  Lavagem acelerada.

Utilize programas com uma temperatura mais baixa

Se a loiça estiver apenas ligeiramente suja, pode seleccionar um programa com baixa temperatura.

Selecione o programa de lavagem - Eco 55°

Este programa é adequado para lavar loiça com sujidade normal e é o programa mais eficaz em termos de energia e consumo de água combinados. Este programa é utilizado para avaliar a conformidade com a legislação europeia sobre ecodesign.

O programa de lavagem está concebido para uma lavagem eficaz usando o mínimo de energia e de água possível. O programa lava a uma temperatura baixa durante um período mais longo.

Ativar a definição Secagem automática

Um programa de lavagem de loiça mais curto e melhores resultados de secagem são alcançados se ativar a definição Abertura automática da porta, que abre automaticamente a porta da máquina de lavar loiça. Aguarde até a máquina indicar que o programa terminou e que a loiça arrefeceu antes de retirar da máquina. (Se a máquina for de encastrar, os móveis circundantes devem ser resistentes a qualquer condensação da máquina.)

Ligar a água fria

Ligue a máquina de lavar loiça ao fornecimento de água fria se o edifício tiver aquecimento a óleo, eletricidade ou gás.

Ligar ao abastecimento de água quente

Ligue a máquina de lavar loiça a um abastecimento de água quente (máx. 60°C) se o edifício for aquecido através de um meio eficiente em termos de energia, como aquecimento de distrito, energia solar ou energia geotérmica. Escolher uma ligação a água quente reduz o consumo energético da máquina de lavar loiça.

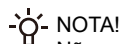

NOTA!

Não exceda a temperatura permitida do fornecimento de água. Determinados materiais utilizados em alguns tipos de acessórios de cozinha não suportam calor elevado. Consulte *Loiça frágil* no capítulo *Carregar a máquina de lavar loiça*.

Carregar a máquina de lavar loiça

Loiça frágil

Nem todos os utensílios de cozinha são aptos para a máquina de lavar loiça. Existem várias razões para tal acontecer. Certos materiais não suportam temperaturas elevadas, enquanto outros podem ser danificados pelo detergente para máquina de lavar loiça.

Tenha cuidado com itens como peças artesanais, decorações delicadas, cristais, vidros, prata, cobre, estanho, alumínio, madeira e plástico. Procure a marcação "Apto para máquina de lavar loiça" nos itens.

O carregamento afeta os resultados

Carregue corretamente a máquina de lavar loiça para garantir resultados ideais de limpeza e secagem, com o menor consumo de energia e água. Proporcione à máquina de lavar loiça as melhores condições para limpar todas as superfícies e secar a loiça totalmente.

- Coloque todas as superfícies sujas viradas para dentro e para baixo!
- Evite empilhar a loiça ou colocá-la sobreposta.
- Incline a loiça oca, como as chávenas, para que a água de enxaguamento possa escorrer. Isto é especialmente importante para itens de plástico.
- Coloque os itens pequenos no tabuleiro superior de talheres para evitar que caiam através dos cestos.

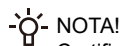

NOTA!

Certifique-se de que os braços de pulverização podem rodar livremente.

Os cestos da máquina de lavar loiça

A máquina de lavar loiça está equipada com uma bandeja superior para talher, um cesto superior e um cesto inferior.

O aspeto dos cestos pode diferir, dependendo da configuração da máquina de lavar loiça.

Bandeja superior para talher

A bandeja superior para talher tem espaço para talher, conchas, varas de arames, talher de servir e itens similares.

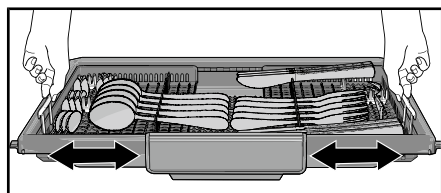
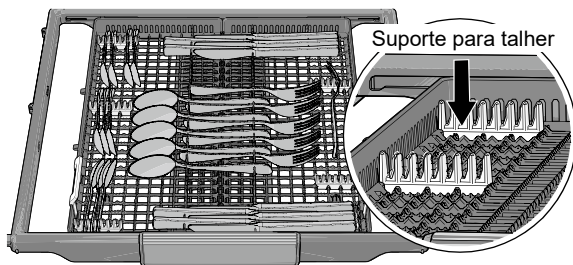

A bandeja superior para talher é constituída por três partes que podem ser afastadas para melhor acomodar os pratos.

Cestos superiores

Coloque copos, chávenas, taças, pratos de sobremesa e pires no cesto superior. Coloque todas as superfícies sujas viradas para dentro e para baixo! Os copos de vinho são colocados na prateleira de copos de vinho e as facas são colocadas no suporte para facas, à direita.

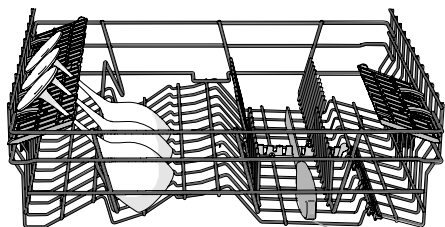
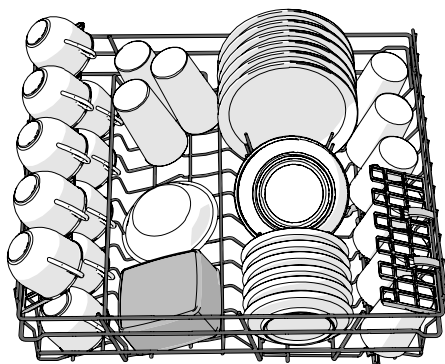

Suporte para facas

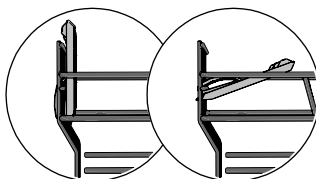

2 posições

Elevar e baixar o cesto superior

1. Puxe o cesto superior para fora.
2. Segure ambos os lados do cesto superior e levante-o.
3. Se o cesto superior for levantado enquanto estiver na posição superior, descerá para a posição inferior. Observe que ambas as laterais do cesto devem estar sempre à mesma altura.

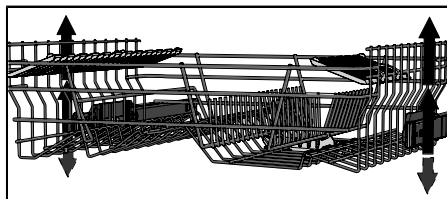

Cesto inferior

Coloque os pratos, pratos de fruta, pratos de servir e panelas no cesto inferior. O talher pode ser colocado no suporte para talher.

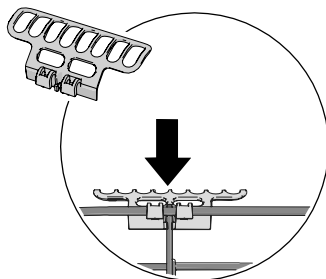
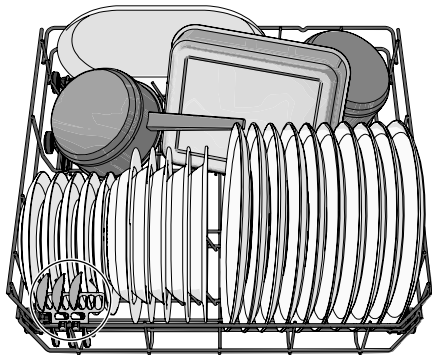

Encha o suporte para talher para conseguir a máxima capacidade de carga. (Encontra-se no interior do saco de plástico incluído.)

Suportes para pratos ajustáveis

Os suportes para pratos ajustáveis podem ser rebatidos para facilitar colocar panelas e taças.

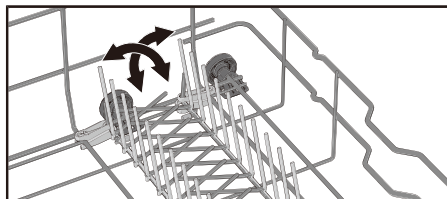

Utilização da máquina de lavar loiça

Adicionar detergente

Siga as instruções na embalagem do detergente. Esta máquina de lavar loiça está equipada com um descalcificador, pelo que a dosagem de detergente e de abrillantador deve ser adequada para água macia.

A utilização de demasiada quantidade de detergente pode resultar numa limpeza ineficaz e num maior impacto ambiental.

Compartimento do detergente

O compartimento do detergente deve estar seco ao adicionar o detergente.

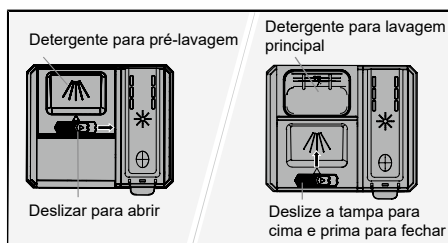

Se utilizar detergente em pó ou líquido, coloque uma pequena quantidade de detergente neste compartimento para a pré-lavagem.

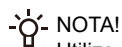

NOTA!

Utilize apenas detergente para máquina de lavar loiça! Não pode ser utilizado detergente manual da loiça, pois este causa espuma excessiva e impede o funcionamento eficaz da máquina de lavar loiça.

Detergente tudo-em-um

Existem vários detergentes tudo-em-um disponíveis. Leia sempre atentamente as instruções antes da utilização.

Ao utilizar um detergente tudo-em-um que contenha abrillantador, ative a definição TAB.

As pastilhas para a máquina de lavar loiça não são recomendadas para programas curtos (menos de 75 minutos). Em vez disso, utilize detergente em pó ou líquido para máquina de lavar loiça.

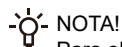

NOTA!

Para obter os melhores resultados de lavagem e secagem, utilize detergente normal juntamente com abrillantador e sal dispensados separadamente.

Se tiver dúvidas sobre o detergente, contacte o fabricante do mesmo.

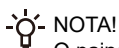
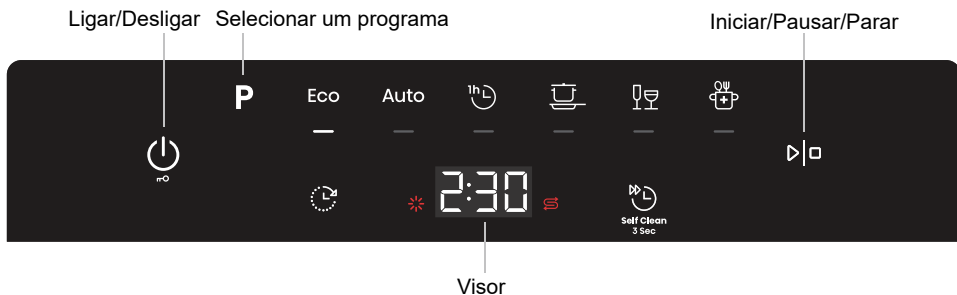

NOTA!

O painel de controlo só reage à utilização quando a porta está fechada.

⏻ Ligar/Desligar

Feche a porta devidamente, caso contrário a máquina de lavar loiça não se liga. Prima ⏻. E abra a torneira da água, se estiver fechada.

Quando o programa não está a funcionar, prima ⏻ para desligar de imediato a máquina de lavar loiça. Se o programa estiver em funcionamento, mantenha premido ⏻ durante cinco segundos para desligar a máquina de lavar loiça. Como alternativa, mantenha premido ▶|◻ durante três segundos para pausar a máquina de lavar loiça e prima então ⏻ para desligar.

⏻ Bloqueio para crianças

Para impedir que as crianças parem o programa de lavagem atual, pode ativar a função de bloqueio para crianças. Assim que iniciar o programa, mantenha premido ⏻ durante três segundos. CL (Bloqueio para crianças) será exibido no visor quando premir no painel de controlo. (Para desbloquear, mantenha premido ⏻ durante três segundos.) Também pode ativar a definição Bloqueio para crianças automático para evitar que as crianças liguem a máquina de lavar loiça. Consulte o capítulo *Definições*.

P Selecionar um programa

Selecione um programa que se adequa ao tipo de loiça e à respetiva sujidade. Eco 55° está pré-selecionado por defeito. Prima repetidamente o botão P até selecionar o programa pretendido. A luz indicadora correspondente acende-se.

ECO Eco 55°

Este programa é adequado para lavar loiça com sujidade normal e é o programa mais eficaz em termos de energia e consumo de água combinados. Este programa é utilizado para avaliar a conformidade com a legislação europeia sobre ecodesign.

Saiba mais sobre a lavagem da loiça mais ecológica no capítulo *Lavagem da loiça mais ecológica*.

Para loiça muito suja, com muita gordura, deve utilizar um programa com temperatura mais elevada.

Auto Auto 45-65°

A máquina de lavar loiça pode medir a sujidade da loiça e ajustar o consumo de água e a temperatura devidamente. Quando instalada recentemente, o programa precisa de ser executado cinco vezes antes de se adaptar por completo e poder apresentar os melhores resultados.

1h 65°

Um programa rápido para restos ligeiramente secos. (Este programa não se destina a comida queimada, como tabuleiros de forno.)

A opção Secagem automática é importante para garantir os melhores resultados de secagem.



Intensivo 70°

Um programa com uma alta temperatura para dissolver gordura em loiça muito suja, como panelas, travessas e tabuleiros. Se essa loiça não encher por completo a máquina, pode adicionar pratos e outro tipo de loiça.



Vidros 40°

Um programa de lavagem de loiça delicado, com baixa temperatura para lavar itens frágeis em cristal/vidro. Lembre-se de utilizar uma pequena quantidade de detergente e meter os artigos de modo a não tocarem uns nos outros durante a lavagem. Consulte também *Loiça frágil* no capítulo *Carregar a máquina de lavar loiça*. A loiça que acabou de ser usada sem restos de comida secos também pode ser lavada com este programa.



Higiene 70°

Este programa é ideal para utilizar quando a exigência de higiene é extra elevada, por exemplo, biberões e tábuas de corte. A temperatura é alta tanto na lavagem principal como no enxaguamento final.



Self Clean 3 Sec Auto-limpeza



O programa de auto-limpeza para limpeza higiénica da cuba da máquina de lavar, dos braços de pulverizar e tubos de pulverizar.

Este programa deve ser executado (sem loiça na máquina) com detergente para a loiça normal ou ácido cítrico. Também existem produtos de limpeza de máquina de loiça especiais no mercado. Para remover depósitos de calcário, consulte *Cuba da máquina de lavar loiça* no capítulo *Cuidados e limpeza*.

A máquina de lavar loiça irá indicar em intervalos regulares que é necessário realizar a Auto-limpeza.

Mantenha premido  até CLn surgir no visor para selecionar o programa.



Selecionar a opção

Prima nas opções (, ) para as ativar. (As opções disponíveis variam entre programas.)



Início diferido

Quando seleciona o Início diferido, a máquina de lavar loiça inicia 1 a 24 horas após premir .

1. Prima  para ativar o Início diferido. Prima repetidamente ou mantenha-o premido para definir o número de horas pretendido. O ecrã apresenta o tempo selecionado.
2. Prima . O temporizador mostra a contagem decrescente e a máquina de lavar loiça começa após o atraso selecionado.

Para cancelar o Início diferido, mantenha premido  durante cinco segundos.

Não disponível para: Auto-limpeza



Lavagem acelerada

Esta opção encurta o tempo do programa, mas utiliza mais energia e água.



Prima  para ativar a opção. O tempo do programa é atualizado no visor.

Não disponível para: Auto 45-65°, Vidros 40°, Higiene 70°, Autolimpeza

Iniciar/Pausar/Parar

Prima . O visor começa a contagem decrescente.

Parar ou alterar um programa



Mantenha premido  durante três segundos para pausar o programa. Se quiser interromper ou alterar o programa depois de ligar a máquina de lavar loiça, mantenha premido  durante outros dois segundos.

Abra a porta e coloque novo detergente se a tampa do dispensador de detergente estiver aberta. Feche a porta. Selecione um novo programa e prima .

Tempo restante

Uma vez escolhido um programa e as opções, é apresentado o tempo total.



Se pretender adicionar mais loiça ¹⁾

Mantenha premido  durante três segundos para pausar o programa. Abra a porta. Adicione a loiça e feche a porta. Prima .

Avaria elétrica

Se a máquina de lavar loiça se desligar devido a uma falha elétrica quando um programa de lavagem estiver em execução, o programa continua quando a eletricidade é restaurada. Se a eletricidade falhar durante a secagem, o programa é interrompido.

Verificar tempos de lavagem

Quando a máquina de lavar loiça é ligada, mantenha premido  e , e o visor exibe no número de tempos dos períodos de lavagem da máquina de lavar.

Assim que programa terminar

Assim que o programa terminar, “End” (Fim) surge no visor. A máquina de lavar loiça desliga-se e o aviso sonoro apita.

A máquina de lavar loiça desliga-se automaticamente depois do programa terminar. Desligue a torneira de água depois de cada utilização.

Melhores resultados de secagem

- Carregue por completo a máquina de lavar loiça.
- Incline a loiça oca, como as chávenas, para que a água de enxaguamento possa escorrer. Isto é especialmente importante para itens de plástico.
- Encha com abrillantador e aumente a definição de dosagem do abrillantador.
- Ativar a definição Secagem automática. Consulte o capítulo *Definições*.
- Deixe a loiça arrefecer antes de a descarregar.





Descarregar a máquina de lavar loiça

A porcelana quente é mais frágil. Deixe a loiça arrefecer na máquina de lavar loiça antes de a descarregar.

Descarregue primeiro o cesto inferior para evitar que caiam gotas de água do cesto superior sobre a loiça no cesto inferior.

¹⁾ Não carregue mais loiça se a tampa do dispensador de detergente tiver sido aberta.





Gráfico de programas

Programa	Detergente (g)	Opção	Número de pré-lavagens	Lavagem principal	Número de enxaguamentos	Enxaguamento final	Valores de consumo ¹⁾		
							Duração da lavagem de loiça (aprox. hr:min)	Energia (aprox. kWh)	Consumo de água (litros)
Eco Eco 55 ^{o2)}	23	Secagem automática		55°C	2	42°C	4:46	0,65	9,5
Auto Auto 45-65°	25	Secagem automática	1-2	45-65°C	2-3	60°C	2:10-3:10	0,9-1,4	12,0-19,0
 1h 65°	25	Secagem automática		65°C	3	65°C	1:00	1,1	13,0
 Intensivo 70°	25		2	70°C	2	70°C	2:50	1,6	15,5
 Vidros 40°	20			40°C	2	50°C	1:40	0,7	10,0
 Higiene 70°	25			70°C	2	70°C	1:05	1,3	9,5

¹⁾ Os valores de consumo variam dependendo da temperatura da água recebida, da temperatura ambiente, da carga, das funções adicionais selecionadas e outros aspetos. Os valores para o programa Eco 55° são exatos, os outros são meramente indicativos.

²⁾ Este programa é adequado para lavar loiça com sujidade normal e é o programa mais eficaz em termos de energia e consumo de água combinados. Este programa é utilizado para avaliar a conformidade com a legislação europeia sobre ecodesign.

Definições

1. Prima .
2. Para abrir o menu de configuração da máquina de lavar loiça, mantenha premido **P** e  até SET ser exibido no visor.
3. Prima  para avançar pelo menu de configuração.
4. Prima **P** para avançar pelas alternativas.
5. Confirme a configuração selecionada ao premir .
6. Para sair do menu, avance pelo mesmo ou prima .

Abra o menu de definições da máquina de lavar loiça

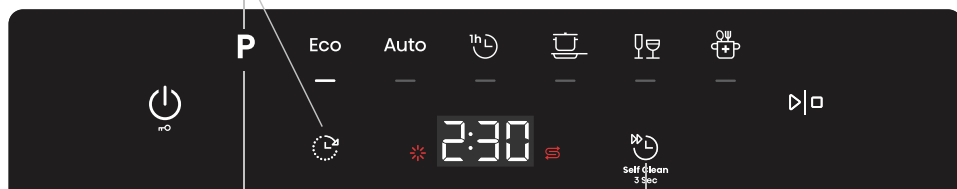

Selecione alternativa

Confirmar / Próxima configuração

Definições	Alternativas	
1	Bloqueio para crianças automático 00 (desligado) 01 (ligado)	Pode ativar a definição Bloqueio para crianças automático para evitar que as crianças liguem a máquina de lavar loiça. Assim que iniciar o programa, mantenha premido  durante três segundos para desativar ou ativar temporariamente a definição Bloqueio para crianças automático.
2	Som 00-03	Ouvirá um sinal sonoro quando um botão for premido no Painel de controlo e outro sinal sonoro quando o programa terminar. As mensagens de erro são indicadas por um aviso sonoro forte.
3	Abrilhantador 00-05	Ajuste a dosagem de abrilhantador. O dispensador de abrilhantador pode ser ajustado de 00 (Desligado) a 05 (Alto). Aumente a dosagem de abrilhantador se: <ul style="list-style-type: none"> • A loiça apresentar marcas de água. Diminua a dosagem de abrilhantador se: <ul style="list-style-type: none"> • A loiça apresentar uma película branca ou azul pegajosa. • A loiça ficar com riscas. • Houver formação excessiva de espuma. Se tiver água muito macia, o abrilhantador pode ser diluído na proporção 50:50 com água. <i>Pré-selecionado de fábrica: 03</i>

Definições		Alternativas	
4	Dureza da água	00-07	Ajuste do descalcificador. Selecione a definição adequada com base na dureza da água local. Certifique-se de que esta definição está correta! <i>Consulte Dureza da água no capítulo Antes de lavar pela primeira vez.</i> Se o abastecimento de água tiver uma dureza inferior a 2,8°dH (5°fH / 3,5°eH / 0,5 mmol/L), selecione a definição 00. O descalcificador está desativado e não é necessário adicionar sal. <i>Pré-selecionado de fábrica: 04</i>
5	TAB	00 (desligado) 01 (ligado)	Ative esta definição quando utilizar um detergente tudo em um que contenha abrillantador. Esta definição reduz a dosagem de abrillantador e afeta a frequência de regeneração do descalcificador encastrado da máquina de lavar loiça. <i>Pré-selecionado de fábrica: 00</i>
6	Secagem automática	00 (desligado) 01 (ligado)	A porta da máquina de lavar loiça abre automaticamente, o que reduz o tempo do programa e melhora os resultados da secagem. Aguarde até a máquina indicar que o programa terminou e que a loiça arrefeceu antes de retirar da máquina. (Se a máquina for de encastrar, os móveis circundantes devem ser resistentes a qualquer condensação da máquina.) <i>Não disponível para: Higiene 70°, Autolimpeza, Vidros 40°, Intensiva 70°</i>
F--	Leitura de erro		Quaisquer mensagens de erro. Quando contacta o departamento de manutenção, pode ser solicitado que faculte as mensagens de erro mais recentes.
rSt	Restaurar definições de fábrica		Restaura todas as definições para as definições de fábrica. Selecione rSt e prima \triangleright .
End	Sair		Para sair do menu de configuração da máquina de lavar loiça, selecione End (Fim) e prima ⏏ ou aguarde 3 segundos.

Cuidados e limpeza

✧ Encher com abrillantador

Quando for necessário reabastecer o abrillantador, o símbolo acima acender-se-á no ecrã.



1. Abra a tampa do compartimento do abrillantador.
2. Encha o compartimento até ao nível MAX com abrillantador.
3. Limpe qualquer excesso de abrillantador em redor do compartimento.
4. Feche bem a tampa.

Após o reabastecimento, poderá demorar algum tempo até o símbolo desaparecer.

↻ Encher com sal

Quando for necessário reabastecer o sal, o símbolo acima acende-se no ecrã.

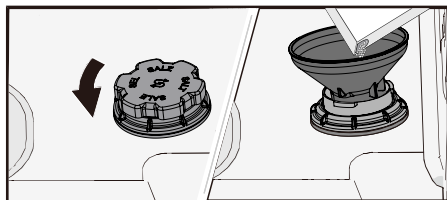

1. Abra a tampa do compartimento do sal rodando-a no sentido contrário ao dos ponteiros do relógio.
2. Insira o funil fornecido na abertura do compartimento do sal. (A água só é necessária na primeira vez.)
3. Adicione sal suficiente no compartimento (máx. 750 gramas). Utilize sal para máquinas de lavar loiça.
4. Limpe qualquer excesso de sal para que a tampa possa ser apertada firmemente.

Após o reabastecimento, poderá demorar algum tempo até o símbolo desaparecer.



AVISO!

Para evitar manchas de ferrugem, inicie um programa de lavagem da loiça imediatamente após adicionar sal.

Nunca deite detergente para a máquina de lavar loiça no compartimento do sal, pois isso danificará o descalcificador!

Limpeza do filtro

O filtro retém partículas de alimentos maiores, que não conseguem passar pela bomba de drenagem. Esvazie o filtro sempre que necessário. O filtro deve ser limpo em intervalos regulares, dependendo da frequência de utilização da máquina de lavar loiça.

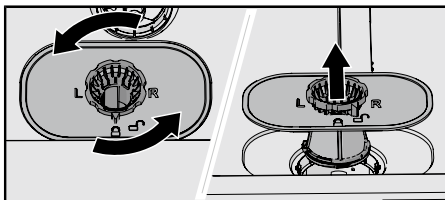

1. Rode o anel de bloqueio no sentido contrário ao dos ponteiros do relógio e levante o filtro na vertical.
2. Esvazie e limpe o filtro.
3. Reinstale o filtro e rode o anel de bloqueio no sentido dos ponteiros do relógio até à posição de paragem. Certifique-se de que as extremidades estão bem vedadas.

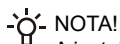

NOTA!

A instalação incorreta do filtro pode afetar o desempenho da lavagem da loiça. A máquina de lavar loiça não deve ser utilizada sem o filtro estar colocado.

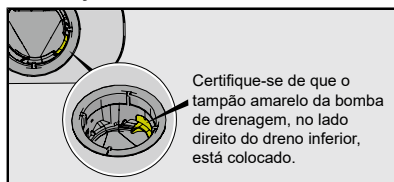

Limpeza dos braços de pulverização

Os orifícios e os rolamentos nos braços de pulverização podem, por vezes, ficar obstruídos. Utilize um pino ou uma ferramenta semelhante para remover quaisquer detritos. Os braços de pulverização também têm orifícios na parte inferior.

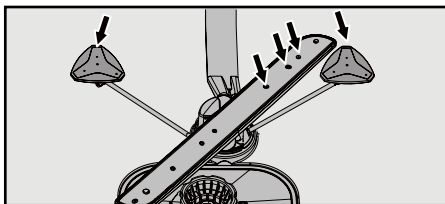

Para facilitar a limpeza, pode remover os braços de pulverização. Certifique-se de os voltar a colocar firmemente após a limpeza.

Braço pulverizador superior

- Retire a bandeja superior para talher. Desaparafuse os rolamentos do braço pulverizador superior para a esquerda para remover o braço pulverizador.

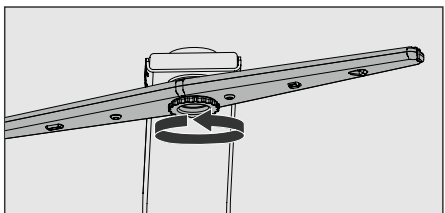

Braço pulverizador superior

- Puxe o cesto superior para fora.
- Desaparafuse os rolamentos do braço de pulverização no sentido contrário ao dos ponteiros do relógio para o separar do cesto superior.

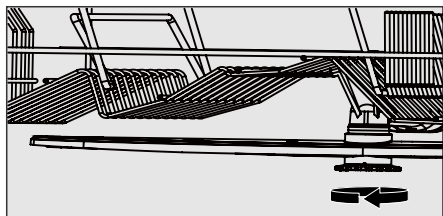

Braço pulverizador inferior

- Puxe o braço pulverizador inferior verticalmente para cima para o soltar.

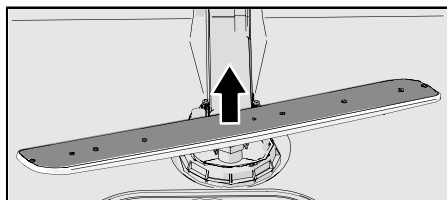

Braço pulverizador de reforço de cantos

- Mantenha premido o tubo de metal e puxe o braço pulverizador de reforço de cantos direito para o libertar.

(Antes de puxar o braço pulverizador, deve segurar o tubo de metal, caso contrário pode provocar deformação do tubo de metal.)

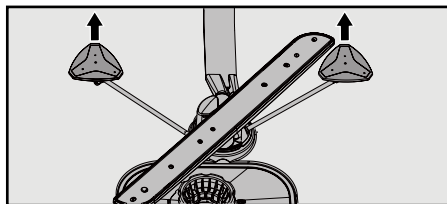

-💡- NOTA!

Se a louça for colocada nos sítios errados, a rotação do braço de reforço de cantos pode ficar obstruída, ou até bloqueada.

Limpar o exterior da máquina de lavar loiça

Porta e borracha da porta

Abra a porta. Limpe regularmente as partes laterais da porta e a borracha da porta com um pano ligeiramente húmido. Utilize uma escova de lavagem da loiça para limpar a borracha da porta na extremidade frontal inferior da máquina de lavar loiça.

Painel de controlo

Mantenha o painel de controlo limpo. Se necessário, limpe-o com um pano seco ou ligeiramente húmido. Nunca utilize produtos de limpeza, pois estes podem riscar a superfície.

CLn - Execute o programa de Autolimpeza

Cuba da máquina de lavar loiça

A cuba da máquina de lavar loiça é feita de aço inoxidável e mantém-se limpa com uma utilização regular.

Se a água for dura, podem acumular-se depósitos de calcário na máquina de lavar loiça. Para os remover, execute o programa de Autolimpeza com duas colheres de sopa de ácido cítrico no compartimento do detergente (sem loiça no interior). Também existem produtos de limpeza de máquina de loiça especiais no mercado.

Remover obstruções

Desobstrução da bomba de drenagem

Se a máquina de lavar loiça ainda contiver água após o fim do programa, a bomba de drenagem poderá estar bloqueada, causando a mensagem de erro "Falha na saída de água".

1. Desligue a máquina de lavar loiça no botão \odot e retire a ficha da tomada de parede.
2. Retire o filtro.
3. Retire a água da cuba da máquina de lavar loiça.
4. Para inspecionar a bomba de drenagem, retire o tampão amarelo da bomba de drenagem do dreno inferior, à direita. (Utilize um alicate, se necessário.)
5. Rode manualmente a turbina da bomba localizada atrás do tampão da bomba de drenagem. Remova cuidadosamente quaisquer itens afiados da bomba, tais como vidros.
6. Volte a colocar o tampão da bomba de drenagem. Volte a colocar o filtro.
7. Volte a ligar a máquina de lavar loiça à fonte de alimentação.

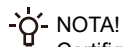
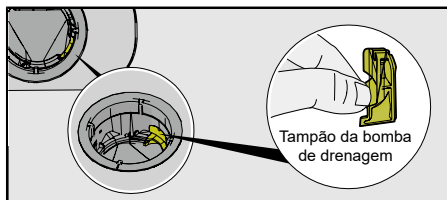

NOTA!
Certifique-se de que o tampão da bomba de drenagem está corretamente instalado.

Desobstrução do filtro da mangueira de entrada

Se o abastecimento de água contiver pequenas partículas, o filtro exterior na mangueira de entrada pode ficar obstruído, causando a mensagem de erro "Falha na entrada de água".

1. Desligue a máquina de lavar loiça no botão \odot e retire a ficha da tomada de parede.
2. Desligue a torneira de água.
3. Desaperte a mangueira de entrada.
4. Retire cuidadosamente o filtro exterior da mangueira de entrada e limpe-o.
5. Volte a colocar o filtro e verifique se o vedante está corretamente posicionado.
6. Aperte firmemente a mangueira de entrada no devido lugar.
7. Volte a ligar a máquina de lavar loiça à fonte de alimentação e abra a torneira de água. Deixe a pressão da água estabilizar e, em seguida, verifique se a ligação é estanque.

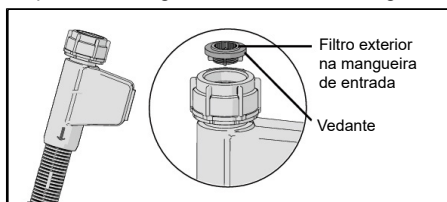

Resolução de problemas

Mensagens de erro		Ação
F11	Falha na saída de água	Consulte <i>A água permanece na máquina de lavar loiça</i> na tabela <i>Problema</i> abaixo. Se o problema persistir, contacte o centro de assistência mais próximo.
F12	Falha na entrada de água	Verifique se a torneira de água está aberta. Verifique se o filtro de saída na mangueira de entrada não está bloqueado. Consulte <i>Desbloquear o filtro da mangueira de entrada</i> no capítulo <i>Cuidados e limpeza</i> . Se o problema persistir, contacte o centro de assistência mais próximo.
F13	Falha no nível de água	Feche a torneira da água e contacte o centro de assistência mais próximo.
F18	Falha no desviador	Contacte o centro de assistência mais próximo.
F40	Fuga da válvula de entrada	Feche a torneira da água e contacte o centro de assistência mais próximo.
F41	Falha do aquecedor	Desligue a torneira de água. Retire a ficha da tomada elétrica e contacte o centro de assistência mais próximo.
F42	Falha NTC	Feche a torneira da água e contacte o centro de assistência mais próximo.
F54	Excesso de água	Feche a torneira da água e contacte o centro de assistência mais próximo. Para evitar fugas de água para fora da máquina de lavar loiça, não desligue a ficha da tomada elétrica até desligar a torneira de água do abastecimento.
F60	Falha de comunicação	Contacte o centro de assistência autorizado mais próximo.

Prima \odot para eliminar a mensagem de erro, exceto para F54. Depois de na máquina surgir o erro F54, só pode ser desligado quando o erro for eliminado.

Problema	Possíveis causas	Ação
O painel de controlo não reage quando premido.	Premiu o painel de controlo demasiado cedo depois de fechar a porta.	Aguarde um momento e tente novamente.
	A porta está aberta.	O painel de controlo só reage à utilização quando a porta está fechada.
	Bloqueio para crianças ou Bloqueio para crianças automático está ativado.	Consulte o capítulo <i>Utilização da máquina de lavar loiça</i> .
	Sujidade no painel de controlo.	Limpe com um pano seco ou ligeiramente humedecido.
Não é possível fechar a porta.	Os cestos não estão posicionados corretamente.	Verifique se os cestos estão posicionados corretamente, na horizontal.
		Verifique se os pratos não estão a bloquear os cestos e a impedir que deslizem devidamente na sua posição.

Problema	Possíveis causas	Ação
	O fecho da porta não engata e bloqueia.	Verifique o fecho da porta. Se não engatar na posição e bloquear, abra a porta. Mantenha premidos P e \triangleright até o ecrã iniciar a contagem decrescente. Aguarde até a contagem decrescente terminar (60 segundos). Feche a porta. Verifique a porta engata e fecha na devida posição.
A máquina de lavar loiça não se inicia.	\triangleright não foi premido.	Prima \triangleright . O visor começa a contagem decrescente.
	A porta não está devidamente fechada.	Verifique.
	Abriu a máquina de lavar loiça para adicionar mais loiça durante o decorrer de um programa.	Feche a porta e prima \triangleright .
	Verifique se a opção Início diferido foi selecionada.	Mantenha premido \triangleright durante cinco segundos para cancelar o Início diferido.
	A ficha não está ligada à tomada elétrica.	Verifique.
	Um fusível/disjuntor disparou.	Verifique.
	O fecho da porta não engata e bloqueia.	Verifique o fecho da porta. Se não engatar na posição e bloquear, abra a porta. Mantenha premidos P e \triangleright até o ecrã iniciar a contagem decrescente. Aguarde até a contagem decrescente terminar (60 segundos). Feche a porta. Verifique a porta engata e fecha na devida posição.
A loiça não está limpa.	Os braços de pulverização não rodam.	Certifique-se de que a loiça não está a bloquear os braços de pulverização.
	Os orifícios ou rolamentos dos braços de pulverização estão obstruídos.	Limpe os braços de pulverização. Consulte o capítulo <i>Cuidados e limpeza</i> .
	Programa de lavagem da loiça inadequado.	Selecione um programa com uma temperatura elevada para dissolver a gordura em loiça muito suja, como o Intensiva 70°.
	Dosagem de detergente incorreta.	Utilize a dosagem adequada com base na dureza da água. A utilização de detergente em excesso ou em quantidade insuficiente pode resultar num desempenho de lavagem insatisfatório.
	Detergente fora de validade. O detergente é um produto perecível.	Evite embalagens grandes.

Problema	Possíveis causas	Ação
	Loiça carregada incorretamente.	Não cubra a porcelana com taças grandes ou outros itens. Não coloque copos muito altos nos cantos dos cestos. Consulte o capítulo <i>Carregar a máquina de lavar loiça</i> .
	Os copos e as chávenas caíram durante o programa.	Certifique-se de que a loiça está colocada de forma estável.
	O filtro está obstruído.	Limpe o filtro.
	O filtro não está instalado corretamente.	Certifique-se de que o filtro está instalado corretamente. Consulte o capítulo <i>Cuidados e limpeza</i> .
	O tampão da bomba de drenagem está em falta.	Certifique-se de que o tampão amarelo da bomba de drenagem, no lado direito do dreno inferior, está colocado. Consulte o capítulo <i>Cuidados e limpeza</i> .
Manchas em aço inoxidável ou prata.	Alguns alimentos, como mostarda, maionese, limão, vinagre, sal e molhos, pode provocar manchas no aço inoxidável se for deixado durante demasiado tempo.	Enxague esses tipos de alimentos se não for ligar a máquina de lavar loiça de imediato. Considere utilizar o programa 1h 65° com a opção Lavagem acelerada.
	O alumínio também pode provocar manchas na loiça.	
Manchas ou películas na loiça.	Definição de dosagem de abrillantador incorreta.	Consulte o capítulo <i>Definições</i> .
	A definição TAB está ativa e está a ser utilizado detergente tudo-em-um com efeito de secagem insuficiente.	Ligue a opção detergente tudo-em-um ou desative a definição TAB e encha os depósitos de sal e de abrillantador. Consulte <i>Abrillantador</i> no capítulo <i>Definições</i> .
	O compartimento do sal está vazio.	Reabasteça com sal. Consulte o capítulo <i>Antes de lavar pela primeira vez</i> .
	Definição incorreta do descalcificador.	Consulte <i>Dureza da água</i> no capítulo <i>Definições</i> .
	O descalcificador tem fugas de sal.	Certifique-se de que a tampa do compartimento do sal está devidamente apertada. Se o problema persistir, contacte o centro de assistência mais próximo.
	As temperaturas elevadas e/ou o excesso de detergente podem provocar corrosão no cristal. Infelizmente, isto não pode ser reparado, mas pode ser evitado.	Lave o cristal a baixa temperatura e utilize uma quantidade moderada de detergente. Contacte o fabricante do detergente.

Problema	Possíveis causas	Ação
A loiça tem uma película pegajosa branca/azulada.	Definição da dosagem de abrillantador demasiado alta.	Reduza a dosagem de abrillantador. Consulte o capítulo <i>Definições</i> . Se tiver água muito macia, pode diluir o abrillantador com água numa proporção de 50:50.
Ficam manchas após a lavagem.	As manchas de batom e de chá podem ser difíceis de remover.	Utilize um detergente com agente de branqueamento.
Resíduos de detergente no compartimento do detergente após a lavagem da loiça.	O compartimento do detergente estava húmido ao adicionar o detergente.	O compartimento do detergente deve estar seco ao adicionar o detergente.
	O compartimento do detergente está obstruído.	Certifique-se de que a loiça não está a impedir a dispensação do compartimento do detergente.
Ruído de chocalhar durante a lavagem da loiça.	A loiça não está colocada corretamente ou os braços de pulverização não estão a rodar.	Certifique-se de que a loiça está colocada de forma segura. Rode os braços de pulverização para garantir que podem rodar livremente.
A água permanece na máquina de lavar loiça	O filtro está obstruído.	Limpe o filtro.
	O filtro não está instalado corretamente.	Certifique-se de que o filtro está instalado corretamente. Consulte o capítulo <i>Cuidados e limpeza</i> .
	Detritos na bomba de drenagem.	Limpe a bomba de drenagem. Consulte o capítulo <i>Cuidados e limpeza</i> .
	O tampão da bomba de drenagem está em falta.	Certifique-se de que o tampão amarelo da bomba de drenagem, no lado direito do dreno inferior, está colocado. Consulte o capítulo <i>Cuidados e limpeza</i> .
	A mangueira de drenagem tem dobras.	Verifique se a mangueira não tem dobras ou vincos acentuados.
	Mangueira de drenagem obstruída.	Desligue a mangueira onde esta se liga ao sifão da pia. Verifique se não existem detritos a obstruir a mangueira e se o conector tem um diâmetro interno de, pelo menos, 14 mm.
Mau odor na máquina de lavar loiça.	Poderá ter-se acumulado sujidade à volta das vedações e nos cantos.	Limpe com uma escova e um produto de limpeza de baixa espuma.
	Foram utilizados programas de baixa temperatura durante um período prolongado.	Execute um programa com uma temperatura elevada pelo menos uma vez por mês. Alternativamente, execute um programa de autolimpeza. Consulte <i>Autolimpeza</i> no capítulo <i>Utilização da máquina de lavar loiça</i> .

Problema	Possíveis causas	Ação
Depósitos de gordura na máquina de lavar loiça.	Foram utilizados programas de baixa temperatura durante um período prolongado.	Selecione um programa com uma temperatura elevada para dissolver a gordura em loiça muito suja, como o Intensiva 70°. Alternativamente, execute um programa de autolimpeza. Consulte <i>Autolimpeza</i> no capítulo <i>Utilização da máquina de lavar loiça</i> .
Os pratos não estão secos o suficiente.	A definição SecagemTotal não foi ativada.	Ative a definição SecagemTotal. Consulte o capítulo <i>Definições</i> .
	A máquina de lavar loiça não está totalmente carregada.	Carregue por completo a máquina de lavar loiça.
	Precisa de colocar abrillantador ou a dosagem está definida num nível insuficiente.	Encha com abrillantador e aumente a definição de dosagem do abrillantador.
	A definição TAB está ativa e está a ser utilizado detergente tudo-em-um com efeito de secagem insuficiente.	Ligue a opção detergente tudo-em-um ou desative a definição TAB e encha os depósitos de sal e de abrillantador. Consulte <i>Abrillantador</i> no capítulo <i>Definições</i> .

Instalação

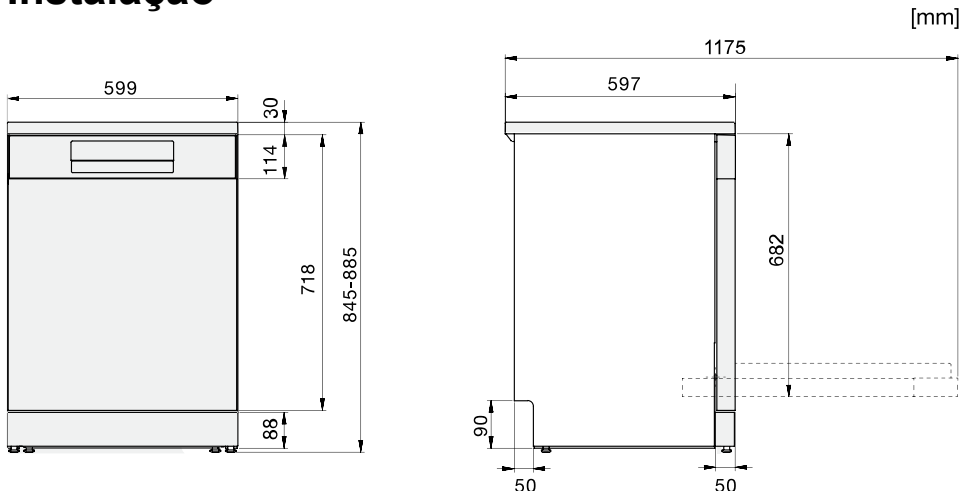

Os valores fornecidos são dimensões nominais. As medições reais podem variar.

Instruções de segurança

- As ligações à eletricidade, água e drenagem deve ser realizadas por um profissional qualificado.
- Siga sempre os regulamentos em vigor para as ligações de água, drenagem e eletricidade.
- Tenha cuidado durante a instalação! Utilize luvas de proteção! Deve haver sempre duas pessoas!
- Coloque uma bandeja para água no chão, por baixo da máquina de lavar para evitar danos devidos a fugas de água.
- Antes de fixar a máquina de lavar loiça no local, teste-a executando o programa 1 h 65° com a opção Lavagem acelerada. Verifique se a máquina de lavar loiça enche com água e drena. Verifique também se nenhuma das ligações tem fuga.

⚠ AVISO!

Desligue o abastecimento de água quando instala a máquina de lavar loiça!

A ficha deve ser desligada ou a tomada elétrica removida durante a execução dos trabalhos!

Proteção de transporte da porta

Não se esqueça de remover os materiais de proteção de transporte da porta ao desembalar a máquina de lavar loiça.

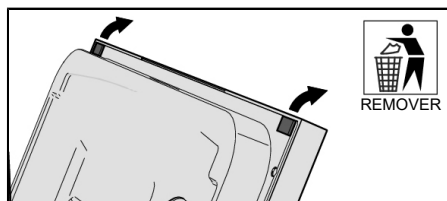

Colocação da máquina de lavar loiça

A máquina de lavar loiça pode ser instalada debaixo de uma bancada ou de forma independente. Certifique-se de que a superfície de instalação é estável.

- Para a instalação encastrada, consulte a ilustração relativa às dimensões necessárias para a instalação sob uma bancada.

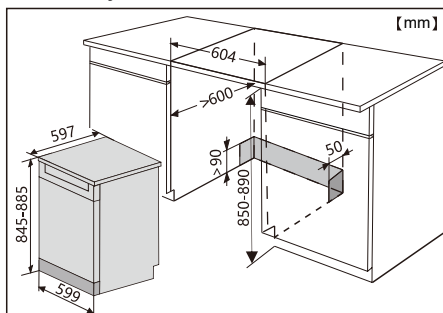

- Quando a máquina de lavar loiça for instalada num nicho sem a respetiva bancada, as dimensões de encastre necessárias são apresentadas na ilustração.

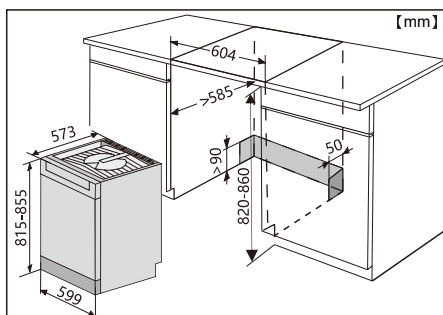

Ajuste a altura e deslize a máquina de lavar loiça para o local

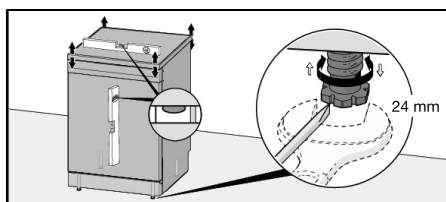

Independente

- Certifique-se de que a superfície de instalação é estável. Utilize os quatro pés ajustáveis para nivelar o aparelho. A máquina de lavar loiça não deve ter uma inclinação superior a 5 mm em qualquer direção.

Encastrado

1. Meça do chão até à extremidade inferior da bancada.
2. Meça do chão até à extremidade superior da máquina de lavar loiça.
3. Rode os pés da máquina de lavar loiça no sentido dos ponteiros do relógio para levantar ou no sentido contrário ao dos ponteiros do relógio para baixar o aparelho.
4. Certifique-se de que permanece uma folga mínima de 3 mm entre a bancada e a parte superior da máquina de lavar loiça.

5. Deslize a máquina de lavar loiça para a posição.
- Ao deslizar a máquina para o lugar, puxe as mangueiras de drenagem e de abastecimento através da abertura.
 - Certifique-se de que as mangueiras não têm dobras ou vincos acentuados e não estão em contacto com nada que as possa danificar.

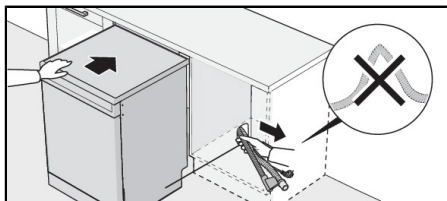

- Verifique se a porta abre livremente, sem obstruções; caso contrário, o mecanismo de fecho da porta pode ser afetado.
6. Faça os ajustes finais nos pés de nivelamento dianteiros (a máquina de lavar loiça não pode inclinar mais de 5 mm).

A máquina de lavar loiça também pode ser instalada num nicho sem a respetiva bancada. Consulte *Remover a bancada da máquina de lavar loiça*.

Ligação de drenagem

Esta máquina de lavar loiça pode ser instalada num nicho elevado para alcançar uma altura de trabalho ergonómica. Isto permite que a mangueira de drenagem seja direcionada para um nível mais baixo do que o fundo da máquina, como, por exemplo, para um ralo no chão. A máquina de lavar loiça está equipada com um dispositivo anti-sifão integrado para evitar que a água seja drenada durante o ciclo de lavagem.

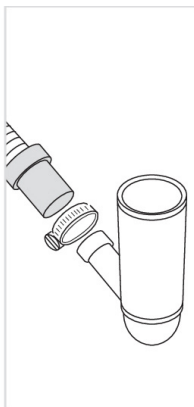
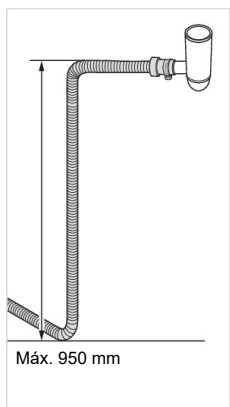
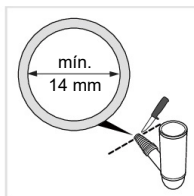
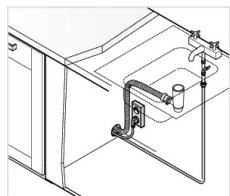

A mangueira de drenagem também pode ser ligada a um bocal de ligação no sifão da pia. O diâmetro interno do bocal de ligação deve ser de, pelo menos, 14 mm.

A mangueira de drenagem pode ser prolongada, no máximo, em 3 metros (o comprimento total não deve exceder 4,5 metros). Quaisquer uniões ou tubos de ligação devem ter um diâmetro interno de, pelo menos, 14 mm. No entanto, recomenda-se a substituição da mangueira de drenagem por uma nova, sem uniões, para um desempenho ideal.

Nenhuma parte da mangueira de drenagem pode ser instalada a uma altura superior a 950 mm acima do fundo da máquina de lavar loiça.

Fixe a mangueira de drenagem com uma braçadeira de mangueira. Certifique-se de que a mangueira de drenagem não tem dobras.

Ligação ao abastecimento de água

Utilize apenas a mangueira de entrada fornecida com a máquina de lavar loiça. Não reutilize mangueiras antigas ou outras mangueiras sobressalentes.

O tubo de abastecimento deve ser equipado com uma torneira de água (torneira de corte). A torneira de água deve ser de fácil acesso, para que a água possa ser desligada quando a máquina de lavar loiça precisar de ser movida.

Após concluir a instalação, abra a torneira de água e deixe a pressão estabilizar por um momento. Verifique todas as ligações para garantir que são estanques.

Ligação ao abastecimento de água fria

Ligue a máquina de lavar loiça ao fornecimento de água fria se o edifício tiver aquecimento a óleo, eletricidade ou gás.

Ligar ao abastecimento de água quente

Ligue a máquina de lavar loiça a um abastecimento de água quente (máx. 60°C) se o edifício for aquecido através de um meio eficiente em termos de energia, como aquecimento de distrito, energia solar ou energia geotérmica. Escolher uma ligação a água quente reduz o consumo energético da máquina de lavar loiça.

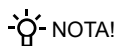

NOTA!

Não exceda a temperatura permitida do fornecimento de água. Determinados materiais utilizados em alguns tipos de acessórios de cozinha não suportam calor elevado. Consulte *Loiça frágil* no capítulo *Carregar a máquina de lavar loiça*.

Ligação elétrica

Para informações sobre a ligação elétrica, consulte a placa do número de série localizada na máquina de lavar loiça. Esta especificação deve corresponder à rede de abastecimento de eletricidade.

A máquina de lavar loiça deve ser ligada a uma tomada com ligação à terra.

A tomada de parede elétrica deve situar-se fora da área de instalação, para que seja facilmente acessível após a instalação. Não utilize um cabo de extensão!

Remover a bancada da máquina de lavar loiça

A máquina de lavar loiça pode ser instalada num nicho sem a respetiva bancada. Se a bancada integrada da máquina de lavar loiça for removida, esta deve ser instalada sob uma bancada independente.

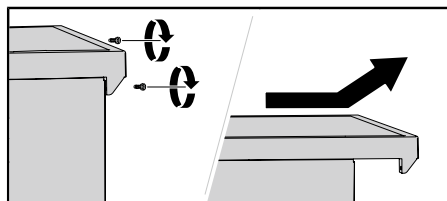

Assistência

Consulte o capítulo *Resolução de problemas* antes de contactar o centro de assistência técnica. Se o problema persistir, contacte o centro de assistência mais próximo para obter assistência profissional. Visite www.hisense.com para mais informações de assistência, disponibilidade de peças de substituição e orientações de autorreparação.

Ao entrar em contacto, forneça os detalhes constantes da placa do número de série. O número de artigo (1) e o número de série (2).

Tenha em atenção que as reparações não profissionais podem representar riscos de segurança e podem anular a garantia.

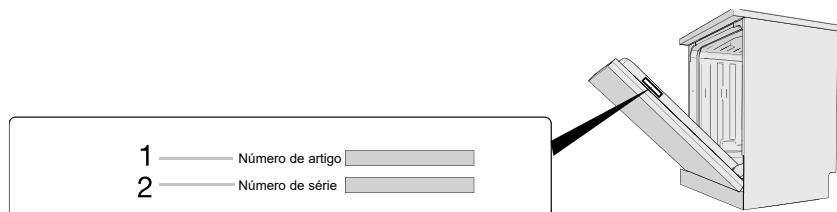

Dados técnicos e rotulagem energética

Dados técnicos

Altura:	845-885 mm
Largura:	599 mm
Profundidade:	597 mm
Peso:	44 kg ¹⁾
Número de conjuntos de loiça:	15 ²⁾
Pressão da água:	0,03-1,0 MPa
Tensão nominal:	220-240 V~ 50 Hz
Potência nominal:	1900 W

¹⁾ O peso pode variar devido a diferentes especificações.

²⁾ De acordo com a norma EN 60436.

Informações para os consumidores

Para mais informações sobre o seu produto, visite global.hisense.com, que inclui acesso à Base de Dados Europeia de Produtos para a Etiquetagem Energética (EPREL). Em alternativa, visite diretamente <https://eprel.ec.europa.eu>. Siga as instruções e utilize o nome do modelo para procurar o seu aparelho.

Localize a placa do número de série no seu produto. Anote o nome do modelo (3).

Informações para institutos de ensaio

Informações para testes de comparabilidade realizados de acordo com a norma EN 60436.

Capacidade: 15 serviços de loiça

Posição do cesto superior: posição inferior

Programa: Eco

Definição de auxílio de enxaguar: 05

Quantidades de detergente em pó: 4 g pré-lavagem + 19 g lavagem principal

1. Cestos superiores:

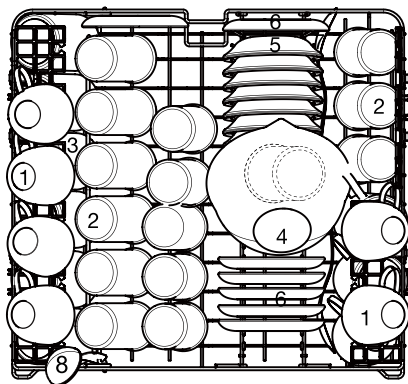

Número	Item
1	Chávena
2	Vidros
3	Caneca
4	Taça de vidro
5	Taça de sobremesa
6	Molheira
7	Colher de servir
8	Concha

2. Cestos inferiores:

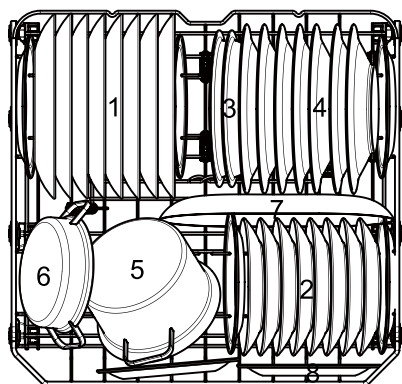

Número	Item
1	Prato raso
2	Prato de sobremesa
3	Taça de melamina
4	Prato de sopa
5	Panela pequena
6	Panela para forno
7	Travessa oval
8	Prato de sobremesa em melamina

3. Bandeja superior para talher:

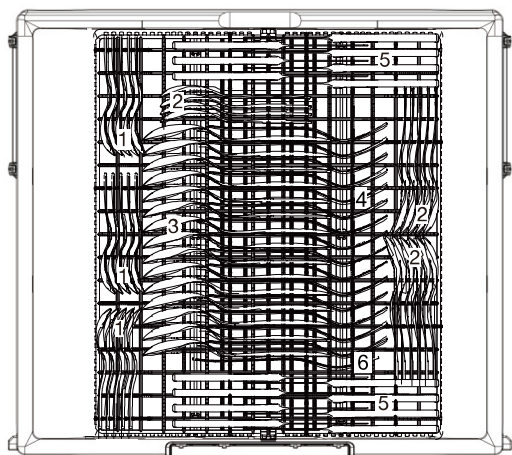

Número	Item
1	Colheres de chá
2	Colheres de sobremesa
3	Colheres de sopa
4	Garfos
5	Facas
6	Garfo de servir

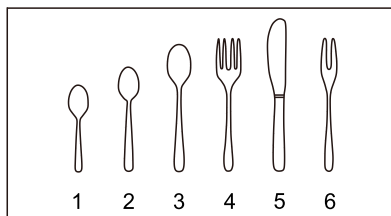

Hisense