

Hisense

INSTRUCTION
MANUAL

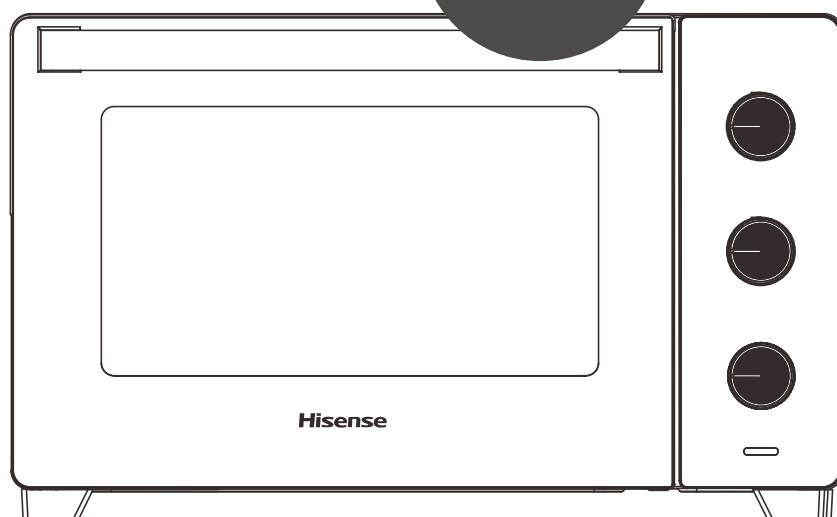

MINI OVEN

HOM30M // HOM45M

Mini Oven	Mini trouba	Mini-Backofen	Miniovn	Φουρνάκι	Мини-печь	Мини фурна
Miniahi	Mini orkaité	Mini plīts	Mini horno	Miniuuni	Mini-four	Mini pečnica
Mini sūtõ	Mini Forno	მინი ღუმელი	шағын-пеш	Мини перна	Mini-oven	Miniovn
Piekarnik mini	Mini Forno	Mini Cuptor	Mini rúra	Mini pečica	Mini rerna	Мини-пич

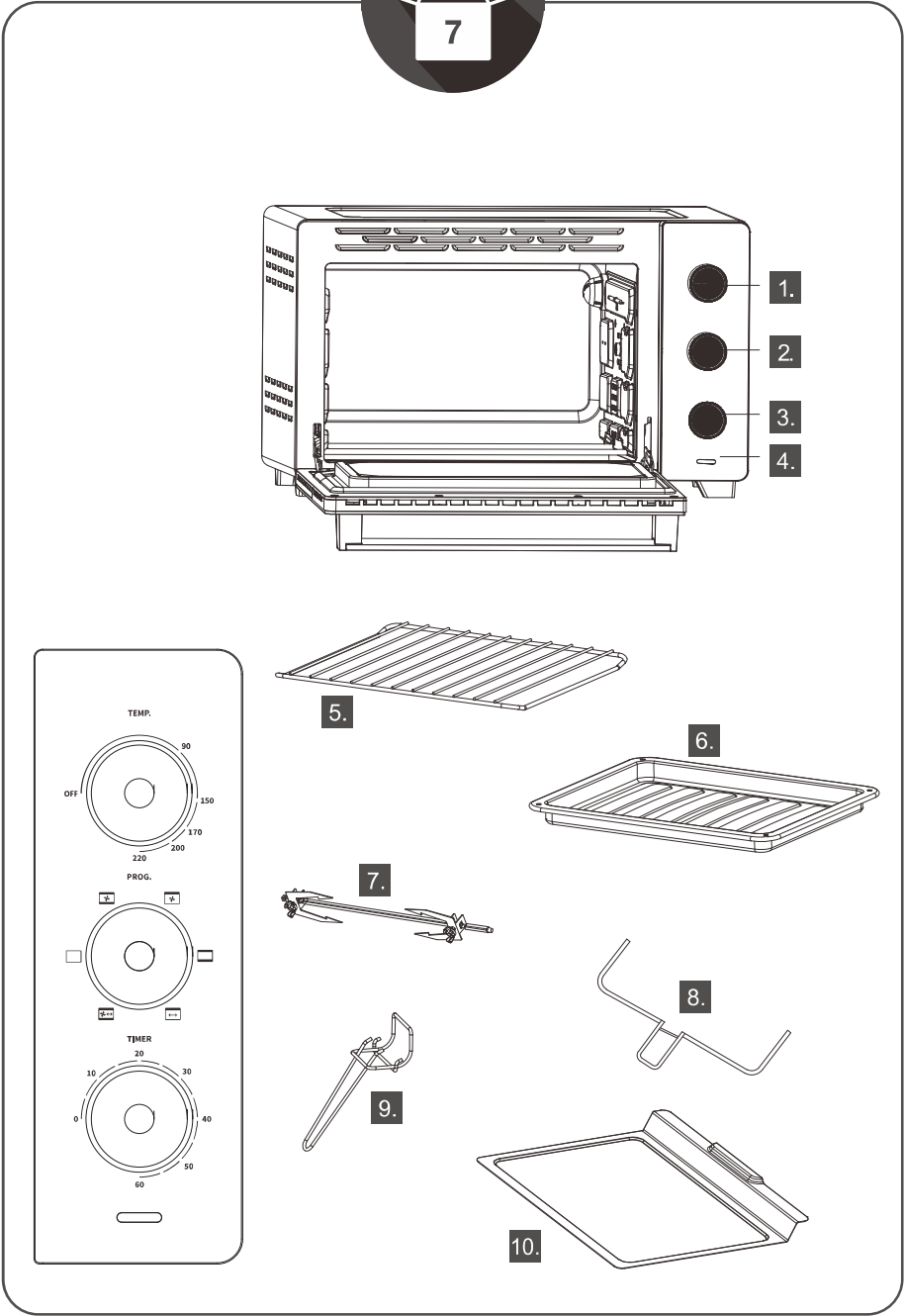
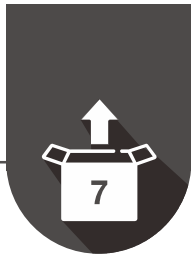



EN -3-	CZ -11-	DE -20-	DK -28-	EL -38-	RU -46-	BG -55-
ET -64-	LT -72-	LV -80-	ES -89-	FI -98-	FR -106-	HR -115-
HU -123-	IT -132-	KA -141-	KZ -155-	MK -164-	NL -173-	NO -181-
PL -188-	PT -197-	RO -206-	SK -215-	SLO -223-	SR -231-	UK -239-

- | | | | |
|----|--|-----|---------------------|
| 1. | Control de temperatura del horno | 6. | Bandeja de horneado |
| 2. | Control de la función de calentamiento del horno | 7. | Pincho asador |
| 3. | Temporizador | 8. | Mango del pincho |
| 4. | Luz de encendido | 9. | Asa de la bandeja |
| 5. | Estante rejilla | 10. | Bandeja para migas |

Instrucciones de seguridad importantes

Lea cuidadosamente las instrucciones de uso antes de utilizar el aparato.

Medidas de seguridad importantes

1. Lea primero todas las instrucciones.
2. No utilice este horno simultáneamente con otros aparatos eléctricos de alta potencia, ya que esto podría causar una sobrecarga.
3. Procure no tocar las superficies calientes mientras el aparato está en funcionamiento o inmediatamente después de apagarlo.
4. Use siempre guantes de cocina protectores y aislantes cuando introduzca o extraiga algo del horno caliente.
5. Es necesario mantener una estrecha supervisión cuando el aparato sea utilizado por niños o cuando haya niños cerca del aparato en funcionamiento.
6. No utilizar este horno sin la supervisión de un adulto.
7. Para evitar descargas eléctricas, no sumerja el cable, el enchufe o cualquier otra parte del horno en agua u otros líquidos. Asegúrese de que el enchufe esté seco antes de conectarlo.
8. Para protegerse contra descargas eléctricas, no toque, enchufe ni desenchufe el aparato con las manos húmedas.
9. Para proteger el cable de alimentación, no cuelgue nada de él, no lo corte, no lo modifique, no tire de él ni lo gire, y sujete bien el enchufe cuando conecte o desconecte el aparato.
10. No permita que el cable quede colgando del borde de la mesa o

encimera, ni que entre en contacto con superficies calientes. No utilice este aparato con el cable de alimentación torcido o enredado.

11. Desenchufe el aparato de la toma de corriente después de usarlo.

12. Este aparato es únicamente para uso doméstico. No lo utilice al aire libre ni para uso comercial; no aceptaremos ninguna demanda de reparación si el usuario no utiliza este aparato de acuerdo con las indicaciones del manual.

13. Mientras el horno está en funcionamiento debe dejar al menos 10 cm de espacio libre alrededor de todos sus lados para permitir una ventilación adecuada. La base sobre la que se coloca el aparato debe ser plana y estar seca. Desenchufe el aparato cuando no lo esté usando y antes de limpiarlo. Deje que se enfríe antes de instalar o quitar las piezas, o antes de limpiar.

14. No coloque este aparato encima o cerca de una estufa de gas o eléctrica que esté caliente, ni sobre un horno microondas o un horno caliente.

15. No cubra ninguna parte del horno con papel de aluminio.

16. No inserte alimentos demasiado grandes ni utensilios de metal en el horno, ya que pueden provocar un riesgo de incendio o de descarga eléctrica.

17. No introduzca ninguno de los siguientes materiales en el horno: cartón, plástico, papel o similares.

18. Antes de mover o limpiar el aparato, asegúrese de que esté desenchufado y se haya enfriado.

19. El uso de accesorios no recomendados por el fabricante puede provocar situaciones peligrosas o lesiones.

20. No coloque nada sobre el horno, especialmente sobre la puerta de vidrio cuando esté abierta.

21. Para evitar incendios, envuelva en papel de aluminio aquellos alimentos que puedan liberar grasa o jugos durante la cocción, y colóquelos sobre la bandeja de horneado.

22. Asegúrese de que el papel de aluminio no entre en contacto con ningún elemento calefactor, ya que esto podría provocar un incendio.

23. No mueva el aparato mientras se encuentra en funcionamiento ni cuando esté caliente o tenga algo en su interior.
24. Si la comida que está dentro del horno se incendia o comienza a echar humo, desenchufe el horno y no abra la puerta de vidrio. Abra la puerta solo cuando no salga más humo de la comida.
25. No utilice este aparato si está averiado o si se ha caído. Envíelo a un centro de servicio técnico para su inspección o reparación. No utilice piezas que no provengan del fabricante original.
26. El aparato dispone de una puerta de vidrio templado de seguridad. Este vidrio es más fuerte y resistente que el vidrio normal. El vidrio templado puede romperse, pero los trozos no tendrán bordes afilados. Evite rayar la superficie de la puerta o mellar sus bordes. Si la puerta tiene un arañazo o una muesca, póngase en contacto con nuestra línea de atención al consumidor antes de usar el horno.
27. Para los aparatos con accesorio de tipo Y: si el cable de alimentación está dañado, debe ser reemplazado por el fabricante, su agente de servicio u otra persona igualmente cualificada, para evitar peligros.
28. La superficie posterior del aparato debe colocarse contra una pared.
29. El peso de los alimentos que se colocan sobre la bandeja o la rejilla no debe exceder los 2,5 kg. No coloque toda la comida en un solo lado de la bandeja o la rejilla; distribuya los alimentos uniformemente en toda la superficie de la bandeja o rejilla.
30. **ADVERTENCIA:** Este aparato tiene una función de calentamiento. Tanto las superficies funcionales como las no funcionales pueden alcanzar altas temperaturas. Dado que las temperaturas son percibidas de manera diferente por cada persona, este dispositivo debe usarse con **PRECAUCIÓN**. Sujete el aparato únicamente por sus superficies de agarre y utilice medidas de protección térmica, como guantes o agarraderas aislantes. Debe esperar un tiempo suficiente para que las áreas que no están destinadas a ser tocadas o sujetadas se enfrien.
31. Tenga extremo cuidado cuando mueva un artefacto o recipiente que contenga aceite u otros líquidos calientes.
32. Este aparato no ha sido diseñado para ser controlado mediante un

- temporizador externo o un sistema de mando a distancia independiente.
33. Este aparato puede ser utilizado por niños mayores de 8 años y por personas con capacidades físicas, sensoriales o mentales reducidas, o con falta de experiencia y conocimiento, siempre que se encuentren bajo supervisión o hayan sido instruidos con respecto al uso seguro del aparato y comprendan los riesgos involucrados.
34. Los niños no deben jugar con este aparato.
35. Los niños no deben realizar tareas de limpieza y mantenimiento sin supervisión.
36. Mantenga el aparato y el cable fuera del alcance de los niños menores de 8 años.

Advertencias

- Enchufe el cable en una toma de corriente correctamente instalada. Inserte completamente el enchufe en la toma de corriente; si el enchufe no está completamente insertado, podría calentarse de forma anormal. Utilice un enchufe que esté protegido con un fusible de 16 A.
- Nunca conecte más de un enchufe en la misma toma de corriente. No sumerja el cable de alimentación ni el enchufe en agua.
- Mantenga el cable de alimentación seco y no manipule el aparato con las manos húmedas. Siempre desenchufe el cable de alimentación después de usar el aparato. Si algo funciona mal en el aparato y está enchufado a una toma de corriente, podría producirse un incendio.
- Siempre sostenga el enchufe cuando desconecte el cable de alimentación, no tire del cable. De lo contrario, los conductores que se encuentran dentro del cable podrían romperse.
- No coloque nada encima del horno mientras está en uso. El calor puede causar deformación, grietas, etc.
- No coloque objetos pesados en la puerta del horno. El aparato podría volcarse.
- ¡Advertencia! Tenga cuidado de no quemarse mientras el aparato está en funcionamiento. Las partes metálicas y la puerta de vidrio están muy

calientes cuando el aparato está en uso. No las toque cuando abra y cierre la puerta.

- Utilice siempre el asa para insertar o retirar el recipiente. El contacto directo le causará quemaduras graves.
- Cuando la puerta de vidrio esté caliente, evite que entre en contacto con agua. El vidrio podría romperse.
- Si cree que puede salpicar grasa de los alimentos que se están cocinando, le recomendamos colocar dos hojas de aluminio sobre el recipiente. Esto reducirá las salpicaduras y permitirá que la grasa gotee entre las hojas de aluminio.
- No coloque nada encima o cerca de los elementos calefactores (superior e inferior), ya que los alimentos se quemarán. Siempre coloque la bandeja de horneado en el cuarto estante para evitar que caigan líquidos o migas sobre el elemento calefactor.
- Nunca utilice sustancias inflamables cerca de un aparato eléctrico que está en funcionamiento. Mantenga todas las sustancias comprimidas y otros gases inflamables lejos de los aparatos en funcionamiento. Si no lo hace, puede causar un incendio o una explosión.

Precaución

LAS SUPERFICIES DEL APARATO ESTÁN CALIENTES DESPUÉS DE SU USO. SIEMPRE use guantes protectores o agarraderas aislantes cuando deba tocar el horno, las fuentes y los alimentos calientes, o cuando vaya a insertar o retirar la rejilla o los recipientes.

ANTES DE USAR POR PRIMERA VEZ

1. Desembale la unidad.
2. Retire todas las rejillas y recipientes. Lave las rejillas y los recipientes con agua caliente jabonosa o en el lavavajillas.
3. Seque completamente todos los accesorios y vuelva a colocarlos en el horno. Conecte el horno a una toma de corriente y ya estará listo para usar.
4. Cuando termine de montar el horno, le recomendamos que lo haga funcionar a la temperatura MÁXIMA durante unos 15 minutos para eliminar cualquier aceite que pueda quedar del envío.
5. La primera vez que encienda el horno, podría producir algo de humo. No se preocupe, es algo normal; el humo debería desaparecer después de 20 minutos.



MODO DE EMPLEO







- **Rejilla:** Para tostar, hornear y cocinar en fuentes y recipientes estándar.
- **Bandeja:** Para asar y tostar carnes, aves de corral, pescados y otros alimentos.
- **Asa de la bandeja:** Le permite manipular la bandeja y la rejilla.
- **Pincho asador:** Para rostizar una variedad de carnes y aves de corral.
- **Mango del pincho:** Le permite manipular el pincho asador
- **Mando del termostato:** Seleccione la temperatura deseada, de la más baja (90 °C) hasta 220 °C.
- **Mando del temporizador:** Gire para establecer el tiempo de cocción. Cuando finalice el tiempo establecido, escuchará el sonido de una campana.
- **Indicador:** Se iluminará cada vez que encienda el horno.
- **Mandos de función:** Gire para configurar la función de cocción que desee.

USO DEL ROSTIZADO

1. Deslice un pincho sobre la varilla hasta llegar cerca del extremo de la varilla y asegure el pincho con el tornillo mariposa.
2. Pinche el alimento desde el otro lado de la varilla.
3. Coloque el segundo pincho en el otro lado de la varilla y fjela con el tornillo mariposa. Compruebe que el alimento se mantenga firmemente en el centro de la varilla.
4. Coloque la varilla con los alimentos en el horno. Inserte un lado de la varilla en el orificio de soporte del horno. Luego, coloque el otro lado de la varilla sobre el soporte.

MODOS DE COCCIÓN DEL HORNO

FUNCIÓN	IDEAL PARA...	¿CÓMO SE USA?	¡PRECAUCIÓN!
	Para hornear uniformemente chuletas de cerdo, patas de pollo, aitas de pollo, rodajas de patata, aves de corral, chuletas, pescado	1) Coloque los alimentos que desee cocinar sobre la rejilla o la bandeja. Inserte la rejilla o la bandeja en la guía central del horno. 2) Gire en mando de función del horno a  o  . 3) Ajuste el mando del termostato a la temperatura de	Todos los tiempos de cocción corresponden a carnes a una temperatura de refrigerador. Las carnes congeladas pueden tardar mucho más. Por lo tanto, es muy recomendable el uso de un termómetro para la carne.

		<p>cocción que desee.</p> <p>4) Ajuste el mando del temporizador en el tiempo de cocción que desee.</p> <p>5) Si desea revisar o remover los alimentos, use el mango para sacar y volver a colocar el recipiente.</p> <p>6) Cuando finalice el horneado, escuchará el sonido de una campana y el mando del temporizador volverá automáticamente a la posición de apagado. Abra la puerta por completo y retire los alimentos con el asa.</p>	<p>Tanto los alimentos cocinados como la rejilla de metal y la puerta pueden estar muy calientes; manipúelos con cuidado. No deje el horno desatendido.</p>
	<p>Esta función es ideal para cocinar pan, pizza y aves de corral.</p>	<p>1) Coloque los alimentos que desee cocinar sobre la rejilla o la bandeja. Inserte la rejilla o la bandeja en la guía central del horno.</p> <p>2) Gire en mando de función del horno hasta .</p> <p>3) Ajuste el mando del termostato a la temperatura que desee o que se indique en la receta.</p> <p>4) Ajuste el mando del temporizador en el tiempo de cocción que desee.</p> <p>5) Si desea revisar o remover los alimentos, use el mango para sacar y volver a colocar el recipiente.</p> <p>6) Cuando finalice el horneado, escuchará el sonido de una campana y el mando del temporizador volverá automáticamente a la posición de apagado. Abra la puerta por completo y retire la comida inmediatamente; de lo contrario, el calor del horno continuará cocinando la comida y la secará.</p>	<p>Tanto los alimentos cocinados como la rejilla de metal y la puerta pueden estar muy calientes; manipúelos con cuidado.</p>
 	<p>Esta función es ideal para cocinar aves de corral y pollos enteros.</p>	<p>1) Coloque el pollo entero en la varilla de rostizado y fijelo con los dos pinchos de horno de ambos lados. Luego, inserte la varilla en el orificio correspondiente y cierre la puerta.</p> <p>2) Gire en mando de función del horno hasta  o  temperatura que desee o que se indique en la receta.</p> <p>4) Ajuste el mando del temporizador en el tiempo de cocción que desee.</p> <p>5) Si desea revisar o remover los alimentos, use el mango para sacar y volver a colocar el recipiente.</p> <p>6) Cuando finalice el horneado, escuchará el sonido de una campana y el mando del temporizador volverá automáticamente a la posición de apagado. Abra la puerta por completo y retire los alimentos con el asa.</p>	<p>Coloque la bandeja en la ranura del estante inferior para recoger el aceite que gotee de los alimentos durante la cocción. También recomendamos verter un poco de agua en la bandeja antes de cocinar con la función de rostizado, ya que esto mejorará los resultados de la cocción.</p> <p>Todos los tiempos de cocción corresponden a carnes a una temperatura de refrigerador. Las carnes congeladas pueden tardar mucho más. Por lo tanto, es muy recomendable el uso de un</p>

			<p>termómetro para la carne.</p> <p>Tanto los alimentos cocinados como la rejilla de metal y la puerta pueden estar muy calientes; manipúelos con cuidado. No deje el horno desatendido.</p>
--	--	--	--

INSTRUCCIONES DE USO

1. Coloque el horno sobre una superficie estable. Enchúfelo a la fuente de alimentación.
2. Coloque los alimentos que desee cocinar en una fuente, ajuste la temperatura, el temporizador y la potencia, luego precaliente el horno. Cuando el horno alcance la temperatura establecida, coloque la fuente en el horno con el mango.
3. Por lo general, no es necesario precalentar el horno, pero para cocinar mejor algunos alimentos más delicados (como pasteles y carnes especiales) es mejor hacerlo.
4. Distribuya un poco de aceite en la fuente antes de colocar los alimentos, para que no se adhieran.
5. Distribuya los alimentos uniformemente en la fuente y ponga solo una fuente en el horno.
6. Puede monitorear el progreso de la cocción mirando a través de la puerta de vidrio. Los alimentos grandes deben girarse una o dos veces durante la cocción. Abra la puerta cuando necesite girar o remover los alimentos, pero vuelva a cerrarla inmediatamente después.
7. Cuando termine de cocinar, coloque los mandos en posición «0» y desenchufe el aparato de la fuente de alimentación. Tenga cuidado al retirar los alimentos del horno.

INSTRUCCIONES DE LIMPIEZA

PRECAUCIÓN: Para protegerse contra descargas eléctricas, **NO SUMERJA EL HORNO EN AGUA NI EN NINGÚN OTRO LÍQUIDO.** Para obtener el mejor rendimiento y alargar la vida útil del aparato, limpie el horno con regularidad. La limpieza regular también reduce los riesgos de incendio.

1. Retire el enchufe de la toma de corriente. Deje que el aparato se enfríe.
2. Retire las bandejas extraíbles y la rejilla del horno. Límpielas con un paño húmedo y jabón. Use únicamente agua y un jabón suave.
3. Para limpiar el interior del horno, limpie las paredes, la base y la puerta de vidrio con un paño húmedo y jabón. Luego, pase un paño seco y limpio.
4. Limpie el exterior del horno con un paño húmedo. **PRECAUCIÓN: NO USE LIMPIADORES ABRASIVOS NI ESTROPAJOS METÁLICOS.** Use únicamente agua y un jabón suave. Los limpiadores abrasivos, los cepillos y los limpiadores químicos dañarán el recubrimiento del aparato. Se pueden desprender partes del recubrimiento y tocar las piezas eléctricas, lo que podría resultar en un riesgo de descarga eléctrica.
5. Deje que el aparato se enfríe y se seque completamente antes de guardarlo. Si guarda el horno durante largos períodos de tiempo, asegúrese de que esté limpio y libre de restos de alimentos. Guarde el horno en un lugar seco, como una mesa, una encimera o un armario. Aparte de la limpieza recomendada, no es necesario ningún otro mantenimiento por parte del usuario.
6. Cualquier otro mantenimiento debe ser realizado por un servicio técnico autorizado.

CÓMO GUARDAR

Desenchufe la unidad, deje que se enfríe y límpiela antes de guardarla. Guarde el horno eléctrico dentro de su caja, en un lugar limpio y seco. Nunca guarde el aparato caliente o enchufado. Nunca enrolle el cable de forma tirante alrededor del aparato. No provoque tensiones sobre la sección del cable que entra en la unidad, ya que esto podría hacer que se rompa.

INSTRUCCIONES DE MANTENIMIENTO

Este aparato requiere poco mantenimiento. No contiene piezas que puedan ser reparadas por el usuario. No intente hacer reparaciones por su cuenta. Si el producto requiere mantenimiento, póngase en contacto con un técnico de reparaciones cualificado.

CÓMO ELIMINAR CORRECTAMENTE ESTE PRODUCTO



Esta marca indica que el producto no debe desecharse junto con otros residuos domésticos dentro la UE. Para evitar posibles daños al medio ambiente o a la salud humana, derivados de la eliminación incontrolada de residuos, recicle el aparato de manera responsable para fomentar la reutilización sostenible de los recursos materiales. Para devolver el aparato usado, utilice los sistemas de devolución y recogida, o póngase en contacto con la tienda en la que compró el producto. Ellos pueden recoger el producto para reciclarlo de una forma que sea segura para el medio ambiente.



Este producto cumple con los requisitos de las directivas aplicables de la CE.

DATOS TÉCNICOS

Modelo	HOM30M
Tensión de alimentación	220-240 V
Frecuencia	50-60 Hz
Volumen del horno	30 L
Potencia	1600 W

Modelo	HOM45M
Tensión de alimentación	220-240 V
Frecuencia	50-60 Hz
Volumen del horno	45 L
Potencia	2000 W