

Las figuras e ilustraciones en este manual sólo se proporcionan como referencia y pueden diferir de la apariencia del producto real.

Parte de la función del software cambia con la actualización del sistema.

## Encuentre el manual electrónico

Este televisor incluye un manual del usuario y un manual electrónico integrado (**Ajustes > Soporte > Manual electrónico**).

### Funciones de soporte del manual electrónico



#### Buscar

Encuentre la ayuda que busca.



#### Probar ahora

Vaya directamente a la página de funciones y pruebe.



#### Código QR

Escanee el código para abrir el manual electrónico en su dispositivo móvil.

## Contenido

Instalación .....	1
Apariencia y Conexión.....	4
Mando a distancia .....	6
Especificaciones.....	8
Otra información.....	10

## Lista de Accesorios

Con la TV se incluyen los siguientes accesorios:

Manual del usuario × 1	Cable de alimentación × 1	Mando a distancia × 1	Tornillo × 8
Columna de base × 2	Placa base × 1	Tarjeta de garantía × 1	

### NOTA

- Los accesorios pueden ser diferentes de los del listado anterior debido a los diferentes modelos, países/regiones. Por favor remítase a la bolsa de accesorios real.

## Aviso importante

Los párrafos que comienzan con el símbolo  indican instrucciones, consejos o condiciones importantes para las siguientes configuraciones.

 **Por su propia seguridad y el rendimiento óptimo de su TV, asegúrese de leer las instrucciones de seguridad antes de realizar cualquier instalación.**

La compatibilidad con productos, software y servicios de terceros no está garantizada. No podemos ser responsables de ningún daño o pérdida que surjan durante el funcionamiento, uso o conexión a dispositivos o aplicaciones incompatibles.

La grabación y la reproducción del contenido en este o cualquier otro dispositivo pueden requerir el permiso del propietario de los derechos de autor u otros derechos similares sobre ese contenido. Es su responsabilidad asegurarse de que su uso de este o cualquier otro dispositivo cumpla con la legislación de derechos de autor aplicable en su país. Por favor consulte esa legislación para obtener más información sobre las leyes y regulaciones relevantes involucradas o póngase en contacto con el propietario de los derechos del contenido que desea grabar o reproducir.

### Lea estas instrucciones

**Siga todas las instrucciones**  
**Respete todas las advertencias**  
**Conservar estas instrucciones**



Reservados todos los derechos.

Por medio de la presente, Hisense Visual Technology Co., Ltd. declara que el tipo de equipo de radio cumple con la Directiva 2014/53/EU y con las Normativas de equipos de radio de 2017 del Reino Unido. Introduzca el nombre del modelo en la siguiente dirección de Internet para leer el texto completo de la declaración de conformidad: <https://www.hisense.com/global/certificate-download.html>

Consulta la placa de identificación para conocer el nombre del modelo de la TV y busca el modelo del mando a distancia Bluetooth en el propio mando o en la tapa de las baterías.

Representante autorizado de la UE

Nombre: Gorenje gospodinjiski aparati, d.o.o.

Dirección: Partizanska cesta 12, 3320 Velenje, Slovenija

Correo electrónico: [info@gorenje.com](mailto:info@gorenje.com)

## Instrucciones de Seguridad

Para garantizar el uso seguro y correcto de este producto, siempre cumpla con las siguientes precauciones para evitar situaciones peligrosas y daños a su unidad:



El símbolo de relámpago con una flecha, dentro de un triángulo equilátero, es para advertir al usuario de la presencia de voltaje peligroso no aislado dentro del recinto del producto que pueda ser de magnitud suficiente como para constituir un riesgo de descarga eléctrica.



El signo de exclamación dentro de un triángulo equilátero es para advertir al usuario de la presencia de instrucciones importantes de operación y mantenimiento (servicio) en la literatura que acompaña al aparato.

### Uso previsto y condiciones ambientales para esta TV

Esta TV está destinado para proporcionar señales de video y audio, sobre una mesa o montado en la pared, en una casa o una oficina. No se debe utilizar en cuartos con un alto nivel de humedad o concentración de polvo. La garantía sólo es válida si se utiliza según lo previsto por el fabricante.



### ADVERTENCIA

**La alta humedad y la concentración de polvo pueden provocar fugas de corriente en el dispositivo. Para reducir el riesgo de incendios o descargas eléctricas:**

- **No exponga esta unidad a la lluvia, humedad, goteos o salpicaduras de agua, ni coloque objetos que contengan líquidos como jarrones, tazas, etc. sobre o por encima de la unidad.**
- **No toque la TV con las manos mojadas.**
- **No lo exponga directamente al aire acondicionado y mantenga las velas u otras llamas abiertas alejadas de la TV en todo momento.**

Si la TV se mueve de un entorno frío a uno caliente, déjelo apagado durante al menos una hora para evitar la condensación. Si se utiliza al aire libre, asegúrese de que esté protegido contra la humedad.

Si nota algo raro, retire el enchufe de alimentación de inmediato.

En caso de incendios, utilice preferiblemente un extintor con gas CO<sub>2</sub> o polvo. Si dichos extintores no son accesibles, intente aislar la fuente de alimentación antes de utilizar un extintor de agua.

### ADVERTENCIA

#### Riesgo de estabilidad

Un aparato de televisor puede caerse y causar graves lesiones o muerte del personal. Muchas lesiones,

especialmente a los niños, pueden evitarse tomando precauciones sencillas como:

- SIEMPRE use gabinetes o soportes o métodos de montaje recomendados por el fabricante del televisor.
- SIEMPRE use muebles que puedan sostener el televisor de manera segura.
- SIEMPRE asegúrese de que el televisor no sobresalga del borde de los muebles de soporte.
- SIEMPRE eduque a los niños sobre los peligros de subirse a los muebles para alcanzar el televisor o sus controles.
- SIEMPRE enrute los cables conectados a su televisor para que no puedan tropezarse, tirar o agarrar.
- NUNCA coloque un televisor en un lugar inestable.
- NUNCA coloque un televisor sobre muebles altos (por ejemplo, armarios o librerías) sin anclar tanto el mueble como el televisor a un soporte adecuado.
- NUNCA coloque el televisor sobre telas u otros materiales que puedan estar ubicados entre el televisor y los muebles de soporte.
- NUNCA coloque artículos que puedan motivar a los niños a trepar, como juguetes y mandos a distancia, encima del televisor o muebles sobre los que esté colocado el televisor.

Si su aparato de televisor existente se está reteniendo y recolocando, se deben aplicar las mismas consideraciones que arriba.

#### ■ Cambio de Lugar/Transporte

Antes de mover esta TV, desconecte todos los cables y muévelo sólo en la posición vertical. Tome el dispositivo en los bordes superior e inferior del marco.

- No presione ni aplique presión sobre el panel frontal de la TV. Puede necesitar dos o más personas para mover TVs más grandes.

Si tiene que tender la TV por poco tiempo, coloque la unidad con toda su superficie delantera plana sobre un material suave.

La pantalla LED está hecha de vidrio y puede romperse si no se maneja adecuadamente. Siempre use guantes de caucho para mover la unidad. Si la pantalla LED está dañada, se puede filtrar el cristal líquido. En caso de contacto con la piel, enjuáguela inmediatamente con agua.

#### ■ Fuente de alimentación

Los voltajes incorrectos pueden dañar la TV. Sólo conecte esta unidad a una fuente de alimentación con el voltaje y la frecuencia correctos como se indica en la placa de características, utilizando el cable de alimentación provisto.

El enchufe de alimentación debe ser fácilmente accesible para que el dispositivo pueda desconectarse en cualquier momento. La unidad tiene corriente eléctrica, incluso si está en el modo de espera, siempre y cuando la unidad esté conectada a una toma de corriente.

Se recomienda utilizar un circuito dedicado para esta unidad.

- No sobrecargue las tomas de corriente conectando demasiados aparatos a la misma toma de corriente. Las tomas de pared sobrecargadas, cables de extensión, etc. son peligrosos y pueden resultar en descargas eléctricas e incendios.

- Apague el televisor después de su uso y desenchúfelo si no va a utilizarlo durante un periodo prolongado.

Después del apagado, no lo reencienda dentro de 5 segundos. La acción frecuente de encendido y apagado en un corto periodo de tiempo puede causar anomalías a la TV.

#### ■ Enchufe de alimentación y cable de alimentación

- No toque el enchufe de alimentación con las manos mojadas.
- No coloque objetos pesados sobre el cable de alimentación. Conduzca el cable de manera que no se doble o se tienda sobre bordes afilados, ni se pise o se exponga a productos químicos. Un cable de alimentación con aislamiento dañado puede causar descargas eléctricas e incendios.
- Tire el enchufe, NO del cable al desconectarlo. El cable puede dañarse y causar un cortocircuito si se tira.
- No coloque el cable de alimentación cerca de un objeto de alta temperatura.
- No mueva la TV con el cable de alimentación enchufado a una toma.
- No utilice un cable de alimentación dañado o suelto, o una toma de corriente dañada.
- No utilice ningún cable de alimentación que no sea el suministrado con esta unidad.
- El enchufe PRINCIPAL del cable de alimentación se utiliza como dispositivo de desconexión, el dispositivo de desconexión y la toma de corriente deben ser fácilmente accesibles.

#### ■ Instalación y ubicación

Compruebe que la ubicación es adecuada para soportar la carga de la TV. Colóquelo en una base nivelada, robusta y horizontal. Asegúrese de que la unidad no cuelgue por encima del borde de la base cuando está colocada sobre o dentro de los muebles. Si está colocada en un carrito, tenga precaución al moverla para evitar que la unidad se vuelque.

- Elija una ubicación adecuada para el televisor en un área limpia, alejada de fuentes de calor (luz solar, radiadores, chimeneas), plantas (polen, polvo o agua) y el suelo (para evitar golpes y polvo).
- Coloque la unidad en una posición horizontal vertical normal. Nunca debe operarse verticalmente, tumbarse plana o colgar por encima del techo.

Al montar la TV en una pared, siga las instrucciones provistas con el soporte de pared, asegúrese de no instalar la TV colgando los cables de alimentación y de señalización en la parte trasera de la TV.

#### ■ Ventilación de aire y altas temperaturas

Instale su TV sólo cuando exista una ventilación adecuada, y asegúrese de que haya al menos 10 cm de espacio libre en los lados y 20 cm por encima de la unidad para la circulación del aire. El calor excesivo y la obstrucción de ventilación podrían provocar incendios o falla temprana de algunos componentes eléctricos.

- No cubra las aberturas en la parte superior, laterales o inferiores del dispositivo con tela, papel ni con ningún otro material.
- Tenga cuidado de no tocar las aberturas de ventilación ya que pueden calentarse.

- No inserte objetos extraños en la TV a través de las aberturas de ventilación.

Evite que artículos pequeños entren en el interior del dispositivo a través de las ranuras de ventilación. Dichos objetos pueden causar cortocircuitos, que pueden resultar en incendios.

Si algo entra en la unidad, desenchufe el enchufe de alimentación del dispositivo de inmediato y póngase en contacto con el soporte de servicio.

#### ■ Soporte

- No utilice ningún soporte que no sea el suministrado con esta unidad.
- No modifique ni utilice el soporte si se deforma por daños físicos.
- Durante la erección, asegúrese de que todos los tornillos estén firmemente apretados.
- Asegúrese de que la TV no sufra ningún impacto durante la sujeción del soporte.
- Asegúrese de que los niños no se suban al soporte.
- Sujete o retire el soporte con al menos dos personas.

#### ■ Pantalla LED

A pesar del cuidado meticuloso al fabricar esta pantalla, no hay 100% garantía de que no se produzca ningún defecto de subpíxeles por razones técnicas. Estos no pueden considerarse como un defecto del dispositivo en términos de la garantía. No afectarán el rendimiento ni la fiabilidad de la TV.

Para evitar "grabar imágenes" o mostrar imágenes fijas durante un largo periodo de tiempo, existe la posibilidad de que pueda permanecer una copia de la imagen. Si la relación de aspecto es configurada a 4:3 durante un largo periodo de tiempo, puede grabar la imagen en las áreas negras. La grabación de imágenes no está cubierta por la garantía.

- No aplique fuerza o impacto fuerte sobre el panel de visualización.

Evite tocar la pantalla LED o tocarla durante un largo periodo de tiempo. Si lo hace, puede producir algún efecto de distorsión temporal en la pantalla.

#### ■ Ondas de radio

- No utilice la TV en ninguna institución médica o ubicación con equipo médico. Las ondas de radio pueden interferir con el equipo médico y causar un mal funcionamiento.
- No utilice la TV cerca de ningún equipo de control automático como puertas automáticas o alarmas de incendio. Las ondas de radio pueden interferir con el equipo de control automático y causar un mal funcionamiento.

Si tiene un marcapasos, mantenga una distancia de al menos 22 cm de la TV. Las ondas de radio pueden interferir con el funcionamiento de un marcapasos.

#### ■ LAN inalámbrica incorporada

- No conecte a redes inalámbricas para las que no tenga derechos de uso. Los datos transmitidos y recibidos por ondas de radio pueden ser interceptados y monitoreados.

La red LAN integrada utiliza la bandas de frecuencia 2,4 GHz y 5 GHz. Para evitar fallos en su operación o una respuesta lenta debido a la interferencia por ondas

de radio, mantenga la TV alejado de dispositivos tales como unidades LAN inalámbricas, microondas, teléfonos móviles, y otros dispositivos que utilicen señales de 2,4 GHz y 5 GHz.

#### ■ Advertencia sobre la emisión de gases

Los nuevos muebles, alfombras, pintura, materiales de construcción y productos electrónicos pueden liberar productos químicos en el aire a través de la evaporación. Después de erigir su TV y encenderlo por primera vez, puede notar un olor ligero durante un par de horas. Esto se debe a que algunos componentes de la TV se están calentando por primera vez. Los materiales que utilizamos cumplen completamente con los requisitos y regulaciones ambientales. Su TV funciona bien y los humos de la emisión de gases disminuirán finalmente.

#### ■ Supervisión

- No deje que los niños jueguen sin supervisión cerca de la TV. Podría volcarse, empujarse o tirarse de la superficie del soporte y lesionar a alguien.
- No permita que un TV encendido funcione sin supervisión.

#### ■ Volumen

La música y ruidos altos pueden provocar daños irreversibles a sus oídos. Evite un volumen extremo, especialmente durante un largo período de tiempo y cuando utiliza los auriculares.

Si escucha un ruido de tamborileo en sus oídos, baje el volumen o deje de utilizar los auriculares temporalmente.

#### ■ Tormentas eléctricas

Desconecte el enchufe de alimentación y todos los cables de antena conectados de la TV durante una tormenta eléctrica. El sobrevoltaje causado por rayos puede dañar la TV a través del sistema de antena, así como de la toma de pared.

#### ■ Largo período de ausencia

Mientras el enchufe de alimentación esté conectado a una toma de corriente que recibe corriente eléctrica, la TV consumirá energía incluso en el modo de espera. El enchufe de alimentación y todos los cables de antena conectados deben estar desconectados durante un largo período de ausencia.

#### ■ Limpieza y cuidado

##### PRECAUCIÓN:

**Desenchufe el cable de alimentación antes de limpiar la TV.**

Limpie la pantalla con un paño suave y seco después de apagar y desenchufar el televisor. Evite el uso de limpiadores de vidrio o productos de limpieza domésticos. No utilice ningún producto químico.

- No someta las superficies a repelentes de insectos, disolventes, diluyentes u otras sustancias volátiles. Esto puede degradar la calidad superficial.
- No rocíe agua u otros líquidos directamente sobre la TV. El líquido dentro de la TV podría provocar una falla del producto.

- La superficie del panel de visualización está tratada y puede dañarse fácilmente. Tenga cuidado de no rascarla con uñas u otros objetos duros.
- También limpie el enchufe de alimentación con un paño seco a intervalos regulares.

#### ■ Servicio/Reparación

Nunca retire la cubierta/parte trasera de la TV; no hay ninguna pieza que el usuario pueda reparar. Toda la reparación debe ser realizada por personal de servicio calificado.

#### ■ Embalaje

Mantenga los materiales antihumedad y bolsas de plástico fuera del alcance de los niños.

Las bolsas de plástico pueden causar asfixia y el material antihumedad es peligroso si se traga. Si lo traga accidentalmente, fuerce al paciente a vomitar y vaya al hospital más cercano.

#### ■ Modificación

No intente modificar este producto de ninguna manera. La modificación no autorizada podría anular la garantía de esta unidad, causar descargas eléctricas e incendios.

#### ■ Pilas del mando a distancia

- Mantenga el mando a distancia alejado de líquidos y revise regularmente el estado de las pilas para evitar la corrosión de los contactos.
- No desmonte el producto ni intente quitar la batería por su cuenta.
- No la arroje al fuego.
- No aplaste ni perforo la batería.
- Evite que se caiga.
- Utilice el dispositivo de carga correcto.
- Asegúrese de desechar la batería de la forma correcta.
- No exponga la batería a calor excesivo como la luz del sol, fuego o similares.

#### ■ Conexión a tierra de la antena exterior

Si se utiliza una antena exterior, asegúrese de que el sistema de antena esté protegido contra sobrevoltajes y cargas estáticas acumuladas.

#### ■ Eliminación

Consulte la sección de reciclaje de este manual.



Voltaje CA: este símbolo indica que el voltaje nominal marcado con el símbolo es el voltaje CA.



Producto de clase II: este símbolo indica que no se requiere una conexión segura de puesta a tierra de protección (masa).

# Instalación

## ⚠ PRECAUCIÓN

- Asegúrese de desconectar el cable de alimentación CA antes de instalar un soporte o los soportes de montaje en pared.
- La pantalla de su TV es frágil. Asegúrese de que la pantalla de la TV no se raye ni se dañe por objetos duros o por la presión.
- Después de completar la instalación, asegúrese de que la TV permanezca fijo sobre una mesa o quede fijado firmemente a un soporte de pared antes de retirar toda la película protectora si la hay.

## ► Instalar el soporte

Siga las ilustraciones e instrucciones textuales a continuación para completar los pasos de instalación:

1. Saque 2 columnas de base, 8 tornillos (M5 × 16), la placa base y las protecciones laterales. Coloque las protecciones laterales como se muestra en la ilustración inferior.

### 📌 NOTA

- Dentro de las columnas de base hay 2 tornillos (M4 × 15 para modelos de 55"/65", M5 × 15 para modelos de 75"/85").

Columna de base

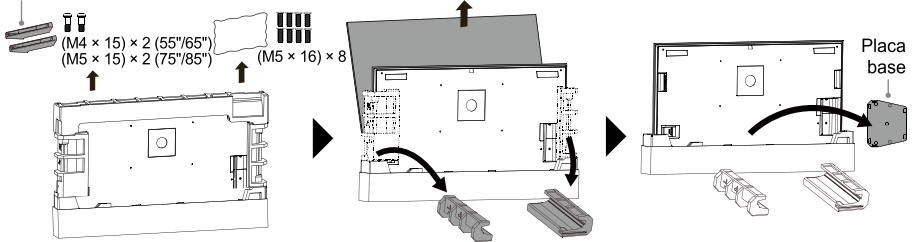

2. Fije las columnas de base a la placa base utilizando 4 tornillos (M5 × 16) para formar el soporte de base ensamblado. Retire las 2 cubiertas de las columnas de base y extraiga los 2 tornillos (M4 × 15 para modelos de 55"/65", M5 × 15 para modelos de 75"/85") de las columnas de base.

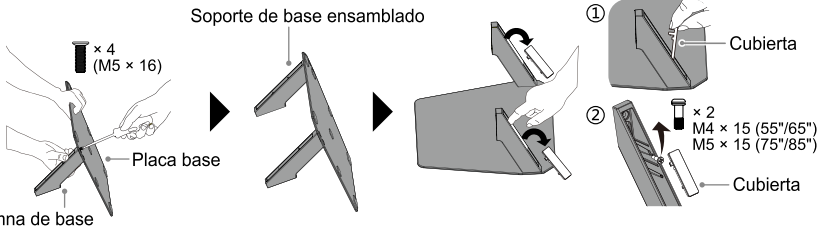

Columna de base

3. Dos personas deben sujetarse a cada lado del TV. Sujete el TV con una mano en el lateral y la otra debajo de la parte inferior. Levante el TV y colóquelo con cuidado en posición vertical sobre las protecciones laterales. No presione la pantalla al manipular el TV.

### 📌 NOTA

- Una persona debe sujetar el TV para evitar que se vuelque durante la instalación.

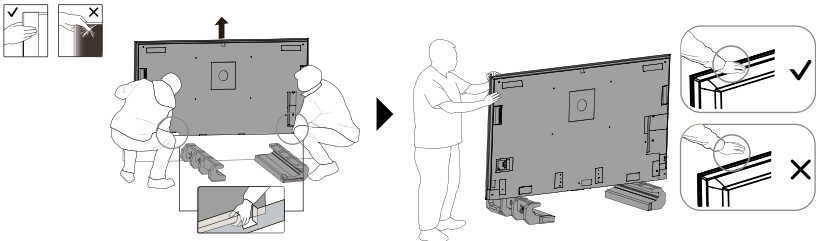

4. Fije los 2 tornillos (M4 × 15 para modelos de 55"/65", M5 × 15 para modelos de 75"/85") en los orificios de tornillo de la parte posterior del TV, como se muestra en la ilustración. Puede ajustar la altura del soporte de base a H1 o H2.

**NOTA**

- Si utiliza una barra de sonido con el TV, se recomienda el método de instalación H1 con soporte de base alto. Para otras configuraciones, se sugiere el método H2 con soporte de base bajo.

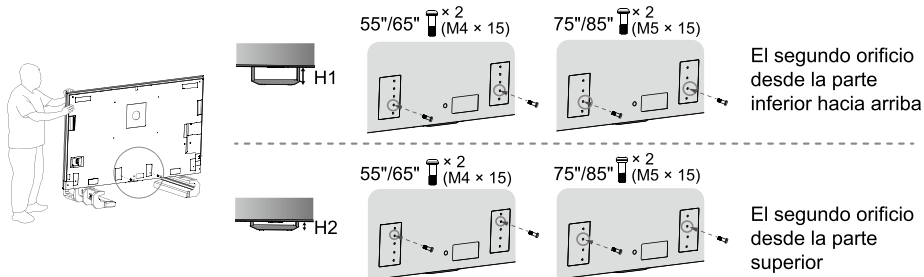

5. Alinee los orificios del soporte de base ensamblado con los dos tornillos del TV (M4 × 15 para modelos de 55"/65", M5 × 15 para modelos de 75"/85"), enganche el soporte al TV y tire hacia abajo para fijarlo.

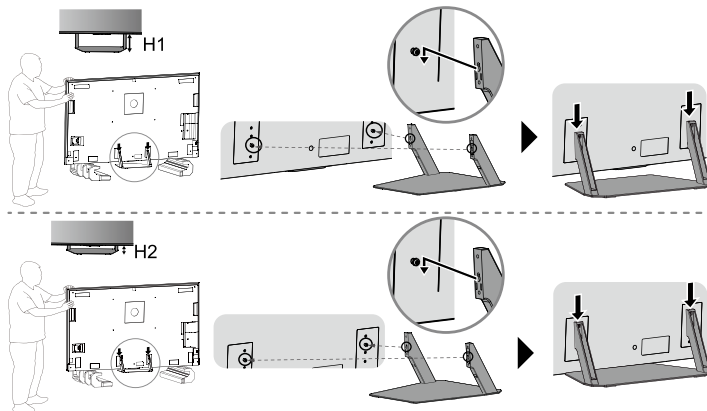

6. Fije el soporte de base ensamblado al TV con 4 tornillos (M5 × 16).

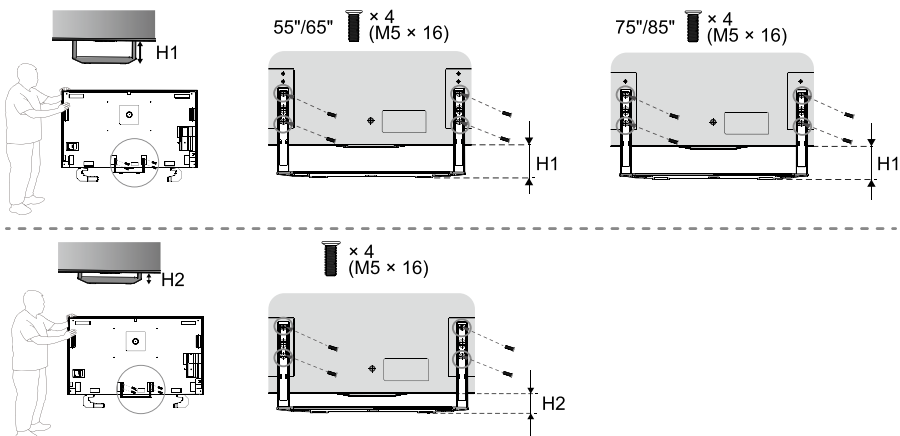

7. Puede ordenar los cables dentro de las columnas de base y volver a colocar las dos cubiertas. A continuación, mueva el TV al lugar deseado.

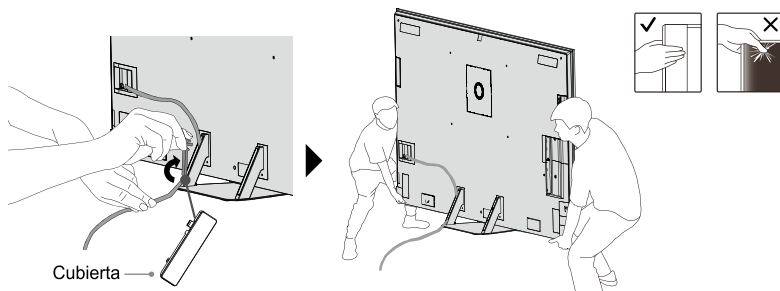

### ► Instalar el soporte de montaje en pared

Antes de montar el TV, retire su soporte si lo ha fijado, y asegúrese de que el soporte de montaje en pared pueda soportar el peso de su TV.

#### ⚠ PRECAUCIÓN

Cuando monta la TV en una pared, siga las instrucciones provistas con el soporte de montaje en pared. Si no está montado correctamente, la TV puede caerse y causar daños a la propiedad o lesiones personales.

- Coloque espaciadores entre la TV y el soporte.
- Las dimensiones estándar se muestran abajo.

Patrón del orificio de montaje en pared (mm)	400 × 400 (55"/75") 400 × 300 (65") 600 × 400 (85")
Tamaño del tornillo de montaje en pared	M6 (55"/65"/75") M8 (85")
Número de tornillos de montaje en pared	4

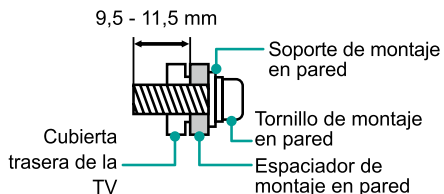

- No recomendamos colgar la TV en una pared inclinada, y cuando monte el televisor en una pared, asegúrese de que su TV permanezca paralelo a la pared y no se incline hacia adelante.

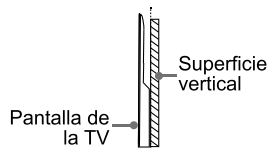

#### 📌 NOTAS

- El diámetro y la longitud de los tornillos difieren dependiendo del modelo de soporte de montaje en pared.
- El soporte de montaje en pared es opcional. Su TV puede no tener soportes de montaje en pared. Por favor, consulte los accesorios reales.

# Apariencia y Conexión

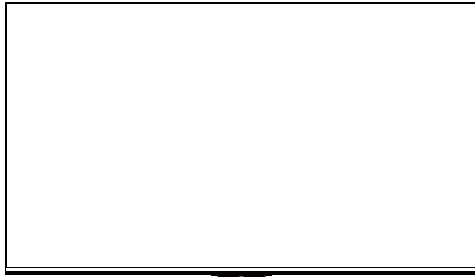

- Indicador de alimentación
- Botón de encendido (En espera / Fuente)
- MIC
- Indicador de voz
- Botón de control del micrófono incorporado

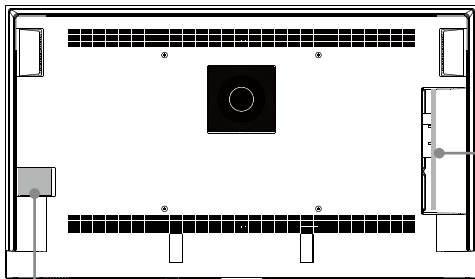

ENTRADA CA

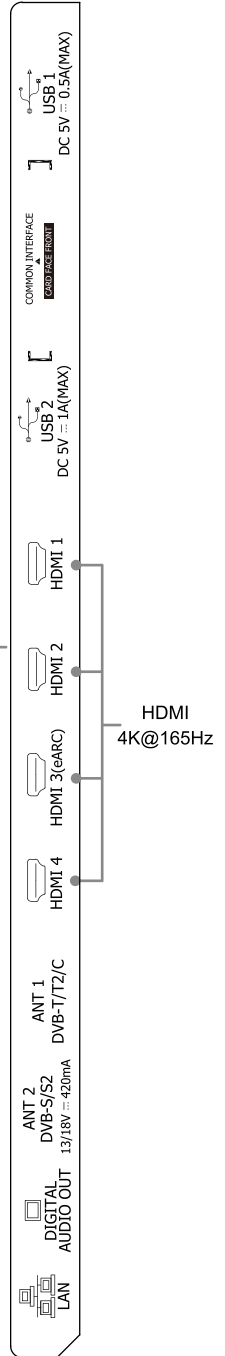

## NOTAS

- La toma ANT2 es compatible con el suministro de alimentación para antena satelital (13/18 V, 420 mA máx.)
- Compruebe la posición y el tipo de conectores antes de realizar las conexiones. Las conexiones sueltas pueden ocasionar problemas de imagen o color. Asegúrese de que todas las conexiones estén bien ajustadas y aseguradas.
- No todos los dispositivos de A/V pueden conectarse al TV. Consulte el manual del usuario de su dispositivo de A/V para verificar la compatibilidad y el procedimiento de las conexiones.
- Antes de conectar un equipo externo, desconecte el enchufe del tomacorriente. Esto podría ocasionar descargas eléctricas.
- Se requieren unos segundos para encender la TV y cargar programas. No apague la TV rápidamente, ya que puede causar un funcionamiento anormal.
- La imagen es sólo para referencia.















<b>Artículo</b>	<b>Descripción</b>
<b>Indicador de alimentación</b>	La luz es blanca en el modo en espera.
<b>Botón de encendido (En espera / Fuente)</b>	Presione este botón para encender el televisor. Púlselo de nuevo para abrir el menú de control y mover el enfoque entre diferentes entradas. Mantenga presionado el botón para hacer una selección.
<b>Botón de control del micrófono incorporado</b>	Para usar la Activación de manos libres, active primero el botón de control del micrófono incorporado.
<b>ANT (DVB-T/T2/C)</b>	Conecte una antena VHF/UHF exterior o un cable.
<b>ANT (DVB-S/S2)</b>	Conecte una antena satelital exterior.
<b>HDMI</b>	Conecte un cable HDMI de un equipo externo.
<b>HDMI (eARC)</b>	Conecte un cable HDMI de un sistema de audio digital externo. Tenga en cuenta que solo funciona si el televisor está conectado a un receptor de audio que admita la función eARC.
<b>USB</b>	<p>Conecte un dispositivo USB para ver fotos, escuchar música o ver películas.</p> <p><b>Notas:</b></p> <ul style="list-style-type: none"> <li>• Al conectar un disco duro o un hub USB, siempre conecte el adaptador de corriente del dispositivo conectado a la fuente de alimentación. Los dispositivos USB 1.1 o USB 2.0 que requieran más de 500 mA o 5 V pueden no ser compatibles. La corriente máxima admitida para dispositivos USB 3.0 es 1 A (solo para ciertos modelos). Superar la corriente máxima admitida puede causar daños o pérdida de datos.</li> <li>• Algunas cámaras digitales pueden no ser compatibles con el televisor.</li> </ul>
<b>DIGITAL AUDIO OUT</b>	Conecte un cable óptico de un sistema de audio digital externo.
<b>LAN</b>	Conecte un cable Ethernet para acceder a Internet.
<b>COMMON INTERFACE</b>	<p>Inserte el módulo CI+ para ver servicios cifrados como TV de pago o algunos canales HD.</p> <p><b>Notas:</b></p> <ul style="list-style-type: none"> <li>• No inserte ni retire repetidamente el Módulo de Acceso Común, ya que esto puede dañar la interfaz y causar un mal funcionamiento.</li> <li>• Debe obtener un módulo y una tarjeta CI+ desde el proveedor de servicios de los canales que desea ver.</li> <li>• CI+ no es compatible en algunos países y regiones.</li> </ul>

## NOTAS

- Antes de usar la Activación de manos libres, conecte su TV a la red. La activación manos libres y algunas de sus funciones están disponibles en un país/región/idioma limitado.
- La ubicación y los nombres de los terminales en el televisor pueden variar según el modelo, y no todos los terminales están disponibles en todos los modelos.

## Mando a distancia

### ► Botones de mando a distancia

<b>BOTÓN</b>	<b>DESCRIPCIÓN</b>
	Encendido / En espera
HomeOS	Abrir la experiencia HomeOS
Cuatro botones de colores	Botones de función especial
	Pulse para entrar al Menú
	Activar el asistente de IA. Esta función puede no estar disponible en algunos casos
▶	Teclas de reproducción
 (^ / v / < / >)	D-pad (arriba/abajo/izquierda/derecha); mientras ve el televisor, presione el botón Izquierda o Derecha para ver la información del programa actual
OK	Botón de confirmación
	En el Menú o la Aplicación, presione para volver a la pantalla anterior; para algunos modelos, mantenga presionado para usar como EXIT
EXIT	Salir del menú o de la aplicación
	Botón personalizado, ofrece acceso rápido a la función definida por el usuario
	Mostrar la pantalla de inicio
	Selecciona las fuentes de entrada
VOL	Volumen (subir/bajar)
CH	Canal (arriba/bajo)
	Activar el micrófono
	Silenciar y restaurar el sonido; para modelos con botón  , mantenga presionado para usar como SUBTITLE
SUBTITLE	Activa o desactiva el modo de subtítulos
Botones numéricos	Seleccione un canal o ingrese números
GUIDE	Mostrar la Guía Electrónica de Programas; para modelos con botón  , mantenga presionado para usar como CH.LIST
CH.LIST	Muestra la lista de canales en la pantalla
INFO	Mostrar la información del programa actual; para modelos con botón  , mantenga presionado para usar como TEXT
TEXT	Activar/desactivar la función de teletexto; para modelos con botón  , mantenga presionado para usar como INFO
Botones de la aplicación	Botones de acceso rápido a la APLICACIÓN

### NOTAS

- El mando a distancia incluido variará dependiendo del modelo, país/región. Verifique la información de acuerdo con el mando a distancia actual en la bolsa de accesorios.
- Los botones descritos aquí son solo para referencia. El mando a distancia real puede variar según el modelo, el país/región.

## ► Cargar el mando a distancia (para el mando a distancia alimentado por energía solar)

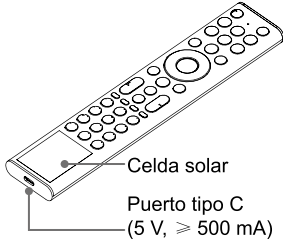

Puede cargar el mando a distancia exponiendo la celda solar a la luz del sol o usando un cable USB tipo C (no incluido).

El puerto Type-C se utiliza para la carga rápida. Al cargar usando el puerto tipo C, el indicador rojo parpadeará. Cuando esté completamente cargado, el indicador dejará de parpadear y luego se apagará.

### ► NOTAS

- La imagen del producto es sólo para referencia, el producto real puede variar en apariencia.
- El usuario no puede reemplazar la batería. No intente quitar ni cambiar la batería interna por su cuenta, ya que podría causar daños a la batería/dispositivo, lesiones personales, incendio o explosión.
- Cuando no utilice el mando a distancia, colóquelo boca arriba para que la celda solar quede expuesta a la luz. Esto prolongará el tiempo de funcionamiento del mando a distancia.
- Dejar una batería en un ambiente circundante de temperatura extremadamente alta que puede provocar una explosión o la fuga de líquido o gas inflamable.
- Los productos químicos de la batería pueden provocar sarpullido. Si los productos químicos tocan su piel, lávese inmediatamente.
- Desechar una batería en el fuego o en un horno caliente, o triturar o cortar mecánicamente una batería, que puede provocar una explosión.
- No permita que el mando a distancia sufra caídas.
- Una batería sujeta a una presión de aire extremadamente baja que puede provocar una explosión o la fuga de líquido o gas inflamable.

## ► Emparejamiento del mando a distancia (solo para el mando a distancia Bluetooth)

Empareje el mando a distancia con la TV después de haberlo encendido. Mantenga el mando a distancia a 3 metros de la TV. Pulse cualquier botón (excepto el botón de encendido y el botón del micrófono) para emparejarlo.

### ► NOTAS

- En casos especiales, mantenga pulsado el botón [≡] para realizar el emparejamiento.
- Si se produce un error desconocido con el mando a distancia, podría haber sido causado por interferencias. Trate de eliminar lo que está causando la interferencia y vuelva a emparejarla.
- Si se produce un error desconocido en el mando a distancia, recárguelo mediante el puerto Type-C para restablecer el funcionamiento normal.
- El mando a distancia no se puede emparejar con la TV mientras la TV está en modo de espera.

## ► Rango de operación del mando a distancia

1. El mando a distancia funciona a una distancia de hasta 8 metros en frente de la TV.
2. El ángulo del mando a distancia: tomando el sensor remoto como un vértice, a 6 metros de distancia, su ángulo horizontal controlado está dentro de  $\pm 30^\circ$ , mientras que el ángulo vertical está dentro de  $\pm 15^\circ$ .
3. La distancia de operación podría variar dependiendo del brillo de la habitación.

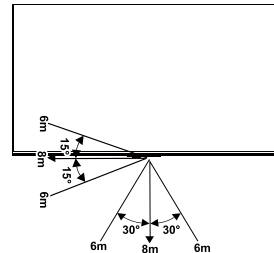

## Desecho de esta unidad

El producto no debe ser dañado, desmantelado ni arrojado en residuos municipales. Debe ser embalado y entregado a un reciclador autorizado.

## Especificaciones

Las funciones, la apariencia y las especificaciones se encuentran sujetas a cambios sin previo aviso.

Artículo		55"	65"
Dimensiones (An × Al × P)	Sin base	48,3 × 28,1 × 2,0 pulgadas (1226 × 714 × 52 mm)	56,9 × 33,0 × 2,0 pulgadas (1446 × 837 × 52 mm)
	Con base	48,3 × 30,5 × 10,4 pulgadas (1226 × 774 × 263 mm) o 48,3 × 29,3 × 10,4 pulgadas (1226 × 744 × 263 mm)	56,9 × 35,3 × 11,4 pulgadas (1446 × 897 × 290 mm) o 56,9 × 34,1 × 11,4 pulgadas (1446 × 867 × 290 mm)
Peso	Sin base	31,1 lbs (14,1 kg)	43,2 lbs (19,6 kg)
	Con base	38,1 lbs (17,3 kg)	51,6 lbs (23,4 kg)
Tamaño de pantalla activa (diagonal)		139 cm	164 cm
Potencia de audio		10 W × 2 + 20 W + 5 W × 2	10 W × 2 + 20 W + 5 W × 2
Densidad de potencia del modo operativo		0,022 W/cm <sup>2</sup>	0,021 W/cm <sup>2</sup>
Artículo		75"	85"
Dimensiones (An × Al × P)	Sin base	65,7 × 37,9 × 2,0 pulgadas (1668 × 963 × 52 mm)	74,4 × 42,8 × 2,0 pulgadas (1890 × 1088 × 52 mm)
	Con base	65,7 × 40,5 × 12,2 pulgadas (1668 × 1029 × 310 mm) o 65,7 × 39,3 × 12,2 pulgadas (1668 × 997 × 310 mm)	74,4 × 45,4 × 14,2 pulgadas (1890 × 1152 × 360 mm) o 74,4 × 44,1 × 14,2 pulgadas (1890 × 1120 × 360 mm)
Peso	Sin base	61,5 lbs (27,9 kg)	76,2 lbs (34,6 kg)
	Con base	70,8 lbs (32,1 kg)	89,2 lbs (40,5 kg)
Tamaño de pantalla activa (diagonal)		189 cm	215 cm
Potencia de audio		10 W × 2 + 20 W + 5 W × 2	10 W × 2 + 20 W + 5 W × 2
Densidad de potencia del modo operativo		0,019 W/cm <sup>2</sup>	0,021 W/cm <sup>2</sup>
Consumo de energía en espera en red		≤ 2,0 W	
Consumo de energía en modo de espera		0,5 W	
Consumo de alimentación		Remítase a la etiqueta de calificación.	
Suministro de alimentación		Remítase a la etiqueta de calificación.	
Resolución de pantalla		3840 × 2160	
Sistemas de recepción	Analógico	PAL-D/K, B/G, I, SECAM-D/K, B/G	
	Digital	DVB-T/T2, DVB-C, DVB-S/S2	

<b>Especificaciones del módulo LAN inalámbrico</b>	<b>Rango de frecuencia</b>	2,4 - 2,4835 GHz 5,15 - 5,85 GHz
	<b>Alimentación de salida (máx.)</b>	2,4 - 2,4835 GHz 17 dBm 5,15 - 5,25 GHz 14 dBm 5,25 - 5,35 GHz (Banda DFS) 14 dBm 5,49 - 5,71 GHz (Banda DFS/TPC) 14 dBm 5,725 - 5,85 GHz (para países fuera de la EU) 14 dBm
	<b>Normas</b>	IEEE 802.11a/b/g/n/ac (55"/65"/85") IEEE 802.11a/b/g/n/ac/ax (75")
<b>Especificaciones del módulo Bluetooth</b>	<b>Rango de frecuencia</b>	2,4 - 2,4835 GHz
	<b>Alimentación de salida (máx.)</b>	2,4 - 2,4835 GHz, Clase 1, 6 dBm
<b>Condiciones ambientales</b>		Temperatura: 41°F - 95°F (5°C - 35°C) Humedad: 20% - 80% RH Presión atmosférica: 86 kPa - 106 kPa
<b>Entrada HDMI</b>		RGB / 60 Hz (640 × 480, 800 × 600, 1024 × 768) YUV / 60 Hz (480i, 480p, 720p, 1080i, 1080p) YUV / 50 Hz (576i, 576p, 720p, 1080i, 1080p) 24 Hz 25 Hz 30 Hz 50 Hz 60 Hz (3840 × 2160) 120 Hz 144 Hz 165 Hz (3840 × 2160) 120 Hz 144 Hz 165 Hz 240 Hz 288 Hz 330 Hz (2560 × 1440) 120 Hz 144 Hz 165 Hz 240 Hz 288 Hz 330 Hz (1920 × 1080)

## Otra información

### Reciclaje/Licencias

#### WEEE (Residuos de Equipos Eléctricos y Electrónicos)

##### Directiva Europea 2012/19/EU



Este símbolo en el producto o en su embalaje indica que este producto no debe ser eliminado con sus residuos domésticos. Por el contrario, es su responsabilidad eliminar sus residuos de equipos entregándolos a un lugar de recogida designado para el reciclaje de residuos de equipos eléctricos y electrónicos. La recogida y el reciclaje por separado de sus residuos de equipos en el momento de la eliminación ayudarán a conservar los recursos naturales y garantizarán que se reciclen de manera que protejan la salud humana y el medio ambiente. Para obtener más información sobre dónde puede dejar sus residuos de equipos para el reciclaje, póngase en contacto con la oficina local de su ciudad, su servicio de eliminación de residuos domésticos o la tienda donde compró el producto.

### Pilas



De acuerdo con la Directiva sobre baterías, la batería de este producto no debe desecharse con la basura doméstica. La batería integrada de este producto no la puede reemplazar el usuario. Comuníquese con el proveedor de servicios para obtener más información. Lleve la batería usada a un centro de reciclaje de baterías para que sea reciclada y desechada correctamente.

### RoHS (Restricción de Sustancia Peligrosa)

#### Directiva Europea 2011/65/EU



Esta Directiva Europea limita el uso de sustancias peligrosas que son difíciles de reciclar.

Esto permite reciclar fácilmente el EEE y contribuye a la salvaguardia del medio ambiente.

Las sustancias incluidas en este producto coinciden con la directiva RoHS.



Los términos HDMI, HDMI High-Definition Multimedia Interface (Interfaz multimedia de alta definición), HDMI Trade Dress (diseño e imagen comercial HDMI) y los logotipos HDMI son marcas comerciales o marcas registradas de HDMI Licensing Administrator, Inc.



Dolby, Dolby Vision, Dolby Atmos y el símbolo de la doble D son marcas comerciales registradas de Dolby Laboratories Licensing Corporation. Dolby Vision IQ es una marca comercial de Dolby Laboratories Licensing Corporation. Fabricado bajo licencia de Dolby Laboratories. Obras confidenciales inéditas. Copyright © 2012-2024 Dolby Laboratories. Todos los derechos reservados.



Fabricado bajo licencia de DTS, Inc. y/o sus filiales. Para obtener información sobre patentes, consulta <https://xperi.com/dts-patents/>. DTS, el logotipo de DTS, DTS:X y el logotipo de DTS:X son marcas comerciales o marcas registradas de DTS, Inc. y/o sus afiliados en los EE. UU. y/o en otros países. © DTS, Inc. y/o sus filiales. Todos los derechos reservados.



Fabricado bajo licencia de IMAX Corporation. IMAX® es una marca comercial registrada de IMAX Corporation en los Estados Unidos y/o en otros países. Para patentes de DTS, consulte <http://patents.dts.com>. Fabricado bajo licencia de DTS Licensing Limited. DTS y el logotipo de DTS son marcas comerciales registradas o marcas comerciales de DTS, Inc. en los Estados Unidos y en otros países. © 2020 DTS, Inc. TODOS LOS DERECHOS RESERVADOS.