

Hisense

LC **LaSeR**
cinema



MANUAL DE USUARIO

Lea detenidamente el manual y asegúrese de entender todo su contenido antes de utilizar este dispositivo por primera vez.

Español

In order to promote environmental protection and assume social responsibility, we strongly recommend you to acquire the electronic user manual of multi-language through the QR code below.



Zeskanuj kod QR dla elektronicznych instrukcji obsługi w innych językach.

Nuskaitykite QR kodą norėdami rasti elektroninį vartotojų vadovą kitomis kalbomis

Skenējiet QR kodu , lai iegūtu elektroniskās lietotāja rokasgrāmatas citās valodās.

Skaneerige QR-koodi elektrooniliste kasutusjuhendite jaoks teistes keeltes.

Naskenujte QR kód pro elektronické uživatelské příručky v jiných jazycích.

Prehľadajte kód QR pre elektronické príručky používateľov v iných jazykoch

Scan de QR-code voor elektronische gebruiksaanwijzingen in andere talen.

Poskenirajte QR kodo za navodila za uporabo v ostalih jezikih.

Olvassa be a QR-kódot a többi idegen nyelvű elektronikus felhasználói kézikönyvekért.

Skenirajte QR kod za elektronske korisničke priručnike na drugim jezicima.

Сканирайте QR кода за електронни ръководства за потребителя на други езици.

Σαρώστε τον κωδικό QR για ηλεκτρονικά εγχειρίδια χρήσης σε άλλες γλώσσες.

Aviso importante

Los párrafos que tengan el símbolo  en su inicio, incluyen instrucciones importantes, consejos o condiciones para los ajustes siguientes.

 Por su seguridad y para un correcto funcionamiento del dispositivo, asegúrese de leer las instrucciones de seguridad antes de realizar ninguna instalación.

La compatibilidad con dispositivos, software y servicios de terceras marcas no está garantizada. No podemos responsabilizarnos de ningún daño o pérdida que se produzca durante el funcionamiento, el uso o la conexión de dispositivos o aplicaciones incompatibles.

La grabación y la reproducción de contenidos en este u otro dispositivo pueden requerir permisos del propietario de los derechos de autor y otros derechos de dichos contenidos. Es su responsabilidad garantizar que el uso de este o de otros dispositivos cumple con la legislación correspondiente sobre los derechos de autor en su país. Consulte dicha legislación para obtener más información sobre las leyes y reglamentos pertinentes o póngase en contacto con el propietario de los derechos del contenido que desea grabar o reproducir.

Lea estas instrucciones

Cumpla con todas las instrucciones

Preste atención a todas las advertencias

Guarde estas instrucciones

Reservados todos los derechos.

Representante autorizado en la UE

Nombre: Gorenje gospodinjski aparati, d.o.o.

Dirección: Partizanska cesta 12, 3320 Velenje, Slovenija

Correo electrónico: info@gorenje.com

Instrucciones de seguridad

Para garantizar el uso correcto y seguro de este producto, cumpla siempre con las siguientes precauciones para evitar situaciones peligrosas y causar daños en el dispositivo:

	PRECAUCIÓN RIESGO DE DESCARGAS ELÉCTRICAS NO ABRIR	
PRECAUCIÓN: PARA REDUCIR EL RIESGO DE DESCARGA ELÉCTRICA, NO RETIRE LA CARCASA (NI LA CUBIERTA TRASERA). NO HAY PIEZAS REPARABLES POR EL USUARIO EN SU INTERIOR. LLÉVELO A REPARAR A UN TÉCNICO CUALIFICADO.		



El símbolo de un relámpago acabado en flecha, en el interior de un triángulo equilátero pretende alertar al usuario de la presencia de tensiones peligrosas, sin aislamiento, en el interior del equipo, que pueden ser de magnitud suficiente para constituir un riesgo de descarga eléctrica a las personas.



El signo de exclamación dentro de un triángulo equilátero tiene como finalidad alertar al usuario de la presencia de importantes instrucciones operativas y de mantenimiento (revisión) en la literatura que acompaña al aparato.



Tensión de CA: Este símbolo indica que la tensión nominal marcada con el símbolo es tensión de corriente alterna.



Producto Clase II: Este símbolo indica que el dispositivo no requiere una conexión de seguridad con conexión a tierra.

Uso previsto y condiciones ambientales para este dispositivo

Este dispositivo ha sido diseñado para reproducir señales de audio y vídeo en un entorno laboral o doméstico sobre equipos de sobremesa. No debe utilizarse en habitaciones con un alto nivel de humedad o gran concentración de polvo. La garantía solo es válida si el aparato se utiliza conforme las indicaciones del fabricante.



ADVERTENCIA

Los altos niveles de humedad y la concentración de polvo pueden ocasionar fugas de corriente en el dispositivo. Para reducir el riesgo de incendio o descarga eléctrica:

- No exponga este dispositivo a la lluvia, la humedad, al goteo o salpicaduras de agua, y no coloque objetos llenos de líquido, como jarrones, tazas, etc., sobre el dispositivo.
- No toque el dispositivo con las manos mojadas.
- No lo exponga directamente al aire acondicionado y mantenga las velas u otras llamas abiertas alejadas del aparato en todo momento.

Si cambia de posición el dispositivo de un entorno frío a uno caliente, déjelo apagado durante al menos una hora para evitar la condensación. Si lo usa en exteriores, asegúrese de que está protegido de la humedad.

Si percibe algo inusual, desenchúfelo inmediatamente de la toma de corriente.

En el caso de un incendio, apáguelo preferiblemente usando un extintor de gas CO₂ o de polvo. Si no tiene acceso a extintores de ese tipo, intente cortar la alimentación eléctrica antes de usar un extintor de agua.

El dispositivo se puede caer, lo que podría causar lesiones personales graves o la muerte. Muchas lesiones, particularmente en

los niños, se pueden evitar tomando sencillas precauciones como las siguientes:

- Utilice SIEMPRE armarios o soportes o métodos de montaje recomendados por el fabricante del dispositivo.
- Utilice SIEMPRE muebles que puedan soportar el dispositivo con seguridad.
- Asegúrese SIEMPRE de que el dispositivo no sobresalga del borde del mueble de apoyo.
- Eduque SIEMPRE a los niños sobre los peligros de subirse a los muebles para alcanzar el dispositivo o sus controles.
- SIEMPRE coloque los cables conectados a su dispositivo, de modo que no se puedan pisar, tropezar o tirar de ellos.
- NUNCA coloque el dispositivo en una ubicación inestable.
- NUNCA coloque el dispositivo sobre muebles altos (por ejemplo, armarios o librerías) sin anclar tanto el mueble como el dispositivo a un soporte adecuado.
- NUNCA coloque el dispositivo sobre telas u otros materiales que puedan quedar entre el este y los muebles de apoyo.
- NUNCA coloque objetos, como juguetes o mandos a distancia, que puedan incitar que los niños suban sobre el dispositivo o sobre el mueble en el que esté colocado para cogerlos.

Si el dispositivo existente se mantiene y se traslada, deben aplicarse las mismas consideraciones anteriores.

■ Alimentación eléctrica

Una tensión incorrecta de la red eléctrica puede dañar el dispositivo. Conecte este dispositivo únicamente a tomas de corriente que tengan la tensión y la frecuencia correctas, indicadas en la placa de características del dispositivo, utilizando el cable de alimentación suministrado.

El enchufe debe ser de fácil acceso, de modo que pueda ser desconectado en cualquier momento. El dispositivo tiene

alimentación eléctrica, incluso en el modo en espera, mientras continúe enchufado a la toma de corriente.

Es recomendable conectar este dispositivo en un circuito eléctrico dedicado.

- No sobrecargue las tomas de corriente conectando demasiados electrodomésticos en la misma toma. Las tomas de corriente, las regletas de extensión, etc., muy sobrecargadas son peligrosas y pueden ocasionar descargas eléctricas o un incendio.

Después de apagar la unidad, espere 5 segundos para volverla a encender. Encendidos y apagados frecuentes en muy cortos periodos de tiempo puede causar problemas en el dispositivo.

■ Enchufe y cable de alimentación

- No toque el enchufe con las manos mojadas.
- No coloque objetos pesados sobre el cable de alimentación. Coloque el cable de manera que no se retuerza, que no pase sobre bordes afilados, no se puedan pisar ni queden expuestos a productos químicos. Un cable de alimentación con daños en el aislamiento puede causar descargas eléctricas o un incendio.
- Para desenchufar el cable de alimentación, tire del enchufe, NO tire agarrando del cable. Si tira del cable, podría dañarse y causar un cortocircuito.
- No coloque el cable de alimentación cerca de un objeto de alta temperatura.
- No cambie la ubicación del dispositivo con el cable de alimentación enchufado a una toma de corriente.
- No utilice un cable de alimentación dañado o flojo, ni lo conecte en una toma de corriente dañada.
- No utilice cables de alimentación distintos al suministrado con este dispositivo.
- El enchufe del cable de alimentación se utiliza como elemento de desconexión. El elemento de desconexión y la toma de corriente serán de fácil acceso.

■ Ventilación de aire y altas temperaturas

Instale el dispositivo en un lugar con una ventilación adecuada, y asegúrese de que hay al menos 30 cm de separación en los lados y 5 cm en la parte trasera de la unidad para la circulación de aire. Un calor excesivo y el bloqueo de la ventilación podría ser un riesgo de incendio o provocar un fallo prematuro de los componentes eléctricos.

- No tape las ranuras de ventilación con revistas, manteles, cortinas, etc.
- No coloque ropa encima del dispositivo, por ejemplo, para secarla.
- Tenga cuidado al tocar las ranuras ventilación ya que pueden estar calientes.
- No introduzca objetos extraños dentro del dispositivo a través de las ranuras de ventilación.

■ Advertencia sobre desgasificación

Cuando los muebles, alfombras, pintura, materiales de construcción y electrónicos son nuevos, puede liberar en el aire agentes químicos por evaporación. Después de instalar y encender por primera vez el dispositivo, puede ser que note un ligero olor durante un par de horas. Esto es debido a que algunos componentes del dispositivo se calientan por primera vez. Los materiales utilizados cumplen completamente con los requisitos y las normativas medio ambientales. Su dispositivo está funcionando correctamente y los humos de la desgasificación irán disminuyendo paulatinamente.

■ Supervisión

- No deje que los niños jueguen cerca del dispositivo sin supervisión. Podría voltear, ser empujado o arrancado de la superficie del soporte y herir a alguien.

- No deje que un dispositivo encendido permanezca funcionando desatendido.

■ Volumen

La música y los ruidos a un volumen alto pueden causar lesiones irreparables en el oído. Se deben evitar volúmenes extremos, especialmente durante una exposición prolongada y cuando se usen auriculares.

Si escucha un ruido de tambor en sus oídos, baje el volumen o deje de usar temporalmente los auriculares.

■ Tormentas con relámpagos

Desenchufe el cable de alimentación del dispositivo durante las tormentas con aparato eléctrico. La sobretensión causada por los relámpagos puede dañar el dispositivo a través de la toma de corriente.

■ Largos periodos de ausencia

Mientras que el aparato permanezca enchufado a una toma de corriente consumirá energía, incluso en el modo en espera. Debería desenchufar el cable de alimentación durante largos periodos de ausencia.

■ Limpieza y cuidados

PRECAUCIÓN:

Desenchufe el cable de alimentación antes de limpiar el dispositivo. Limpie el dispositivo, la pantalla y el mando a distancia solamente con un paño suave, limpio, humedecido y de color natural. No use productos químicos.

- No someta las superficies del dispositivo a repelentes de insectos, disolventes, aguarrás u otras sustancias volátiles. Esto podría degradar la calidad de la superficie.

- No pulverice agua ni otros líquidos directamente sobre el dispositivo. El líquido en el interior del dispositivo podría provocar el fallo del producto.
- Limpie también el enchufe con un paño seco con regularidad.

■ Servicio/Reparación

No retire nunca la carcasa/tapa trasera del dispositivo; no hay piezas reparable por el usuario en su interior. Llévelo a reparar a un técnico cualificado.

■ Paquete

Mantenga el material antihumedad y las bolsas de página lejos del alcance de los niños.

Las bolsas de plástico puede causar asfixia y el material antihumedad es peligroso si se traga. Si se traga por error, haga vomitar al paciente y acuda al hospital más cercano.

■ Modificaciones

Ni intente modificar el producto de ninguna manera. Las modificaciones sin autorización podrían invalidar la garantía de esta unidad, y causar descargas eléctricas o un incendio.

■ Pilas del mando a distancia

- No desmonte el producto ni intente sacar la batería usted mismo.
- No la arroje al fuego.
- No aplaste ni perforo la batería.
- Evite que la batería caiga al suelo.
- Utilice el dispositivo de carga correcto.

- Asegúrese de reciclar correctamente la batería cuando se deshaga de ella.
- No exponga la batería a una fuente de calor excesivo, como un fuego, los rayos directos del sol, etc.

■ Eliminación

Consulte la sección de reciclaje de este manual.

■ Láser

¡No mire directamente a la lente cuando este aparato esté encendido porque la luz láser puede dañar sus ojos!

- Este producto está equipado con un módulo láser. No rompa ni modifique este dispositivo de ninguna manera; de lo contrario, podría resultar en lesiones personales.

RG2

Como a cualquier fuente de luz intensa, **NO MIRE DIRECTAMENTE AL HAZ** IEC 62471-5: 2015

PRODUCTO LÁSER CLASE 1

$\lambda = 458-472 \text{ nm}/519-531 \text{ nm}/635-651 \text{ nm}$

Longitud de onda 458-472 nm/519-531 nm/635-651 nm

PRODUCTO LÁSER CLASE 1 IEC 60825-1: 2014

PRECAUCIÓN:

El uso de controles o ajustes, o la realización de procedimientos distintos a los especificados en este documento puede dar lugar a una exposición peligrosa a la radiación.

- Si este dispositivo necesita ser reparado, lleve protección ocular para el láser con una densidad OD de 4 o superior y una longitud de onda de 458 - 651 nm.

- No coloque ningún recipiente que contenga agua sobre este dispositivo, como los cosméticos o los medicamentos líquidos.
- Si entra agua o cualquier otro objeto en este dispositivo, desenchúfelo inmediatamente y contacte con el servicio técnico de Hisense.
- No coloque ninguna fuente de llama abierta (p. ej. una vela encendida) sobre este dispositivo. Manténgalo alejado de las altas temperaturas y el calor.
- No exponga la batería directamente a la luz del sol ni a llamas abiertas.
- Conserve las ranuras de ventilación de ambos lados libre de objetos para evitar que el interior del dispositivo se sobrecaliente.
- Para evitar cortocircuitos, daños en el producto o descargas eléctricas, no utilice ningún objeto afilado o metálico para tocar los puertos ni otras aberturas del dispositivo.
- Si el dispositivo ha estado en un entorno cálido, deje que se evapore la condensación acumulada ANTES de encender el aparato.
- No deje que los niños se ponga de pie ni se suban a este dispositivo.
- No coloque ningún objeto por encima o delante de la lente porque la luz láser podría hacer que el objeto se inflamara.
- Limpie la lente periódicamente con una gamuza limpia y asegúrese de que el dispositivo está apagado antes de empezar.

Enhorabuena por la compra de su nuevo cine láser. Este manual le indica unos cuantos pasos sencillos para configurar su cine láser.

Visite la página web oficial de Hisense para conocer más detalles.

La figuras e ilustraciones se proporcionan sólo como referencia y pueden ser diferentes a la apariencia real del producto. Partes del funcionamiento del software cambian con la actualización del sistema.

Índice de contenidos

Lista de accesorios	
Diagrama del cine láser	
PASO 1. Montar la pantalla	
PASO 2. Instalar el cine láser	
PASO 3. Alinear la imagen proyectada	
PASO 4. Utilizar el mando a distancia	
PASO 5. Proceder con el menú de configuración de la pantalla	
Mantenimiento y resolución de problemas	
Especificaciones del producto	
Reciclaje / Licencias	

Lista de accesorios

1	• 1 cine láser
2	• 1 mando a distancia
2	• 2 guantes para manipular el cine láser
2	• 1 cable de alimentación
2	• 1 manual de usuario del cine láser
2	• 1 tarjeta de garantía europea del cine láser
7	• 1 kit de limpieza para la lente
9	• 2 bloques con forma de «C»
9	• 1 instrucciones para la instalación de los bloques en forma de «C»
11	
12	
14	NOTA: La lista de accesorios anterior puede variar dependiendo del modelo específico, el país o la región. Consulte la bolsa de accesorios real.
15	

Diagrama del cine láser

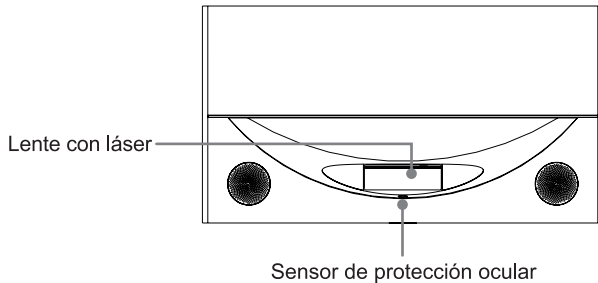
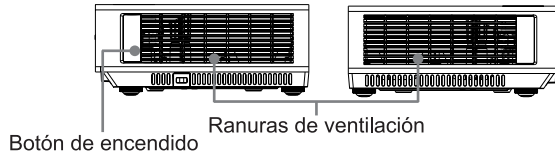
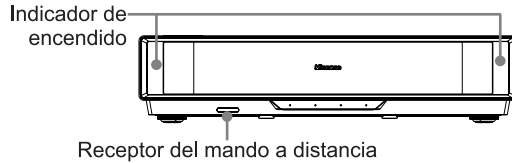

PASO 1 Montar la pantalla

Si ha comprado una pantalla, consulte la guía de instalación específica de la pantalla.

PASO 2 Instalar el cine láser

Asegúrese de proteger la lente cuando manipule el dispositivo.

Es recomendable conectar todos los cables en la parte trasera del cine láser antes de colocarlo en su posición de funcionamiento. (Los cables de audio, vídeo y Ethernet y los dispositivos externos no están incluidos en la bolsa de accesorios).

Asegúrese de seleccionar los cables correctos para los puertos que va a utilizar, y que están bien conectados. Las conexiones flojas pueden afectar al color y a la calidad de la imagen.

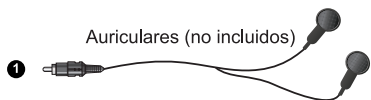
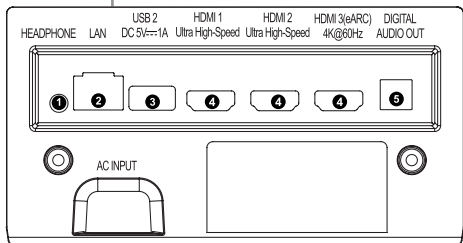
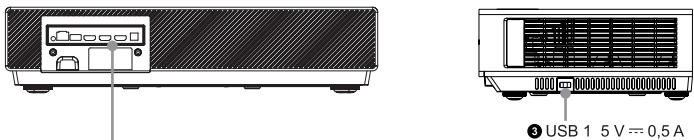

Auriculares (no incluidos)

- Una excesiva presión sonora desde los auriculares puede causar pérdida de audición.

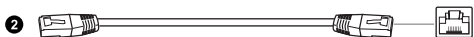

Ethernet (se necesita un rúter para la conexión a Internet)



NOTA:

- Cuando conecte un disco duro o un concentrador USB, conecte siempre el adaptador eléctrico del dispositivo conectado o la fuente de alimentación. Un exceso de consumo total de corriente podría ocasionar averías. El consumo máximo de corriente del dispositivo USB 2.0 es de 500 mA y el consumo del dispositivo USB 3.0 es de 1 A.

- En el caso de discos duros móviles individuales no estándar y de gran capacidad, si la corriente de impulso es mayor o igual a 1 A, puede provocar el reinicio o el autobloqueo del dispositivo. Por lo tanto, el cine láser no es compatible con este tipo de discos.
- La tensión de salida del USB es de 5 V.

Dispositivos AV externos

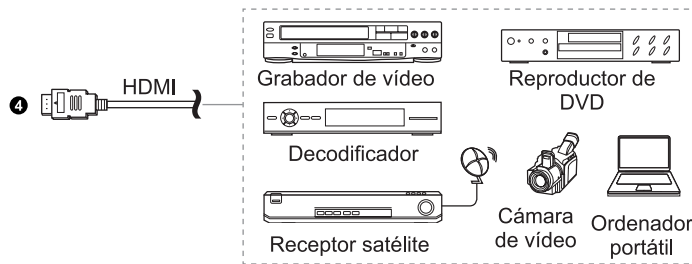

Dispositivos de audio externos



LAN (configuración cableada)

- Para conectar su cine láser a la red, conecte el puerto LAN en la parte trasera del cine láser a un módem o router externo usando un cable LAN (Ethernet/Cat 5). Consulte la ilustración siguiente.

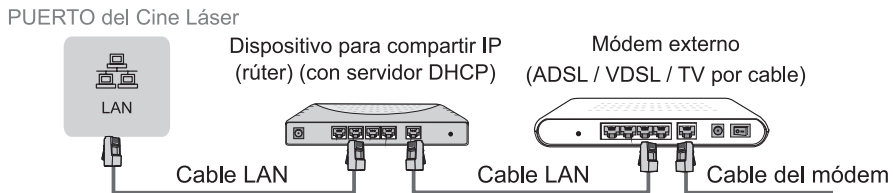

Configuración inalámbrica

- Para conectar el cine láser a una red inalámbrica, necesitará un router o u módem. Consulte la ilustración siguiente.

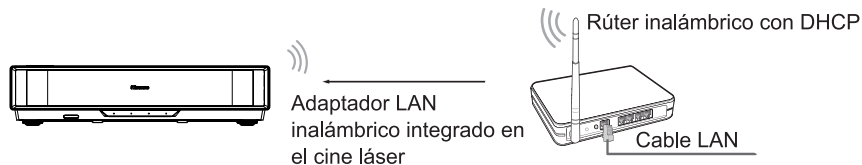

NOTA:

- Debe utilizar el adaptador de LAN inalámbrico incorporado para utilizar una red inalámbrica porque el aparato no admite adaptadores de red USB externos.
- Si el rúter inalámbrico admite DHCP, su cine láser se podrá conectar a la red inalámbrica con más facilidad.
- Si aplica un sistema de seguridad diferente a los mencionados a continuación, no funcionará con el cine láser.
Sistema de seguridad: WPA, WEP, WPA2, WPA3.
- Para garantizar una transmisión sin problemas en la red, la distancia entre el rúter y el cine láser debería ser inferior a 10 metros.

Enchufe el cable de alimentación a una toma de corriente.
Pulse el botón de encendido para encender el dispositivo.

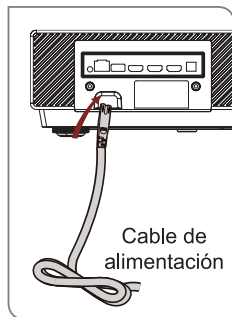

! ADVERTENCIA: Una mala ventilación del dispositivo causará un sobrecalentamiento o una avería.

- No bloquee las ranuras de ventilación ni coloque ningún objeto sobre el dispositivo.
- No coloque el dispositivo en espacios estrechos, cerrados o con mala ventilación.

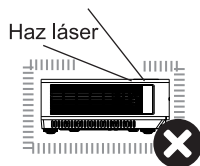

Instalación en el techo

El dispositivo se puede instalar en el techo a través de los cuatro orificios roscados de la parte inferior del dispositivo.

Utilice un soporte de techo certificado para la instalación y asegúrese de que se utilicen cuatro tornillos certificados M6×10 para fijar el dispositivo al soporte.

Seleccione un soporte de techo adecuado según el peso del dispositivo y el patrón de los orificios de montaje de la parte inferior del dispositivo, como se muestra a continuación.

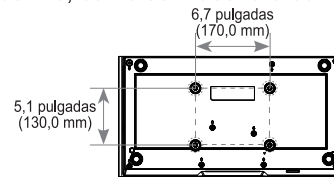

La instalación solo deberá ser realizada por profesionales cualificados.

Usar soportes o tornillos defectuosos, o instalarlos de manera incorrecta, puede causar lesiones o daños a la propiedad.

El usuario asumirá la totalidad de la responsabilidad jurídica y financiera por cualquier lesión personal, daño material o pérdida resultante de:

- Uso de materiales de instalación no certificados
- Instalaciones inadecuadas que no cumplen con las especificaciones
- Incumplimiento de las medidas de seguridad

Para garantizar una ventilación adecuada del dispositivo, debe conservar el espacio mínimo indicado en el siguiente diagrama.

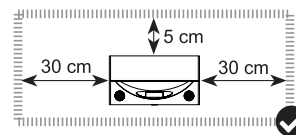

Tamaño de la imagen y distancia de proyección

NOTA: El tamaño de la imagen para cada distancia de proyección puede diferir del indicador dependiendo el entorno real de la instalación.

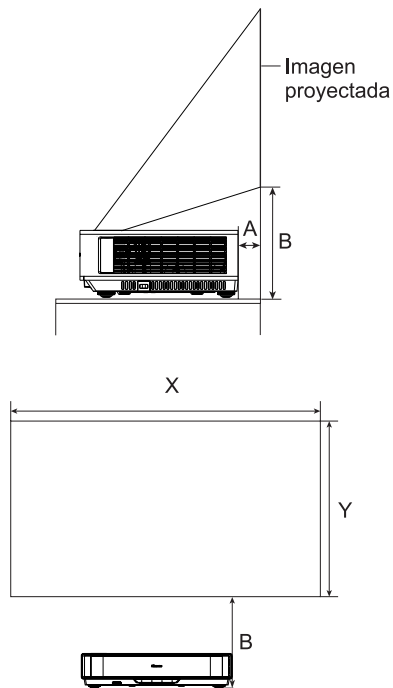

Tamaño de la imagen proyectada (pulgadas)	X (mm)	Y (mm)	A (mm)	B (mm)
80	1771	993	95	310
90	1993	1121	139	340
100	2214	1245	183	369
110	2435	1370	227	398
120	2657	1494	272	427
130	2878	1619	316	457
140	3100	1743	360	486
150	3321	1868	405	515

PASO 3. Alinee la imagen proyectada

- Siga los siguientes pasos solo si se aplican a su situación.
- Ajuste la altura de la pantalla hasta que la imagen proyectada quede paralela a la pantalla.
- Gire las patas con una vista cenital, y no mire directamente a la lente cuando la consola esté encendida, porque la luz láser puede dañarle los ojos.

PARTE INFERIOR DE LA IMAGEN PARALELA CON LA PANTALLA

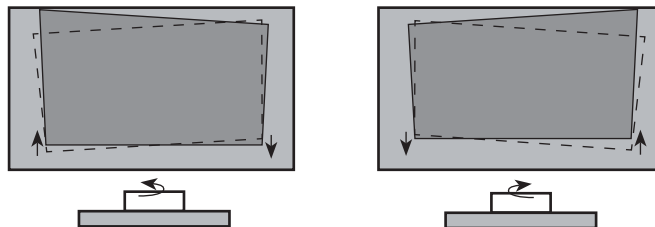

Si la parte inferior de la imagen está más baja a la izquierda (derecha) que a la derecha (izquierda) gire la consola en sentido antihorario (horario) hasta que la parte inferior de la imagen esté paralela con la pantalla.

AJUSTAR LA PARTE INFERIOR DE LA IMAGEN A LA PANTALLA

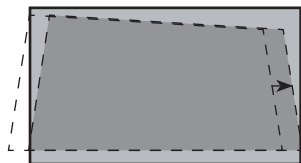

Mueva la consola a la derecha

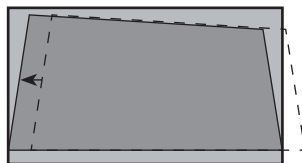

Mueva la consola a la izquierda

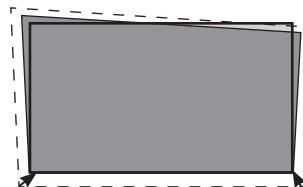

Acerque la consola a la pantalla

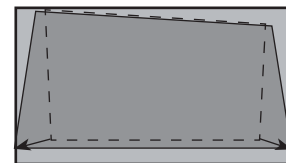

Aleje la consola de la pantalla

AJUSTAR LA ESQUINA SUPERIOR DERECHA/IZQUIERDA DE LA IMAGEN

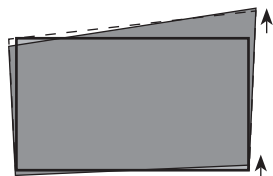

Gire la pata delantera derecha en sentido horario

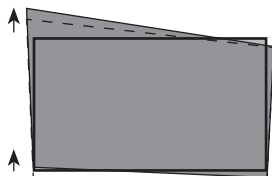

Gire la pata delantera izquierda en sentido horario

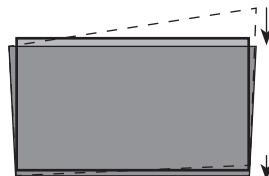

Gire la consola en sentido antihorario hasta que la parte inferior de la imagen esté paralela con la pantalla

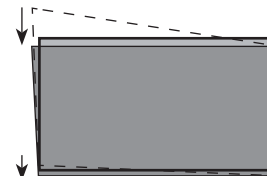

Gire la consola en sentido horario hasta que la parte inferior de la imagen esté paralela con la pantalla

LLENAR LA PARTE SUPERIOR DE LA IMAGEN HASTA LA PANTALLA



Gire las patas delanteras izquierda y derecha en sentido horario













Gire las patas traseras izquierda y derecha en sentido horario



Gire las patas delanteras en sentido antihorario si las patas traseras ya están a su altura máxima

PASO 4 Utilizar el mando a distancia

BOTONES DEL MANDO A DISTANCIA DEL CINE LÁSER

BOTÓN	DESCRIPCIÓN
	Encender/En espera
	Selección de fuente de entrada
APP	Acceso rápido a las aplicaciones
	Pulsar para entrar en el menú
	Botón personalizado, que proporciona acceso rápido a la función que establezca el usuario
Cuatro botones de color / 	Botones de funciones especiales
	Control de dirección (botones de navegación arriba/abajo/izda./dcha.)
OK	Confirma la selección
	Desde el menú o en un aplicación, regresa a la pantalla anterior
	Presenta la pantalla de inicio
EXIT	Salir del menú o salir de la aplicación
VOL	Volumen (subir/bajar)
	Brillo (subir/bajar)
	Activa el micrófono
	Silenciar y restaurar el sonido En algunos modelos, realice una pulsación larga para SUBTÍTULOS

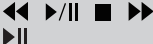
	Teclas de control de reproducción
Botón numérico	Números de entrada
P.MODE	Acceso rápido al modo de imagen
S.MODE	Acceso rápido al modo de sonido

Los botones siguientes sólo se usan en algunas aplicaciones de TV en directo y pueden no ser de aplicación en algunos modelos/países/regiones.

CH	Cambian de canal Permite la visualización de la Guía Electrónica de Programación
GUIDE	En algunos modelos, realice una pulsación larga para CH.LIST
TEXT	Activa o desactiva la función de Teletexto En algunos modelos, realice una pulsación larga para INFO
CH.LIST	Muestra en la pantalla la lista de canales
INFO	Muestra la información del programa actual
SUBTITLE	Activa o desactiva el modo subtítulos

NOTA:

- Los botones aquí enumerados solo son de referencia. El mando a distancia real puede diferir dependiendo del modelo y del país/región.

CARGAR EL MANDO A DISTANCIA

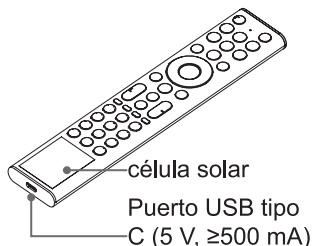

Puede cargar el mando a distancia manteniendo expuesta la célula solar a la luz del sol o usando un cable USB tipo C (no proporcionado).

Cuando cargue el mando usando el puerto USB tipo C, el indicador rojo parpadeará. Cuando esté completamente cargado, el indicador dejará de parpadear y se apagará.

NOTA:

- La figuras e ilustraciones se proporcionan sólo como referencia y pueden ser diferentes a la apariencia real del producto.
- El usuario no debe reemplazar la batería. No intente sacar ni cambiar la batería interna usted mismo, ya que podría averiar la batería o el dispositivo, lesionarse o causar un incendio o una explosión.
- Cuando no utilice el mando a distancia, colóquelo boca arriba para que la célula solar quede expuesta a la luz.
- Exponer la batería a entornos con temperaturas extremadamente altas puede provocar explosiones o la fuga de líquidos o gases inflamables.
- Los químicos de la batería pueden provocar irritación en la piel. Si los químicos entran en contacto con su piel, lávese inmediatamente.
- Arrojar una pila/batería al fuego o dentro de un horno caliente, o cortarla o presionarla mecánicamente, podría ocasionar una explosión.
- Maneje siempre el mando a distancia con cuidado para evitar que se caiga al suelo.

- Una batería sujeta a una presión de aire extremadamente baja podría causar una explosión o fugas de líquido o gas inflamable.

INFORMACIÓN ACERCA EL ALCANCE DEL MANDO A DISTANCIA

- El mando a distancia puede funcionar hasta 8 metros delante del cine láser. (Esta distancia se usa para un dispositivo infrarrojo sin emparejar).
- Ángulo del mando a distancia: con el sensor remoto como punto más alto y a 6 metros de distancia, el ángulo de control horizontal es de $\pm 30^\circ$, mientras que el ángulo vertical es de $\pm 15^\circ$. (Esta distancia se usa para un dispositivo infrarrojo sin emparejar).

EMPAREJAMIENTO DEL MANDO A DISTANCIA (SOLO PARA MANDOS A DISTANCIA POR BLUETOOTH)

Empareje el mando al cine láser después de encender el dispositivo. Mantenga el mando a distancia a menos de 3 metros del cine láser y pulse cualquier botón (excepto el botón de encendido y el del micrófono) para emparejarlos.

NOTA:

- En casos especiales, mantenga pulsado el botón [≡] para emparejar.
- Si se produce un error desconocido en el mando a distancia, podría estar causado por interferencias. Pruebe a eliminar la causa de la interferencia y vuelva a emparejarlo.
- Si se produce un error desconocido en el mando a distancia, cárguelo y actívelo.
- No es posible emparejar el mando a distancia con el cine láser, cuando este último está en modo en espera.

PASO 5. Proceda con el menú de configuración de la pantalla

MODO DE PROYECCIÓN

Si necesita voltear la imagen de arriba-abajo o de izquierda a derecha, seleccione el Modo de proyección.

CORRECCIÓN GEOMÉTRICA AUTOMÁTICA

1. Ajuste la posición del cine láser usando las patas de nivelación como sea necesario, y asegúrese de que el cuadro de la pantalla se encuentra dentro del borde rectangular.



2. Haga clic en Siguiente para continuar.
3. A continuación, se mostrará un patrón de autocorrección y el proceso se completará de forma automática.

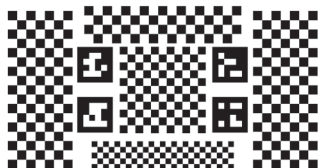

4. Si los resultados de la autocorrección no son buenos, use la corrección manual para mejorar la alineación.

NOTA:

- Los obstáculos existentes entre el dispositivo host y la pantalla, objetos en la superficie de la pantalla, paredes oscuras y mucha luz ambiental pueden afectar la alineación automática de la pantalla. Asegúrese de retirar todos los obstáculos y objetos extraños, utilice una pared de color claro y reduzca la luz ambiental antes de iniciar la alineación automática de la pantalla.
- Esta función únicamente está disponible para pantallas de 100 y 120 pulgadas.
- Debido a que el tipo de pantalla influye mucho en cómo funciona la corrección automática, recomendamos usar la pantalla resistente a la luz ambiental Hisense para obtener los mejores resultados.
- Si la corrección automática no es buena, puede que sea necesario hacer ajustes manualmente para mejorar la alineación.

CORRECCIÓN GEOMÉTRICA MANUAL

Seleccione puntos y muévalos para ajustar la imagen proyectada en la pantalla.

1. Pulse los botones $\wedge / \vee / < / >$ en su mando a distancia para mover el enfoque, y pulse el botón **OK** para seleccionar el punto que necesite ajustar.
2. Pulsación larga en los botones $\wedge / \vee / < / >$: ajuste rápido de la imagen proyectada;
Pulsación corta en los botones $\wedge / \vee / < / >$: ajuste fino de la imagen proyectada.
3. Pulse el botón \curvearrowright para guardar sus ajustes, y podrá seleccionar otro punto para seguir ajustando la imagen.

Si desea devolver la posición de la imagen a los valores de fábrica, seleccione «Restablecer» en la pantalla.

PROTECCIÓN OCULAR

Con el objeto de proteger sus ojos, mantenga la «Protección ocular» activa, y no mire a la lente. Si se acerca demasiado al cine láser, la protección ocular desactivará momentáneamente la salida de luz durante 5 segundos.

AJUSTE DEL ENFOQUE

Es posible ajustar los parámetros del enfoque pulsando los botones arriba y abajo en el mando a distancia. El efecto de enfoque se ajusta en tiempo real de acuerdo a la tarjeta de imagen de fondo mostrada.

Mantenimiento

- No toque el dispositivo cuando esté en funcionamiento o justo después de apagarlo, ya que podría estar caliente.
- No limpie el dispositivo con productos fabricados con aceite ya que podrían deteriorar el exterior o dañar la pintura. El contacto prolongado en el tiempo con productos de caucho o etileno podría provocar manchas en el dispositivo.
- Si el exterior del Cine Láser se ensucia, apague el dispositivo y límpielo con un paño suave y húmedo.

• Cuidado de la lente:

- No tique la lente con las manos.
- No utilice paños de limpieza habituales para limpiar la lente.
- Utilice una aspiradora para quitar el polvo de la lente.
- En caso de que contenga algo de grasa, suciedad y huellas dactilares, póngase en contacto con un profesional para que limpie la lente utilizando paños de limpieza óptica, papel para limpiar lentes o soluciones de limpieza profesionales para no dañar el revestimiento óptico y que la calidad de la imagen no se vea afectada.
- Utilice siempre el botón de Encendido del mando a distancia para apagar el dispositivo. No corte la alimentación cuando el dispositivo esté en funcionamiento.

Solución de problemas

Si tiene problemas con su dispositivo, apáguelo y vuelva a encenderlo. Si esto no soluciona el problema, eche un vistazo a los consejos siguientes.

Tras encender el dispositivo, pasan unos segundos antes de que aparezca la imagen. ¿Es esto normal?

Sí, esto es normal. El Cine Láser se está iniciando y realizando una búsqueda de información sobre configuraciones anteriores.

Sin sonido o sin imagen

1. Compruebe si el cable de alimentación está enchufado a una toma de corriente adecuada.
2. Pulse el botón de Encendido  del mando a distancia para activar el dispositivo desde el modo de «espera».
3. Compruebe si el indicador de encendido está iluminado. Si es así, el Cine Láser estará encendido.

No hay imagen ni sonido tras conectarlo a una fuente externa

1. Compruebe si la conexión de salida de la fuente externa y la conexión de entrada del Cine Láser funcionan correctamente.
2. Asegúrese de que ha seleccionado la entrada correcta para el modo de entrada de la señal de entrada.

La imagen es correcta pero no hay sonido.

1. Compruebe el ajuste del volumen.
2. Compruebe si el modo «silencio» está activado.

El sonido es correcto pero no hay imagen o la imagen está en blanco y negro.

1. Si la imagen está en blanco y negro, desenchufe el dispositivo de la toma de corriente y enchúfelo de nuevo después de 60 segundos.
2. Compruebe si el ajuste de la saturación de color está en 50 o más.
3. Pruebe diferentes fuentes.

El sonido y/o la imagen están deformadas o aparecen ondulaciones

1. Un aparato eléctrico puede estar afectando al cine láser. Apague todos los electrodomésticos de alrededor y aléjelos del Cine Láser.
2. Inserte el enchufe del Cine Láser en otra toma de corriente.

La carcasa de plástico emite chasquidos.

Los cambios de temperatura durante el funcionamiento pueden provocar que el dispositivo se aumente o reduzca su tamaño ligeramente, lo que puede provocar un chasquido. Esto es completamente normal por lo que el dispositivo funciona correctamente.

El mando a distancia no funciona

1. Asegúrese de que el dispositivo esté conectado a una toma de corriente y se puede utilizar sin problemas.
2. Recargue el mando a distancia y actívelo.

Especificaciones del producto

Nombre del modelo	Cine láser	
Dimensiones (L × F × A)	20,5 × 11,1 × 4,7 pulgadas (521 × 282 × 119 mm)	
Peso	15,9 libras (7,2 kg)	
Tamaño de la pantalla activa (diagonal)	80 ~ 150 pulgadas	
Resolución de pantalla	3840 × 2160	
Potencia de audio	2 × 15 W + 2 × 8 W	
Consumo de potencia	200 W	
Alimentación eléctrica	120-240 V ~ 50/60 Hz	
Especificaciones del módulo LAN inalámbrico	Intervalo de frecuencias	2,4 - 2,4835 GHz 5,15 - 5,85 GHz 5,9 - 6,425 GHz
	Potencia de salida (máx.)	2,4 - 2,4835 GHz 17 dBm 5,15 - 5,25 GHz 14 dBm 5,25 - 5,35 GHz (banda DFS) 14 dBm 5,49 - 5,71 GHz (bandas DFS/TPC) 14 dBm 5,725 - 5,85 GHz (fuera de la UE) 14 dBm 5,9 - 6,425 GHz 14 dBm

Exención de responsabilidad: Todos los productos, las especificaciones de los productos y los datos están sujetos a cambios sin previo aviso para mejorar la fiabilidad, el funcionamiento, el diseño u otros aspectos.

Especificaciones del módulo Bluetooth	Intervalo de frecuencias	2,4 - 2,4835 GHz
	Potencia de salida (máx.)	2,4 - 2,4835 GHz, Clase 1, 6 dBm
Condiciones ambientales		Temperatura: 41°F - 104°F (5 °C - 40 °C) Humedad: 20 % - 80 % HR Presión atmosférica: 86 kPa - 106 kPa
Entrada HDMI		RGB / 60 Hz (640×480, 800×600, 1024×768) YUV / 60 Hz (480i, 480p, 720p, 1080i, 1080p) YUV / 50 Hz (576i, 720p, 1080i, 1080p) 3840 × 2160 / 24 Hz, 3840 × 2160 / 25 Hz, 3840 × 2160 / 30 Hz, 3840 × 2160 / 50 Hz, 3840 × 2160 / 60 Hz
Consumo de potencia en espera de la red		≤ 2,0 W
Consumo de potencia en modo en espera		≤ 0,5 W
WIFI		IEEE 802.11 a/b/g/n/ac/ax
Bluetooth		BT5.3

THIS PRODUCT IS LICENSED UNDER THE AVC PATENT PORTFOLIO LICENSE FOR THE PERSONAL USE OF A CONSUMER OR OTHER USES IN WHICH IT DOES NOT RECEIVE REMUNERATION TO (i) ENCODE VIDEO IN COMPLIANCE WITH THE AVC STANDARD ("AVC VIDEO") AND/OR (ii) DECODE AVC VIDEO THAT WAS ENCODED BY A CONSUMER ENGAGED IN A PERSONAL ACTIVITY AND/OR WAS OBTAINED FROM A VIDEO PROVIDER LICENSED TO PROVIDE AVC VIDEO. NO LICENSE IS GRANTED OR SHALL BE IMPLIED FOR ANY OTHER USE. ADDITIONAL INFORMATION MAY BE OBTAINED FROM MPEG LA, L.L.C. SEE [HTTP://WWW.MPEGLA.COM](http://www.mpegla.com)

Reciclaje / Licencias

WEEE (Residuos de Aparatos Eléctricos y Electrónicos) Directiva europea 2012/19/EU



Este símbolo en el producto o en su embalaje indica que este producto no debe eliminarse con los residuos domésticos. En cambio, es su responsabilidad deshacerse de los residuos de sus aparatos entregándolos en un punto de recogida designado para el reciclaje de residuos de aparatos eléctricos y electrónicos. La recogida y el reciclaje por separado de sus residuos en el momento de la eliminación ayudará a conservar los recursos naturales y garantizará que se recicla de un modo que proteja la salud humana y el medio ambiente. Para obtener más información sobre dónde puede depositar los residuos de sus aparatos para reciclarlos, póngase en contacto con la oficina del servicio de recogida de residuos domésticos de su ciudad o con la tienda donde compró el producto.

Pilas



De acuerdo con la directiva sobre pilas y baterías, la batería de este producto no se eliminará con la basura doméstica. La batería integrada en este producto no es reemplazable por el usuario. Contacte con su proveedor de servicios técnicos para obtener información al respecto. Elimine el producto a través del servicio de recogida selectiva de basuras para que tomen las medidas apropiadas para su tratamiento y reciclaje.

ROHS (Restricción de Sustancias Peligrosas) Directiva europea 2011/65/EU



Esta directiva europea limita el uso de sustancias peligrosas y difíciles de reciclar.

Esto permite reciclar más fácilmente en el Espacio Económico Europeo y contribuye a salvaguardar el medio ambiente.

Las sustancias que se incluyen en este producto se ajustan a la directiva RoHS.



Por la presente, Hisense Visual Technology Co., Ltd. declara que el tipo de equipo de radio cumple con la Directiva 2014/53/UE y la Normativa de Equipos Radio 2017 de RU. Escriba el nombre el modelo en la siguiente dirección de Internet para leer el texto completo de la declaración de conformidad: <https://global.hisense.com/support/certificate-download/>.

Consulte el nombre del modelo en la etiqueta de clasificación y encuentre el nombre del modelo del mando a distancia Bluetooth en el mismo mando a distancia o en el interior de la tapa del mando a distancia.

Declaración de conformidad de la UE

Este producto y, cuando sea aplicable, los accesorios suministrados, tienen la marca «CE» y cumplen por tanto con la normativa armonizada europea de aplicación, enumerada en las Directivas 2014/30/UE de Compatibilidad EM, la Directiva 2014/35/UE de Baja Tensión y la Directiva 2011/65/UE de Restricciones sobre sustancias peligrosas.



Los términos HDMI, HDMI High-Definition Multimedia Interface, HDMI Trade dress y los logotipos de HDMI son marcas comerciales o marcas registradas de HDMI Licensing Administrator, Inc.



Dolby, Dolby Vision, Dolby Atmos y el símbolo de la doble D son marcas registradas de Dolby Laboratories Licensing Corporation. Fabricados bajo la licencia de Dolby Laboratories. Trabajos confidenciales no publicados. Derechos de autor © 2012–2024 Dolby Laboratories. Reservados todos los derechos.



Fabricado bajo licencia de DTS, Inc. y/o sus afiliadas. Consulte <https://xperi.com/dts-patents/> para obtener información sobre patentes. DTS, el logotipo de DTS, DTS:X y el logotipo de DTS:X son marcas comerciales o marcas registradas de DTS, Inc. y/o sus afiliados en EE. UU. y/o en otros países. © DTS, Inc. y/o sus afiliados. Reservados todos los derechos.



Fabricado bajo licencia de IMAX Corporation. IMAX® es una marca registrada de IMAX Corporation en los Estados Unidos y/u otros países. Para las patentes DTS, consulte <http://patents.dts.com>. Fabricado bajo licencia de DTS Licensing Limited. DTS y el logotipos de DTS son marcas registradas o marcas comerciales de DTS, Inc. en los Estados Unidos y/u otros países. © 2020 DTS, Inc. RESERVADOS TODOS LOS DERECHOS.

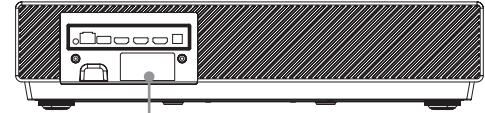
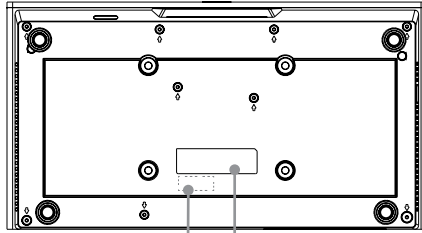

S/N: XXXXXXXXXX

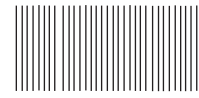

mm dd, yyyy

CAUTION
MISE EN GARDE
CLASS 1 LASER PRODUCT
CONSUMER LASER PRODUCT
RG2
DO NOT STARE INTO THE BEAM
NE PAS REGARDER DANS LE FAISCEAU APPAREIL À LASER DE
APPAREIL À LASER DE CLASSE 1

IEC 60825-1:2014 EN 60689:2021
 CAN/CSA-E60825-1:15 EN 60825-1:2014+A11:2021

The Device Complies with CE (EMC) and (LVD) except for conformance as a Risk Group 2 LP as defined in IEC 62471-3:Ed.1.0. For more information see Laser Notice No.57,dated May 9,2023.

WARNING: This set must not be opened unless by a qualified technician.
WARNING: Dieses Set darf nur von einem qualifizierten Techniker geöffnet werden.
VAROVÁNÍ: Toto zařízení nesmí být otevřeno, pokud není otevřeno kvalifikovanými technikými.
VAROVANIE: Toto zariadenie nechvárajte, pokiaľ nemáte kvalifikovaného technika.
AVERTIZARE: Nu deschideți acest echipament decât dacă aveți un tehnician calificat.
POZORLID: Teaga kompleta ne smete odpirati, odprati ga sme samo usposobljeni tehnik.
UPOZORENJE: Ovaj se uređaj ne smije otvoriti ako ga nije otvorio kvalificirani tehničar.
ΠΡΟΕΙΔΟΠΟΙΗΣΗ: Μην ανοίξετε τη συσκευή εκτός αν το ανοίξετε από ειδικευμένο τεχνικό.
OSTRZEZENIE: Nie otwieraj tego urządzenia bez wykwalifikowanego technika.
AVERTISSEMENT: Cet ensemble ne doit être démonté que par un technicien qualifié.
ATTENZIONE: Non aprire la unità a meno che non sia stato eseguito da un tecnico qualificato.
ADVERTENCIA: Este conjunto no debe abrirse a menos que lo haga un técnico calificado.
AVISO: Este conjunto não pode ser aberto a menos que por um técnico qualificado.
ПРЕДУПРЕЖДЕНИЕ: Това устройство не трябва да се отваря, освен ако не е отворено от квалифицирани техникари.
FIGYELEM: Csak akkor nyissa ki ezt az eszközt, ha képzett szakemberrel rendelkezik.
WAARSCHUWING: Deze set mag niet worden geopend, alleen door een gekwalificeerde technicus.

CAUTION
 REFLECTOR HOOD
 DO NOT OPEN

Hisense

LASER CINEMA

MADE IN CHINA



1425717 ES-A2527Z3-1