

**Hisense**

**LC** **LaSeR**  
cinema



# MANUAL DE USUARIO

Lea detenidamente el manual y asegúrese de entender todo su contenido antes de utilizar este dispositivo por primera vez.

***Español***

In order to promote environmental protection and assume social responsibility, we strongly recommend you to acquire the electronic user manual of multi-language through the QR code below.



Zeskanuj kod QR dla elektronicznych instrukcji obsługi w innych językach.

Nuskaitykite QR kodą norėdami rasti elektroninį vartotojų vadovą kitomis kalbomis

Skenējiet QR kodu , lai iegūtu elektroniskās lietotāja rokasgrāmatas citās valodās.

Skaneerige QR-koodi elektrooniliste kasutusjuhendite jaoks teistes keeltes.

Naskenujte QR kód pro elektronické uživatelské příručky v jiných jazycích.

Prehľadajte kód QR pre elektronické príručky používateľov v iných jazykoch

Scan de QR-code voor elektronische gebruiksaanwijzingen in andere talen.

Poskenirajte QR kodo za navodila za uporabo v ostalih jezikih.

Olvassa be a QR-kódot a többi idegen nyelvű elektronikus felhasználói kézikönyvekért.

Skenirajte QR kod za elektronske korisničke priručnike na drugim jezicima.

Сканирайте QR кода за електронни ръководства за потребителя на други езици.

Σαρώστε τον κωδικό QR για ηλεκτρονικά εγχειρίδια χρήσης σε άλλες γλώσσες.

## Aviso importante

Los párrafos que tengan el símbolo  en su inicio, incluyen instrucciones importantes, consejos o condiciones para los ajustes siguientes.

 Por su seguridad y para un correcto funcionamiento del dispositivo, asegúrese de leer las instrucciones de seguridad antes de realizar ninguna instalación.

La compatibilidad con dispositivos, software y servicios de terceras marcas no está garantizada. No podemos responsabilizarnos de ningún daño o pérdida que se produzca durante el funcionamiento, el uso o la conexión de dispositivos o aplicaciones incompatibles.

La grabación y la reproducción de contenidos en este u otro dispositivo pueden requerir permisos del propietario de los derechos de autor y otros derechos de dichos contenidos. Es su responsabilidad garantizar que el uso de este o de otros dispositivos cumple con la legislación correspondiente sobre los derechos de autor en su país. Consulte dicha legislación para obtener más información sobre las leyes y reglamentos pertinentes o póngase en contacto con el propietario de los derechos del contenido que desea grabar o reproducir.

Lea estas instrucciones

Cumpla con todas las instrucciones

Preste atención a todas las advertencias

Guarde estas instrucciones

Reservados todos los derechos.



## Instrucciones de seguridad

Para garantizar el uso correcto y seguro de este producto, cumpla siempre con las siguientes precauciones para evitar situaciones peligrosas y causar daños en la unidad:

	<b>PRECAUCIÓN</b> RIESGO DE DESCARGAS ELÉCTRICAS NO ABRIR	
<b>PRECAUCIÓN:</b> PARA REDUCIR EL RIESGO DE DESCARGA ELÉCTRICA, NO RETIRE LA CARCASA (NI LA CUBIERTA TRASERA). NO HAY PIEZAS REPARABLES POR EL USUARIO EN SU INTERIOR. LLÉVELO A REPARAR A UN TÉCNICO CUALIFICADO.		



El símbolo de un relámpago acabado en flecha, en el interior de un triángulo equilátero pretende alertar al usuario de la presencia de tensiones peligrosas, sin aislamiento, en el interior del equipo, que pueden ser de magnitud suficiente para constituir un riesgo de descarga eléctrica a las personas.



El signo de exclamación dentro de un triángulo equilátero tiene como finalidad alertar al usuario de la presencia de importantes instrucciones operativas y de mantenimiento (revisión) en la literatura que acompaña al aparato.



Tensión de CA: Este símbolo indica que la tensión nominal marcada con el símbolo es tensión de corriente alterna.



Producto Clase II: Este símbolo indica que el dispositivo no requiere una conexión de seguridad con conexión a tierra.

## Uso previsto y condiciones ambientales para este dispositivo

Este dispositivo ha sido diseñado para reproducir señales de audio y vídeo en un entorno laboral o doméstico sobre equipos de sobremesa. No debe utilizarse en habitaciones con un alto nivel de humedad o gran concentración de polvo. La garantía solo es válida si el aparato se utiliza conforme las indicaciones del fabricante.



### ADVERTENCIA

Los altos niveles de humedad y la concentración de polvo pueden ocasionar fugas de corriente en el dispositivo. Para reducir el riesgo de incendio o descarga eléctrica:

- No exponga esta unidad a la lluvia, la humedad, el goteo o las salpicaduras de agua, y no coloque objetos llenos de líquido, como jarrones, tazas, etc., sobre la unidad.
- No toque el dispositivo con las manos mojadas.
- No lo exponga directamente al aire acondicionado y mantenga las velas u otras llamas abiertas alejadas del aparato en todo momento.

Si cambia de posición el dispositivo de un entorno frío a uno caliente, déjelo apagado durante al menos una hora para evitar la condensación. Si lo usa en exteriores, asegúrese de que está protegido de la humedad.

Si percibe algo inusual, desenchúfelo inmediatamente de la toma de corriente.

En el caso de un incendio, apáguelo preferiblemente usando un extintor de gas CO<sub>2</sub> o de polvo. Si no tiene acceso a extintores de ese tipo, intente cortar la alimentación eléctrica antes de usar un extintor de agua.

El cine láser podría caerse, ocasionando lesiones personales o incluso la muerte. Muchas lesiones, particularmente en los niños, se pueden evitar tomando sencillas precauciones como las siguientes:

- SIEMPRE utilice armarios, estanterías o métodos de montaje recomendados por el fabricante del cine láser.
- SIEMPRE utilice muebles que puedan soportar el peso del cine láser con seguridad.
- SIEMPRE asegúrese de que el cine láser quede colgando sobre el borde del mueble de soporte.
- SIEMPRE eduque a los niños sobre los peligros de subirse a los muebles para llegar al cine láser o a sus controles.
- SIEMPRE coloque los cables conectados a su cine láser, de modo que no se puedan pisar, tropezar o tirar de ellos.
- NUNCA coloque el cine láser en un lugar inestable.
- NUNCA coloque el cine láser sobre un mueble alto (por ejemplo, armarios o librerías) sin anclar tanto el mueble como el Láser Cinema a un soporte adecuado.
- NUNCA coloque el cine láser sobre un mantel u otro tipo de material colocado entre el cine láser y el mueble de soporte.
- NUNCA coloque objetos que puedan hacer que los niños suban, como juguetes o mandos a distancia, sobre el cine láser o sobre el mueble en el que esté colocado.

Si traspassa y reubica el cine láser existente, debería aplicar las mismas consideraciones anteriores.

### ■ Alimentación eléctrica

Una tensión incorrecta de la red eléctrica puede dañar el dispositivo. Conecte este dispositivo solamente a una toma de corriente que tenga la tensión y la frecuencia correctas indicadas

en la placa de características del dispositivo, y usando el cable de alimentación suministrado.

El enchufe debe ser de fácil acceso, de modo que pueda ser desconectado en cualquier momento. La unidad tiene alimentación eléctrica, incluso en el modo en espera, mientras continúe enchufada a la toma de corriente.

Es recomendable conectar esta unidad en un circuito dedicado.

- No sobrecargue las tomas de corriente conectando demasiados electrodomésticos en la misma toma. Las tomas de corriente, las regletas de extensión, etc., muy sobrecargadas son peligrosas y pueden ocasionar descargas eléctricas o un incendio.

Después de apagar la unidad, espere 5 segundos para volverla a encender. Encendidos y apagados frecuentes en muy cortos periodos de tiempo puede causar problemas en el dispositivo.

## ■ Enchufe y cable de alimentación

- No toque el enchufe con las manos mojadas.
- No coloque objetos pesados sobre el cable de alimentación. Coloque el cable de manera que no se retuerza, que no pase sobre bordes afilados, no se puedan pisar ni queden expuestos a productos químicos. Un cable de alimentación con daños en el aislamiento puede causar descargas eléctricas o un incendio.
- Para desenchufar el cable de alimentación, tire del enchufe, NO tire agarrando del cable. Si tira del cable, podría dañarse y causar un cortocircuito.
- No coloque el cable de alimentación cerca de un objeto de alta temperatura.
- No cambie la ubicación del dispositivo con el cable de alimentación enchufado a una toma de corriente.

- No utilice un cable de alimentación dañado o flojo, ni lo conecte en una toma de corriente dañada.
- No utilice cables de alimentación distintos al suministrado con esta unidad.
- El enchufe del cable de alimentación se utiliza como elemento de desconexión. El elemento de desconexión y la toma de corriente serán de fácil acceso.

## ■ Ventilación de aire y altas temperaturas

Instale el dispositivo en un lugar con una ventilación adecuada, y asegúrese de que hay al menos 20 cm de separación en los lados y 5 cm en la parte trasera de la unidad para la circulación de aire. Un calor excesivo y el bloqueo de la ventilación podría ser un riesgo de incendio o provocar un fallo prematuro de los componentes eléctricos.

- No tape las ranuras de ventilación con revistas, manteles, cortinas, etc.
- No seque la ropa, etc. sobre la unidad.
- Tenga cuidado al tocar las ranuras ventilación ya que pueden estar calientes.
- No introduzca objetos extraños dentro del dispositivo a través de las ranuras de ventilación.

## ■ Advertencia sobre desgasificación

Cuando los muebles, alfombras, pintura, materiales de construcción y electrónicos son nuevos, puede liberar en el aire agentes químicos por evaporación. Después de instalar y encender por primera vez el dispositivo, puede ser que note un ligero olor durante un par de horas. Esto es debido

a que algunos componentes del dispositivo se calientan por primera vez. Los materiales utilizados cumplen completamente con los requisitos y las normativas medio ambientales. Su dispositivo está funcionando correctamente y los humos de la desgasificación irán disminuyendo paulatinamente.

## ■ Supervisión

- No deje que los niños jueguen cerca del dispositivo sin supervisión. Podría voltear, ser empujado o arrancado de la superficie del soporte y herir a alguien.
- No deje que un dispositivo encendido permanezca funcionando desatendido.

## ■ Volumen

La música y los ruidos a un volumen alto puede causar lesiones en el oído. Evite un volumen extremo, especialmente durante largos periodos de tiempo y cuando use auriculares.

Si escucha un ruido de tambor en sus oídos, baje el volumen o deje de usar temporalmente los auriculares.

## ■ Tormentas con relámpagos

Desenchufe el cable de alimentación del dispositivo durante las tormentas con aparato eléctrico. La sobretensión causada por los relámpagos puede dañar el dispositivo a través de la toma de corriente.

## ■ Largos periodos de ausencia

Mientras que el aparato permanezca enchufado a una toma de corriente consumirá energía, incluso en el modo en espera.

Durante largos periodos de ausencia debería desenchufarse el cable de alimentación.

## ■ Limpieza y cuidados

### PRECAUCIÓN:

Desenchufe el cable de alimentación antes de limpiar el dispositivo.

Limpie el dispositivo, la pantalla y el mando a distancia solamente con un paño suave, limpio, humedecido y de color natural. No use productos químicos.

- No someta las superficies del dispositivo a repelentes de insectos, disolventes, aguarrás u otras sustancias volátiles. Esto podría degradar la calidad de la superficie.
- No pulverice agua ni otros líquidos directamente sobre el dispositivo. El líquido en el interior del dispositivo podría provocar el fallo del producto.
- La superficie del panel de visualización está tratada y se puede dañar con facilidad. Tenga cuidado de no arañarla con las uñas ni con otros objetos duros.
- Limpie también el enchufe con un paño seco con regularidad.

## ■ Servicio/Reparación

No retire nunca la carcasa/tapa trasera del dispositivo; no hay piezas reparable por el usuario en su interior. Llévelo a reparar a un técnico cualificado.

## ■ Paquete

Mantenga el material antihumedad y las bolsas de página lejos del alcance de los niños.

Las bolsas de plástico puede causar asfixia y el material antihumedad es peligroso si se traga. Si se traga por error, haga vomitar al paciente y acuda al hospital más cercano.

## ■ Modificaciones

Ni intente modificar el producto de ninguna manera. Las modificaciones sin autorización podrían invalidar la garantía de esta unidad, y causar descargas eléctricas o un incendio.

## ■ Pilas del mando a distancia

- Una instalación incorrecta puede causar la fuga de electrolito de la pila, corrosiones y explosiones.
- Cambie las pilas únicamente por otro del mismo tipo u otro equivalente.
- No mezcle pilas usadas con pilas nuevas.
- No mezcle tipos diferentes de pilas.
- No use pilas recargables.
- No abra ni arroje las pilas al fuego.
- Asegúrese de deshacerse correctamente de la pilas usadas.
- No exponga las pilas a un calor excesivo con la luz directa del sol, un fuego o similar.

## ■ Eliminación

Consulte la sección de reciclaje de este manual.

## ■ Láser

**¡No mire directamente a la lente cuando este aparato esté encendido porque la luz láser puede dañar sus ojos!**

- Este producto está equipado con un módulo láser. No rompa ni modifique este dispositivo de ninguna manera; de lo contrario, podría resultar en lesiones personales.

RG1 IEC 62471-5: 2015

PRODUCTO LÁSER CLASE 1 IEC 60825-1: 2014

$B\lambda = 455\pm 6$  nm,  $G\lambda = 525\pm 6$  nm,  $R\lambda = 643\pm 8$  nm

Longitud de onda  $455\pm 6$  nm /  $525\pm 6$  nm /  $643\pm 8$  nm

## PRECAUCIÓN:

El uso de controles o ajustes, o la realización de procedimientos distintos a los especificados en este documento puede dar lugar a una exposición peligrosa a la radiación.

- Si este dispositivo necesita ser reparado, lleve protección ocular para el láser con una densidad OD de 4 o superior y una longitud de onda de 459 - 651 nm.
- No coloque ningún recipiente que contenga agua sobre este dispositivo, como los cosméticos o los medicamentos líquidos.
- Si entra agua o cualquier otro objeto en este dispositivo, desenchúfelo inmediatamente y contacte con el servicio técnico de Hisense.
- No coloque ninguna fuente de llama abierta (p. ej. una vela encendida) sobre este dispositivo. Manténgalo alejado de las altas temperaturas y el calor.
- No exponga la batería directamente a la luz del sol ni a llamas abiertas.
- Conserve las ranuras de ventilación de ambos lados libre de objetos para evitar que el interior del dispositivo se sobrecaliente.
- Para evitar cortocircuitos, daños en el producto o descargas eléctricas, no utilice ningún objeto afilado o metálico para tocar los puertos ni otras aberturas del cine láser.
- Si el dispositivo ha estado en un entorno cálido, deje que se evapore la condensación acumulada ANTES de encender el aparato.

- No deje que los niños se ponga de pie ni se suban a este dispositivo.
- No coloque ningún objeto por encima o delante de la lente porque la luz láser podría hacer que el objeto se inflamara.
- Limpie la lente periódicamente con un paño limpio y asegúrese de apagar el cine láser antes de empezar.



Enhorabuena por la compra de su nuevo cine láser. Este manual le indica unos cuantos pasos sencillos para configurar su cine láser.

Visite la página web oficial de Hisense para conocer más detalles.

La imagen del producto es solo una referencia y el producto real puede variar en su apariencia.

Partes del funcionamiento del software cambian con la actualización del sistema.

## Índice de contenidos

Lista de accesorios	1
Diagrama del cine láser	2
PASO 1. Montar la pantalla	2
PASO 2. Instalar el cine láser	2
PASO 3. Ajustar la imagen a visualizar y la pantalla	6
PASO 4. Utilizar el mando a distancia	8
PASO 5. Usar el menú de configuración en pantalla	10
Mantenimiento y consejos de resolución rápida de problemas	11
Especificaciones del producto	13
Reciclaje / Licencias	14

## Lista de accesorios

- 1 cine láser
- 1 mando a distancia
- 2 pilas AA o AAA
- 2 guantes para manipular el cine láser
- 1 cable de alimentación
- 1 llave para ajustar la parte inferior del cine láser
- 1 cable de extensión USB
- 1 manual de usuario del cine láser
- 1 tarjeta de garantía europea del cine láser
- 1 kit de limpieza para la lente
- 2 bloques con forma de «C»
- 1 instrucciones para la instalación de los bloques en forma de «C»

NOTA: Los accesorios pueden ser diferentes de la lista anterior debido a los diferentes modelos, países/regiones. Consulte la bolsa de accesorios real.

## Diagrama del cine láser

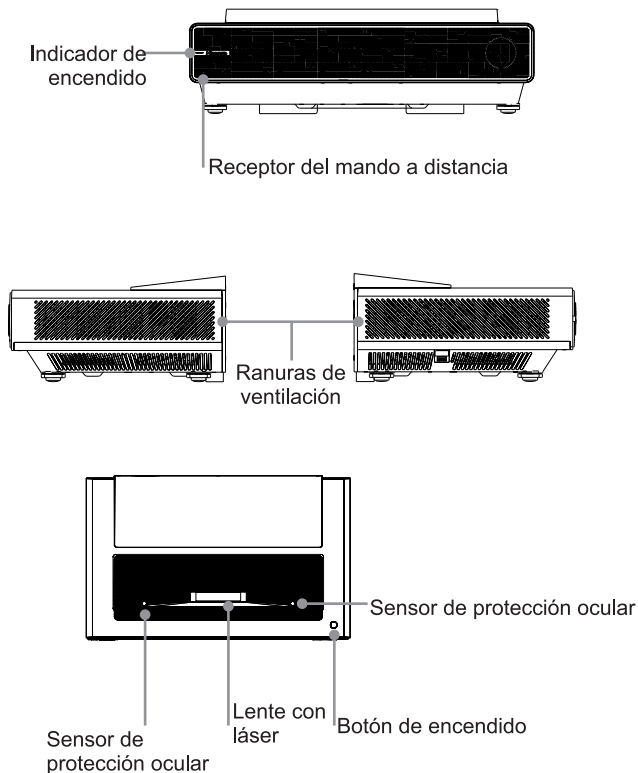

## PASO 1 Montar la pantalla

Si ha comprado una pantalla, consulte la guía de instalación específica de la pantalla.

## PASO 2 Instalar el cine láser

Recomendamos encarecidamente que dos personas manejen este aparato cuando lo trasladen de un lugar a otro. Asegúrese de proteger la lente cuando manipule el dispositivo.

Es recomendable conectar todos los cables en la parte trasera del cine láser antes de colocarlo en su posición de funcionamiento. (Los cables de audio, vídeo y Ethernet, y los dispositivos externos no se incluyen.)

Asegúrese de seleccionar los cables correctos para los puertos que va a utilizar, y que están bien conectados. Las conexiones flojas pueden afectar al color y a la calidad de la imagen.

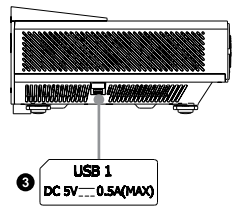
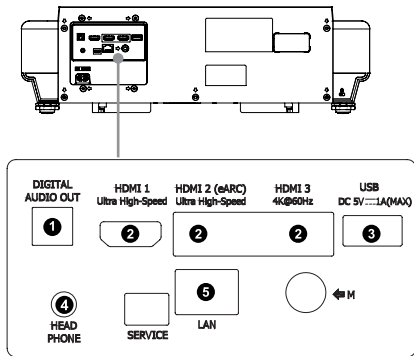

NOTA:

- Cuando conecte un disco duro o un concentrador USB, conecte siempre el adaptador eléctrico del dispositivo conectado o la fuente de alimentación. Un exceso de consumo total de corriente podría ocasionar averías. Los dispositivos USB 1.1 y USB2.0 tiene un consumo máximo de corriente de 500 mA. En los dispositivos USB3.0 el consumo máximo es de 1 A.
- En el caso de un disco duro móvil individual no estándar de alta capacidad, si su corriente de impulso es mayor o igual a 1 A, puede provocar el reinicio o el autobloqueo del cine láser. Por lo tanto el cine láser no sería compatible con dicho disco duro.
- El puerto USB admite una tensión de 5 V.

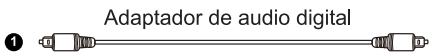

Dispositivos de audio externos

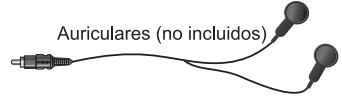

- Una excesiva presión sonora desde los auriculares puede causar pérdida de audición.

Dispositivos AV externos

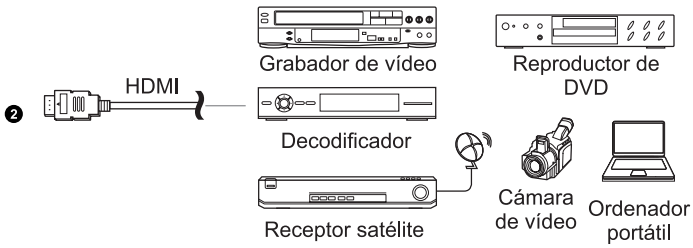

Ethernet (necesitará un rúter para poder conectarse a Internet)

## LAN (configuración cableada)

- Conecte su cine láser a la red conectando el puerto LAN en la parte trasera del cine láser a un módem o rúter externo usando un cable LAN (Ethernet/Cat 5). Consulte la ilustración siguiente.

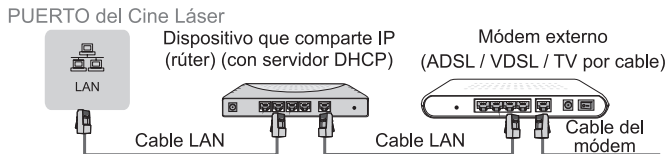

## Configuración inalámbrica

- Para conectar el cine láser a una red inalámbrica, necesitará un rúter o un módem. Consulte la ilustración siguiente.

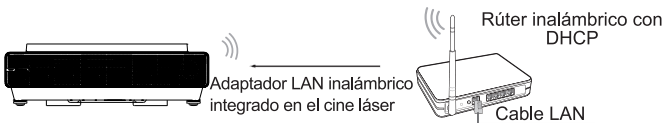

### NOTA:

- Debe utilizar el adaptador de LAN inalámbrico incorporado para utilizar una red inalámbrica porque el aparato no admite adaptadores de red USB externos.
- Si el rúter inalámbrico admite DHCP, su cine láser se podrá conectar a la red inalámbrica con más facilidad.
- Si aplica un sistema de seguridad diferente a los mencionados a continuación, no funcionará con el cine láser. Sistema de seguridad: WPA, WEP, WPA2.
- Para garantizar una transmisión sin problemas en la red, la distancia entre el rúter y el cine láser debería ser inferior a 10 metros.

- Enchufe el cable de alimentación en una toma de corriente.
- Pulse el botón de ENCENDIDO en el cine láser.

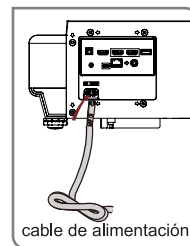

**!** ADVERTENCIA: Un espacio con una ventilación insuficiente causará un sobrecalentamiento de la unidad o una avería.

- No tape las ranuras de ventilación ni coloque otros objetos sobre este dispositivo.
- No coloque este dispositivo en espacios estrechos, cerrados o con escasa ventilación.

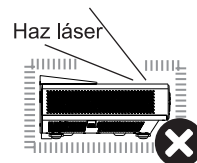

Deje al menos la separación mostrada en el diagrama siguiente para que el dispositivo tenga la ventilación adecuada.

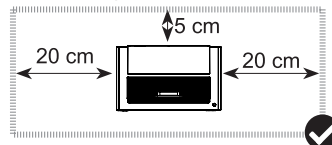

## Tamaño de la imagen y distancia de proyección

**NOTA:** Los tamaños de la imagen para cada distancia de proyección pueden ser diferentes dependiendo el entorno real de la instalación.

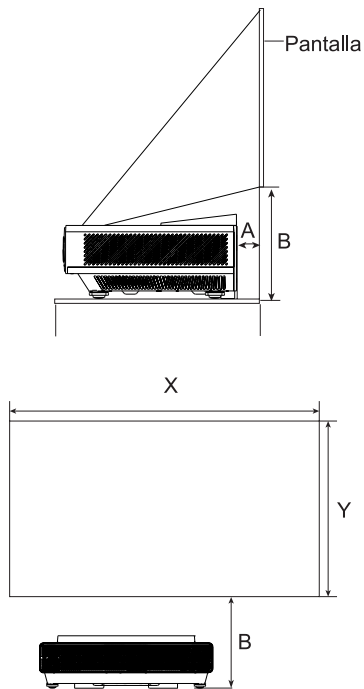

Tamaño de la pantalla (pulgadas)	X (mm)	Y (mm)	A (mm)	B (mm)
90	1993	1121	280	324
100	2214	1245	318	366
110	2435	1370	370	394
120	2657	1494	423	422
130	2878	1619	484	450

### PASO 3 Ajustar la imagen proyectada y la consola

- Siga los pasos en el orden indicado solamente si son aplicables a su situación.
- Ajuste la pantalla usando el soporte de montaje hasta que se encuentre paralelo con la pantalla.
- Utilice la llave para hacer girar las patas comprobando el resultado desde arriba, y no mire directamente a la lente con la consola encendida ya que la luz del láser podría provocarle daños en los ojos.

### PARTE INFERIOR DE LA IMAGEN PARALELA CON LA PANTALLA

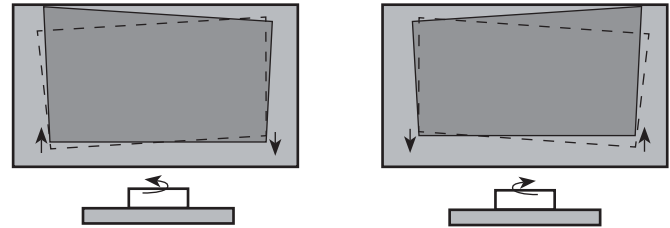

Si la parte inferior de la imagen está más baja a la izquierda (derecha) que a la derecha (izquierda) gire la consola en sentido antihorario (horario) hasta que la parte inferior de la imagen esté paralela con la pantalla.

### AJUSTAR LA PARTE INFERIOR DE LA IMAGEN A LA PANTALLA

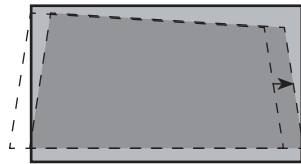

Mueva la consola a la derecha.

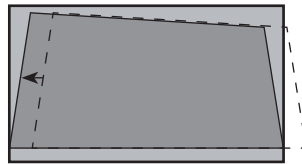

Mueva la consola a la izquierda.

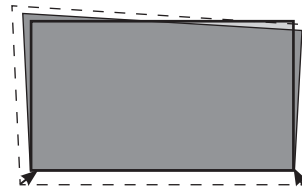

Acerque la consola a la pantalla.

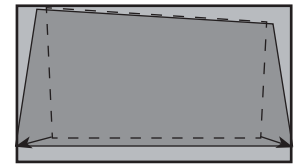

Aleje la consola de la pantalla.

## AJUSTAR LA ESQUINA SUPERIOR DERECHA/IZQUIERDA DE LA IMAGEN

---

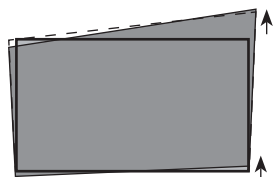

Gire la pata delantera derecha en sentido horario.

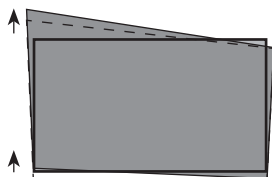

Gire la pata delantera izquierda en sentido horario.

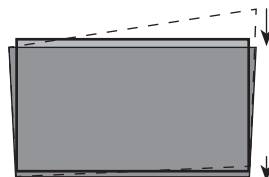

Gire la consola en sentido antihorario hasta que la parte inferior de la imagen esté paralela con la pantalla.

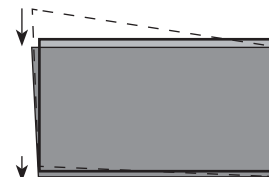

Gire la consola en sentido horario hasta que la parte inferior de la imagen esté paralela con la pantalla.

## LLENAR LA PARTE SUPERIOR DE LA IMAGEN HASTA LA PANTALLA

---



Gire las patas delanteras izquierda y derecha en sentido horario.











Gire las patas traseras izquierda y derecha en sentido horario.







Gire las patas delanteras en sentido antihorario si las patas traseras ya están a su altura máxima.

## PASO 4 Utilizar el mando a distancia

### BOTONES DEL MANDO A DISTANCIA DEL CINE LÁSER

BOTÓN	DESCRIPCIÓN
	Encender/En espera
<b>INPUT</b>	Selecciona la fuente de entrada
	Botones de funciones especiales
	Teclas de control de reproducción
	Pulsar para entrar en el menú
	Control de dirección (botones de navegación arriba/abajo/izda./dcha.)
OK	Botón de confirmación
	Desde el menú o en un aplicación, regresa a la pantalla anterior
	Presenta la pantalla de inicio
VOL	Volumen (subir/bajar)
	Brillo (subir/bajar)

	Silenciar y restaurar el sonido
EXIT	Salir del menú o salir de la aplicación
	Activa el micrófono
	Personalizar un botón para activar una entrada o abrir una aplicación rápidamente
APP	Botones de acceso rápido a las aplicaciones
	Números de entrada
	Acceso rápido a todas las aplicaciones

NOTA: Los botones aquí enumerados solo son de referencia. El mando a distancia real puede diferir dependiendo del modelo y del país/región.



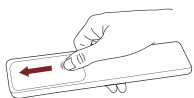

1. Deslice la tapa trasera para abrir el compartimiento de las pilas del mando a distancia.

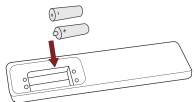

2. Introduzca dos pilas AA o AAA. Asegúrese de que los polos (+) y (-) de las pilas coinciden con las marcas (+) y (-) indicadas en el compartimiento.

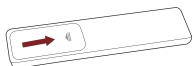

3. Cierre el compartimiento de las pilas con la tapa.

#### INFORMACIÓN IMPORTANTE SOBRE EL MANDO A DISTANCIA Y LAS PILAS

- Deshágase de las pilas en un lugar designado para tal propósito. No las arroje en el fuego.
- Saque las pilas usadas inmediatamente para evitar fugas de electrolitos dentro del compartimiento.
- Si no tiene intención de usar el mando a distancia durante un largo periodo de tiempo, saque las pilas.
- Los productos químicos de las pilas pueden causar irritaciones cutáneas. Si una pila tiene una fuga, limpie el compartimiento usando un paño. Si algún producto químico entra en contacto con su piel, lávelo inmediatamente.
- No mezcle pilas usadas con pilas nuevas.
- No mezcle pilas de distintos tipos: alcalinas, normales (carbón-zinc) o recargables (NiCd, NiMH, etc.).
- No continúe usando el mando a distancia si se moja o si está muy caliente.
- Llame inmediatamente a nuestro centro de asistencia que encontrará en la página web de asistencia.

#### INFORMACIÓN ACERCA EL ALCANCE DEL MANDO A DISTANCIA

- El mando a distancia no puede trabajar a una distancia superior a 8 metros en frente del cine láser. (Esta es la distancia usada los medios infrarrojos en un estado sin emparejamiento.)
- El ángulo del mando a distancia: tomando el mando a distancia como vértice, a 6 metros de distancia, su ángulo horizontal de control está dentro de  $\pm 30^\circ$ , mientras que el ángulo vertical está dentro de  $\pm 15^\circ$ . (Ese es el ángulo usado por los medios infrarrojos en un estado sin emparejamiento.)

#### EMPAREJAMIENTO DEL MANDO A DISTANCIA (SOLO PARA MANDOS A DISTANCIA POR BLUETOOTH)

Empareje el mando a distancia al cine láser después de encenderlo. Mantenga el mando a distancia a menos de 3 metros del cine láser. Pulse cualquier botón (excepto los botones de encendido y de micrófono) para emparejar.

#### NOTA:

- En casos especiales, mantenga pulsado el botón [  ] para emparejar.
- Si se produce un error desconocido con el mando a distancia, puede haber sido ocasionado por interferencias. Intente eliminar las posibles causas de interferencias e intente emparejarlo de nuevo.
- Si se produce un error desconocido en el mando a distancia cuando la alimentación de las pilas es normal, puede sacar las pilas, pulsar cualquier tecla durante 1 o 2 segundos y volver a colocarlas. Entonces el mando a distancia funcionará con normalidad.
- No es posible emparejar el mando a distancia con el cine láser, cuando este último está en modo en espera.

## PASO 5 Usar el menú de configuración en pantalla

### MODO DE PROYECCIÓN

Si necesita voltear la imagen de arriba-abajo o de izquierda a derecha, seleccione el Modo de proyección.

### CORRECCIÓN GEOMÉTRICA AUTOMÁTICA

**NOTA:** asegúrese de que su cine láser y su dispositivo móvil estén conectados a la misma red inalámbrica antes de iniciar la corrección.

1. Ajuste la posición del cine láser usando las patas de nivelación como sea necesario, y asegúrese de que el cuadro de la pantalla se encuentra dentro del borde rectangular.



2. Haga clic en Siguiente para continuar.
3. Escanee el código QR con su teléfono móvil para empezar la corrección geométrica automática. Transcurridos unos instantes, un patrón cuadrulado de alineación aparecerá en la pantalla.

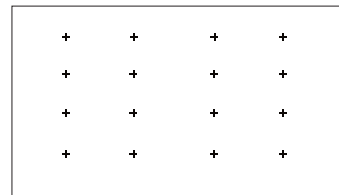

Rejilla de alineación

4. Haga clic en «+» de su teléfono móvil para hacer una foto a la pantalla completa. Para obtener los mejores resultados, aléjese unos 3 metros de la pantalla y haga la foto en modo panorámico.
5. Haga clic en «Cargar» en su teléfono móvil para completar la corrección geométrica automática.

### NOTA:

- Colóquese delante de la pantalla para hacer la foto, con una desviación que no supere los 25°.
- En la foto debe verse la pantalla completa, incluido el marco de la pantalla.
- Todos los 16 puntos de la rejilla de alineación deben de estar enfocados al hacer la foto y visibles en la foto que se utilizará para la corrección.
- La imagen de la pantalla debería ocupar al menos el 60% del tamaño total de la foto.

## CORRECCIÓN GEOMÉTRICA MANUAL

Seleccione puntos y muévalos para ajustar la imagen proyectada en la pantalla.

1. Pulse los botones  $\wedge / \vee / < / >$  en su mando a distancia para mover el enfoque, y pulse el botón **OK** para seleccionar un punto que necesite ajustar.
2. Pulsación larga en los botones  $\wedge / \vee / < / >$ : ajuste rápido de la imagen proyectada;  
Pulsación corta en los botones  $\wedge / \vee / < / >$ : ajuste fino de la imagen proyectada.
3. Pulse el botón  $\curvearrowright$  para guardar sus ajustes, y podrá seleccionar otro punto para seguir ajustando la imagen.

Si desea devolver la posición de la imagen a los valores de fábrica, seleccione «Restablecer» en la pantalla.

## PROTECCIÓN OCULAR

Con el objeto de proteger sus ojos, mantenga la «Protección ocular» activa, y no mire a la lente. Si se acerca demasiado al cine láser, la protección ocular desactivará momentáneamente la salida de luz durante 5 segundos.

## AJUSTE DEL ENFOQUE

Es posible ajustar los parámetros del enfoque pulsando los botones arriba y abajo en el mando a distancia. El efecto de enfoque se ajusta en tiempo real de acuerdo a la tarjeta de imagen de fondo mostrada.

## Mantenimiento

- No toque este dispositivo cuando esté funcionando, tan solo apáguelo ya que puede estar caliente.
- No limpie la carcasa del dispositivo con sustancias aceitosas, ya que pueden deteriorar el exterior y la pintura. El contacto con productos de caucho o etileno durante largos periodos de tiempo pueden causar manchas en el dispositivo.
- Si el exterior del cine láser está sucio, apague el aparato y límpielo con un paño suave humedecido.
- No toque la lente con las manos desprotegidas.
- No toque ni limpie la lente con una paño de limpieza normal. Use un soplador de polvo para eliminar el polvo de la lente. La grasa, la suciedad y las huellas dactilares deben limpiarse cuidadosamente por un profesional usando una gamuza de limpieza óptica, papel de limpieza de objetivos fotográficos o soluciones de limpieza profesionales, para evitar destruir la cobertura óptica y afectar a la calidad de la imagen.
- Para apagar este dispositivo, pulse el botón de apagado en el mando a distancia. No corte la alimentación directamente con el dispositivo en funcionamiento.

## Consejos para solución rápida de problemas

Cuando sufra un problema con su cine láser, apáguelo y vuelva a encenderlo. Si esto no soluciona el problema, consulte los siguientes consejos.

Cuando enciendo mi cine láser, hay un retardo de varios segundos antes de que aparezca la imagen. ¿Es esto normal? Sí, esto es normal. El cine láser se está inicializando y busca la información de configuración anterior.

No hay imagen ni sonido

1. Compruebe que el cable de alimentación está conectado en un toma de corriente alterna con alimentación.
2. Pulse el botón de encendido (⏻) en el mando a distancia para activar la unidad desde el modo en «Espera».
3. Compruebe si la luz led está encendida o apagada. Si está encendida, entonces el cine láser está recibiendo alimentación.

He conectado una fuente externa a mi cine láser y no hay ni imagen ni sonido

1. Compruebe la correcta conexión de la salida en la fuente externa y la correcta conexión de la entrada en el cine láser.
2. Asegúrese de que ha seleccionado la fuente correcta como señal de entrada.

La imagen es normal pero no hay sonido

1. Compruebe el ajuste del volumen.
2. Compruebe si el modo «Silencio» está activado.

Hay sonido pero no hay imagen o la imagen es en blanco y negro

1. Si la imagen es en blanco y negro, desenchufe el cine láser de la toma de corriente y vuelva a conectarla después de 60 segundos.
2. Compruebe que el parámetro de «Saturación del color» esté ajustado a 50 o más.

El sonido y/o la imagen están distorsionados o aparecen ondulados

1. Un aparato eléctrico puede estar afectando al cine láser. Apague cualquier aparato eléctrico en las proximidades y aléjelo del cine láser.
2. Enchufe el cine láser en otra toma de corriente.

La carcasa de plástico realiza un sonido como un 'clic' El 'clic' puede ocurrir cuando cambia la temperatura del cine láser. Este cambio provoca la contracción o expansión de la carcasa del cine láser, que es lo que produce el sonido. Esto es normal y el cine láser funciona correctamente.

El mando a distancia no funciona

1. Confirme que el cine láser está encendido y funcionando.
2. Cambie las pilas del mando a distancia.
3. Compruebe que las pilas estén correctamente instaladas.

## Especificaciones del producto

<b>Nombre del modelo</b>	Cine láser	
<b>Dimensiones (An × Al × F)</b>	20,5 × 6,3 × 12,8 pulgadas (520 × 160 × 324 mm)	
<b>Peso</b>	20,3 libras (9,2 kg)	
<b>Tamaño de la pantalla activa (diagonal)</b>	90 ~ 130 pulgadas	
<b>Resolución de pantalla</b>	3840 × 2160	
<b>Potencia de audio</b>	2 × 15 W	
<b>Consumo de potencia</b>	240 W	
<b>Alimentación eléctrica</b>	120-240 V ~ 50/60 Hz	
<b>Especificaciones del módulo LAN inalámbrico</b>	<b>Intervalo de frecuencias</b>	2,4 - 2,4835 GHz 5,15 - 5,85 GHz
	<b>Potencia de salida (máx.)</b>	2,4 - 2,4835 GHz 17 dBm 5,15 - 5,25 GHz 14 dBm 5,25 - 5,35 GHz (banda DFS) 14 dBm 5,49 - 5,71 GHz (bandas DFS/TPC) 14 dBm 5,725 - 5,85 GHz (fuera de la UE) 14 dBm

<b>Especificaciones del módulo Bluetooth</b>	<b>Intervalo de frecuencias</b>	2,4 - 2,4835 GHz
	<b>Potencia de salida (máx.)</b>	2,4 - 2,4835 GHz, Clase 1, 6 dBm
<b>Condiciones ambientales</b>		Temperatura: 41°F - 104°F (5 °C - 40 °C) Humedad: 20 % - 80 % HR Presión atmosférica: 86 kPa - 106 kPa
<b>Entrada HDMI</b>		RGB / 60 Hz (640×480, 800×600, 1024×768) YUV / 60 Hz (480i, 480p, 720p, 1080i, 1080p) YUV / 50 Hz (576i, 720p, 1080i, 1080p) 3840×2160 / 24 Hz, 3840×2160 / 25 Hz, 3840×2160 / 30 Hz 3840×2160 / 50 Hz, 3840×2160 / 60 Hz
<b>Consumo de potencia en espera de la red</b>		≤ 2,0 W
<b>Consumo de potencia en modo en espera</b>		≤ 0,5 W
<b>WIFI</b>		IEEE802.11 a/b/g/n/ac
<b>Bluetooth</b>		BT5.0

Exención de responsabilidad: Todos los productos, las especificaciones de los productos y los datos están sujetos a cambios sin previo aviso para mejorar la fiabilidad, el funcionamiento, el diseño u otros aspectos.

## Reciclaje / Licencias

### WEEE (Residuos de Aparatos Eléctricos y Electrónicos) Directiva europea 2012/19/EU



Este símbolo en el producto o en su embalaje indica que este producto no debe eliminarse con los residuos domésticos. En cambio, es su responsabilidad deshacerse de los residuos de sus aparatos entregándolos en un punto de recogida designado para el reciclaje de residuos de aparatos eléctricos y electrónicos. La recogida y el reciclaje por separado de sus residuos en el momento de la eliminación ayudará a conservar los recursos naturales y garantizará que se recicla de un modo que proteja la salud humana y el medio ambiente. Para obtener más información sobre dónde puede depositar los residuos de sus aparatos para reciclarlos, póngase en contacto con la oficina del servicio de recogida de residuos domésticos de su ciudad o con la tienda donde compró el producto.

### Pilas



De acuerdo con la directiva sobre pilas y baterías, las pilas eléctricas no se eliminarán con la basura doméstica. Elimine sus pilas en los contenedores específicos de recogida para tal propósito que se encuentran en las tiendas minoristas.

### ROHS (Restricción de Sustancias Peligrosas) Directiva europea 2011/65/EU



Esta directiva europea limita el uso de sustancias peligrosas y difíciles de reciclar.

Esto permite reciclar más fácilmente en el Espacio Económico Europeo y contribuye a salvaguardar el medio ambiente.

Las sustancias que se incluyen en este producto se ajustan a la directiva RoHS.



Los términos HDMI y HDMI High-Definition Multimedia Interface, y el logotipo HDMI son marcas comerciales o marcas registradas de HDMI Licensing Administrator, Inc. en Estados Unidos y otros países.



Dolby, Dolby Vision, Dolby Atmos y el símbolo de la doble D son marcas registradas de Dolby Laboratories Licensing Corporation. Fabricados bajo la licencia de Dolby Laboratories. Trabajos confidenciales no publicados. Derechos de autor © 2012–2022 Dolby Laboratories. Reservados todos los derechos.

THIS PRODUCT IS LICENSED UNDER THE AVC PATENT PORTFOLIO LICENSE FOR THE PERSONAL USE OF A CONSUMER OR OTHER USES IN WHICH IT DOES NOT RECEIVE REMUNERATION TO (i) ENCODE VIDEO IN COMPLIANCE WITH THE AVC STANDARD ("AVC VIDEO") AND/OR (ii) DECODE AVC VIDEO THAT WAS ENCODED BY A CONSUMER ENGAGED IN A PERSONAL ACTIVITY AND/OR OR WAS OBTAINED FROM A VIDEO PROVIDER LICENSED TO PROVIDE AVC VIDEO. NO LICENSE IS GRANTED OR SHALL BE IMPLIED FOR ANY OTHER USE. ADDITIONAL INFORMATION MAY BE OBTAINED FROM MPEG LA, L.L.C. SEE [HTTP://WWW.MPEGLA.COM](http://www.mpegla.com)

## DECLARACIÓN DE CONFORMIDAD SIMPLIFICADA PARA UE

Por la presente, Hisense Visual Technology Co., Ltd. declara que el tipo de equipo radio [PX1HE / PX1H / PX1 / PX2H / PX2 / PX2CH / PX2TUK / PX2-PRO / PX2CH-PRO / PX2TUK-PRO / PX2TUK-LITE / PX2-LITE / PX2CH-LITE / ERF3E96H] cumple con la Directiva 2014/53/UE. El texto completo de la declaración de conformidad europea está disponible en la dirección de Internet siguiente: <https://global.hisense.com/support/certificate-download/>.

Para Reino Unido:

## DECLARACIÓN DE CONFORMIDAD SIMPLIFICADA PARA RU

Por la presente, Hisense Visual Technology Co., Ltd. declara que el tipo de equipo radio [PX1HE / PX1H / PX1 / PX2H / PX2 / PX2CH / PX2TUK / PX2-PRO / PX2CH-PRO / PX2TUK-PRO / PX2TUK-LITE / PX2-LITE / PX2CH-LITE / ERF3E96H] cumple con el Reglamento de equipos de radiocomunicaciones de 2017. El texto completo de la declaración de conformidad para Reino Unido está disponible en la dirección de Internet siguiente: <https://global.hisense.com/support/certificate-download/>.

ES-A2306Z2-1

