

# **Hisense**

## ***MANUAL DEL USUARIO***

Lea el manual detenidamente y asegúrese de haber entendido su contenido por completo antes de operar este dispositivo por primera vez.

***Español***

Las figuras e ilustraciones en este manual sólo se proporcionan como referencia y pueden diferir de la apariencia del producto real.

Parte de la función del software cambia con la actualización del sistema.

## Contenido

---

Instalar el soporte o soporte de montaje en pared .....	1
TV delantero y trasero .....	3
Conexión .....	4
Control remoto.....	6
Especificaciones.....	9
Otra información.....	10

## Lista de Accesorios

---

Con el TV se incluyen los siguientes accesorios:

Manual del usuario × 1	Tornillo × 4	Soporte de base × 2
Baterías AA o AAA × 2	Control remoto × 1	Tarjeta de garantía × 1

### NOTA

- Los accesorios pueden ser diferentes de los del listado anterior debido a los diferentes modelos, países/regiones; por favor remítase a la bolsa de accesorios real.

## DECLARACIÓN DE CONFORMIDAD DE LA EU SIMPLIFICADA

Por la presente, Hisense Visual Technology Co., Ltd. declara que el tipo de equipo de radio [32A5KQ / 32A57KQ / 32A58KQ / 32A59KQ / 32E5KQT / 32E51KQT / 32E52KQT / 32E53KQT / 32A5KQTUK / 32A57KQTUK / 32A58KQTUK / 32A59KQTUK / 32E5KQTUK / 32E51KQTUK / 40A5KQ / 40A57KQ / 40A58KQ / 40A59KQ / 40E5KQT / 40E51KQT / 40E52KQT / 40E53KQT / 40A5KQTUK / 40A57KQTUK / 40A58KQTUK / 40A59KQTUK / 40E5KQTUK / 40E51KQTUK] se encuentra en conformidad con la Directiva 2014/53/EU. El texto completo de la declaración de conformidad de la EU está disponible en la siguiente dirección de internet: <http://global.hisense.com/downloads>.

# Aviso importante

Los párrafos que comienzan con el símbolo  indican instrucciones, consejos o condiciones importantes para las siguientes configuraciones.



**Por su propia seguridad y el rendimiento óptimo de su TV, asegúrese de leer las instrucciones de seguridad antes de realizar cualquier instalación.**

La compatibilidad con productos, software y servicios de terceros no está garantizada. No podemos ser responsables de ningún daño o pérdida que surjan durante el funcionamiento, uso o conexión a dispositivos o aplicaciones incompatibles.

La grabación y la reproducción del contenido en este o cualquier otro dispositivo pueden requerir el permiso del propietario de los derechos de autor u otros derechos similares sobre ese contenido. Es su responsabilidad asegurarse de que su uso de este o cualquier otro dispositivo cumpla con la legislación de derechos de autor aplicable en su país. Por favor consulte esa legislación para obtener más información sobre las leyes y regulaciones relevantes involucradas o póngase en contacto con el propietario de los derechos del contenido que desea grabar o reproducir.

**Lea estas instrucciones**

**Siga todas las instrucciones**

**Respete todas las advertencias**

**Conserve estas instrucciones**

Todos los derechos reservados.



## Instrucciones de seguridad

Para garantizar el uso seguro y correcto de este producto, siempre cumpla con las siguientes precauciones para evitar situaciones peligrosas y daños a su unidad:

	<b>PRECAUCIÓN</b> RIESGO DE DESCARGAS ELÉCTRICAS NO LO ABRA	
<b>PRECAUCIÓN:</b> PARA REDUCIR EL RIESGO DE DESCARGAS ELÉCTRICAS, NO RETIRE LA CUBIERTA (O LA PARTE TRASERA). NO HAY NINGUNA PIEZA QUE EL USUARIO PUEDA REPARAR. LA REPARACIÓN DEBE SER REALIZADA POR PERSONAL DE SERVICIO CALIFICADO.		



El símbolo de relámpago con una flecha, dentro de un triángulo equilátero, es para advertir al usuario de la presencia de voltaje peligroso no aislado dentro del recinto del producto que pueda ser de magnitud suficiente como para constituir un riesgo de descarga eléctrica.



El signo de exclamación dentro de un triángulo equilátero es para advertir al usuario de la presencia de instrucciones importantes de operación y mantenimiento (servicio) en la literatura que acompaña al aparato.



**Voltaje CA:** este símbolo indica que el voltaje nominal marcado con el símbolo es el voltaje CA.



**Producto de clase II:** este símbolo indica que no se requiere una conexión segura de puesta a tierra de protección (masa).

## Uso previsto y condiciones ambientales para este TV

Este TV está destinado para proporcionar señales de video y audio, sobre una mesa o montado en la pared, en una casa o una oficina. No se debe utilizar en cuartos con un alto nivel de humedad o concentración de polvo. La garantía sólo es válida si se utiliza según lo previsto por el fabricante.



### ADVERTENCIA

**La alta humedad y la concentración de polvo pueden provocar fugas de corriente en el dispositivo. Para reducir el riesgo de incendios o descargas eléctricas:**

- **No exponga esta unidad a la lluvia, humedad, goteos o salpicaduras de agua, ni coloque objetos que contengan líquidos como jarrones, tazas, etc. sobre o por encima de la unidad.**
- **No toque el TV con las manos mojadas.**
- **No lo exponga directamente al aire acondicionado y mantenga las velas u otras llamas abiertas alejadas del TV en todo momento.**

Si el TV se mueve de un entorno frío a uno caliente, déjelo apagado durante al menos una hora para evitar la condensación. Si se utiliza al aire libre, asegúrese de que esté protegido contra la humedad.

Si nota algo raro, retire el enchufe de alimentación de inmediato.

En caso de incendios, utilice preferiblemente un extintor con gas CO<sub>2</sub> o polvo. Si dichos extintores no son accesibles, intente aislar la fuente de alimentación antes de utilizar un extintor de agua.

### ADVERTENCIA

#### Riesgo de estabilidad

Un aparato de televisor puede caerse y causar graves lesiones o muerte del personal. Muchas lesiones, especialmente a los niños, pueden evitarse tomando precauciones sencillas como:

- SIEMPRE use gabinetes o soportes o métodos de montaje recomendados por el fabricante del televisor.
- SIEMPRE use muebles que puedan sostener el televisor de manera segura.
- SIEMPRE asegúrese de que el televisor no sobresalga del borde de los muebles de soporte.
- SIEMPRE eduque a los niños sobre los peligros de subirse a los muebles para alcanzar el televisor o sus controles.
- SIEMPRE enrute los cables conectados a su televisor para que no puedan tropezarse, tirar o agarrar.
- NUNCA coloque un televisor en un lugar inestable.
- NUNCA coloque un televisor sobre muebles altos (por ejemplo, armarios o librerías) sin anclar tanto el mueble como el televisor a un soporte adecuado.
- NUNCA coloque el televisor sobre telas u otros materiales que puedan estar ubicados entre el televisor y los muebles de soporte.
- NUNCA coloque artículos que puedan motivar a los niños a trepar, como juguetes y controles remotos, encima del televisor o muebles sobre los que esté colocado el televisor.

Si su aparato de televisor existente se está reteniendo y recolocando, se deben aplicar las mismas consideraciones que arriba.

## ■ Cambio de Lugar/Transporte

Antes de mover este TV, desconecte todos los cables y muévelo sólo en la posición vertical. Tome el dispositivo en los bordes superior e inferior del marco.

- No presione ni aplique presión sobre el panel frontal del TV. Puede necesitar dos o más personas para mover TVs más grandes.

Si tiene que tender el TV por poco tiempo, coloque la unidad con toda su superficie delantera plana sobre un material suave.

La pantalla LED está hecha de vidrio y puede romperse si no se maneja adecuadamente. Siempre use guantes de caucho para mover la unidad. Si la pantalla LED está dañada, se puede filtrar el cristal líquido. En caso de contacto con la piel, enjuáguela inmediatamente con agua.

## ■ Fuente de alimentación

Los voltajes incorrectos pueden dañar el TV. Sólo conecte esta unidad a una fuente de alimentación con el voltaje y la frecuencia correctos como se indica en la placa de características, utilizando el cable de alimentación provisto.

El enchufe de alimentación debe ser fácilmente accesible para que el dispositivo pueda desconectarse en cualquier momento. La unidad tiene corriente eléctrica, incluso si está en el modo de espera, siempre y cuando la unidad esté conectada a una toma de corriente.

Se recomienda utilizar un circuito dedicado para esta unidad.

- No sobrecargue las tomas de corriente conectando demasiados aparatos a la misma toma de corriente. Las tomas de pared sobrecargadas, cables de extensión, etc. son peligrosos y pueden resultar en descargas eléctricas e incendios.

Después del apagado, no lo reencienda dentro de 5 segundos. La acción frecuente de encendido y apagado en un corto período de tiempo puede causar anomalías al TV.

## ■ Enchufe de alimentación y cable de alimentación

- No toque el enchufe de alimentación con las manos mojadas.
- No coloque objetos pesados sobre el cable de alimentación. Conduzca el cable de manera que no se doble o se tienda sobre bordes afilados, ni se pise o se exponga a productos químicos. Un cable de alimentación con aislamiento dañado puede causar descargas eléctricas e incendios.
- Tire el enchufe, NO del cable al desconectarlo. El cable puede dañarse y causar un cortocircuito si se tira.
- No coloque el cable de alimentación cerca de un objeto de alta temperatura.
- No mueva el TV con el cable de alimentación enchufado a una toma.
- No utilice un cable de alimentación dañado o suelto, o una toma de corriente dañada.
- No utilice ningún cable de alimentación que no sea el suministrado con esta unidad.
- El enchufe PRINCIPAL del cable de alimentación se utiliza como dispositivo de desconexión, el dispositivo de desconexión y la toma de corriente deben ser fácilmente accesibles.

## ■ Instalación y ubicación

Compruebe que la ubicación es adecuada para soportar la carga del TV. Colóquelo en una base nivelada, robusta y horizontal. Asegúrese de que la unidad no cuelgue por encima del borde de la base cuando está colocada sobre o dentro de los muebles. Si está colocada en un carrito, tenga precaución al moverla para evitar que la unidad se vuelque.

- Coloque la unidad en una posición horizontal vertical normal. Nunca debe operarse verticalmente, tumbarse plana o colgar por encima del techo.
- Coloque la unidad donde no esté expuesta a la luz solar directa u otras fuentes de calor.

Al montar el TV en una pared, siga las instrucciones provistas con el soporte de pared, asegúrese de no instalar el TV colgando los cables de alimentación y de señalización en la parte trasera del TV.

## ■ Ventilación de aire y altas temperaturas

Instale su TV sólo cuando exista una ventilación adecuada, y asegúrese de que haya al menos 10 cm de espacio libre en los lados y 20 cm por encima de la unidad para la circulación del aire. El calor excesivo y la obstrucción de ventilación podrían provocar incendios o falla temprana de algunos componentes eléctricos.

- No bloquee ninguna abertura de ventilación con periódicos, manteles, cortinas, etc.
- No seque la ropa, etc. en la parte superior de la unidad.
- Tenga cuidado de no tocar las aberturas de ventilación ya que pueden calentarse.
- No inserte objetos extraños en el TV a través de las aberturas de ventilación.

## ■ Soporte

- No utilice ningún soporte que no sea el suministrado con esta unidad.
- No modifique ni utilice el soporte si se deforma por daños físicos.
- Durante la erección, asegúrese de que todos los tornillos estén firmemente apretados.
- Asegúrese de que el TV no sufra ningún impacto durante la sujeción del soporte.
- Asegúrese de que los niños no se suban al soporte.
- Sujete o retire el soporte con al menos dos personas.

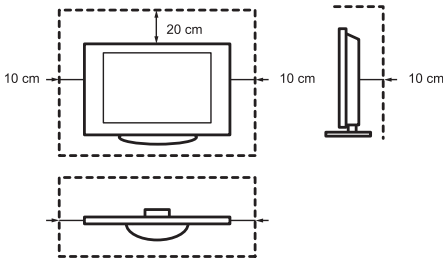

Evite que artículos pequeños entren en el interior del dispositivo a través de las ranuras de ventilación. Dichos objetos pueden causar cortocircuitos, que pueden resultar en incendios.

Si algo entra en la unidad, desenchufe el enchufe de alimentación del dispositivo de inmediato y póngase en contacto con el soporte de servicio.

## ■ Pantalla LED

A pesar del cuidado meticuloso al fabricar esta pantalla, no hay 100% garantía de que no se produzca ningún defecto de subpíxeles por razones técnicas. Estos no pueden considerarse como un defecto del dispositivo en términos de la garantía. No afectarán el rendimiento ni la fiabilidad del TV.

Para evitar "grabar imágenes" o mostrar imágenes fijas durante un largo período de tiempo, existe la posibilidad de que pueda permanecer una copia de la imagen. Si la relación de aspecto es configurada a 4:3 durante un largo período de tiempo, puede grabar la imagen en las áreas negras. La grabación de imágenes no está cubierta por la garantía.

- No aplique fuerza o impacto fuerte sobre el panel de visualización.

Evite tocar la pantalla LED o tocarla durante un largo período de tiempo. Si lo hace, puede producir algún efecto de distorsión temporal en la pantalla.

## ■ Ondas de radio

- No utilice el TV en ninguna institución médica o ubicación con equipo médico. Las ondas de radio pueden interferir con el equipo médico y causar un mal funcionamiento.
- No utilice el TV cerca de ningún equipo de control automático como puertas automáticas o alarmas de incendio. Las ondas de radio pueden interferir con el equipo de control automático y causar un mal funcionamiento.

Si tiene un marcapasos, mantenga una distancia de al menos 22 cm del TV. Las ondas de radio pueden interferir con el funcionamiento de un marcapasos.

## ■ LAN inalámbrica incorporada

- No conecte a redes inalámbricas para las que no tenga derechos de uso. Los datos transmitidos y recibidos por ondas de radio pueden ser interceptados y monitoreados.

La red LAN integrada utiliza una banda de frecuencia de 2,4 GHz. Para evitar fallas en su operación o baja respuesta debido a la interferencia por ondas de radio, mantenga el TV alejado de dispositivos tales como unidades LAN inalámbricas, microondas, teléfonos móviles, y otros dispositivos que utilicen la señal de 2,4 GHz.

## ■ Advertencia sobre la emisión de gases

Los nuevos muebles, alfombras, pintura, materiales de construcción y productos electrónicos pueden liberar productos químicos en el aire a través de la evaporación. Después de erigir su TV y encenderlo por primera vez, puede notar un olor ligero durante un par de horas. Esto se debe a que algunos componentes del TV se están calentando por primera vez. Los materiales que utilizamos cumplen completamente con los requisitos y regulaciones ambientales. Su TV funciona bien y los humos de la emisión de gases disminuirán finalmente.

## ■ Supervisión

- No deje que los niños jueguen sin supervisión cerca del TV. Podría volcarse, empujarse o tirarse de la superficie del soporte y lesionar a alguien.
- No permita que un TV encendido funcione sin supervisión.

## ■ Volumen

La música y ruidos altos pueden provocar daños irreversibles a sus oídos. Evite un volumen extremo, especialmente durante un largo período de tiempo y cuando utiliza los auriculares.

Si escucha un ruido de tamborileo en sus oídos, baje el volumen o deje de utilizar los auriculares temporalmente.

## ■ Tormentas eléctricas

Desconecte el enchufe de alimentación y todos los cables de antena conectados del TV durante una tormenta eléctrica. El sobrevoltaje causado por rayos puede dañar el TV a través del sistema de antena, así como de la toma de pared.

## ■ Largo período de ausencia

Mientras el enchufe de alimentación esté conectado a una toma de corriente que recibe corriente eléctrica, el TV consumirá energía incluso en el modo de espera. El enchufe de alimentación y todos los cables de antena conectados deben estar desconectados durante un largo período de ausencia.

## ■ Limpieza y cuidado

### PRECAUCIÓN:

#### **Desenchufe el cable de alimentación antes de limpiar el TV.**

Limpie el TV, la pantalla y el control remoto sólo con un paño suave, húmedo, limpio y de color natural. No utilice ningún producto químico.

- No someta las superficies a repelentes de insectos, disolventes, diluyentes u otras sustancias volátiles. Esto puede degradar la calidad superficial.
- No rocíe agua u otros líquidos directamente sobre el TV. El líquido dentro del TV podría provocar una falla del producto.
- La superficie del panel de visualización está tratada y puede dañarse fácilmente. Tenga cuidado de no rascarla con uñas u otros objetos duros.
- También limpie el enchufe de alimentación con un paño seco a intervalos regulares.

## ■ Servicio/Reparación

Nunca retire la cubierta/parte trasera del TV; no hay ninguna pieza que el usuario pueda reparar. Toda la reparación debe ser realizada por personal de servicio calificado.

## ■ Embalaje

Mantenga los materiales antihumedad y bolsas de plástico fuera del alcance de los niños.

Las bolsas de plástico pueden causar asfixia y el material antihumedad es peligroso si se traga. Si lo traga accidentalmente, fuerce al paciente a vomitar y vaya al hospital más cercano.

## ■ Modificación

No intente modificar este producto de ninguna manera. La modificación no autorizada podría anular la garantía de esta unidad, causar descargas eléctricas e incendios.

## ■ Pilas del control remoto

- La instalación incorrecta puede causar fugas, corrosión y explosión de pilas.
- Reemplácelas sólo con el mismo tipo o equivalente.

- No mezcle las pilas usadas con las nuevas.
- No mezcle diferentes tipos de pila.
- No utilice pilas recargables.
- No quemé ni desmonte las pilas.
- Asegúrese de desechar las pilas correctamente.
- No exponga las pilas a calor excesivo como luz solar, fuego o similares.

## ■ Conexión a tierra de la antena exterior

Si se utiliza una antena exterior, asegúrese de que el sistema de antena esté protegido contra sobrevoltajes y cargas estáticas acumuladas.

## ■ Eliminación

Consulte la sección de reciclaje de este manual.



# Instalar el soporte o soporte de montaje en pared

## ⚠ PRECAUCIÓN

- Asegúrese de desconectar el cable de alimentación CA antes de instalar un soporte o los soportes de montaje en pared.
- La pantalla de su TV es frágil. Asegúrese de que la pantalla del TV no se raye ni se dañe por objetos duros o por la presión.
- Después de completar la instalación, asegúrese de que el TV permanezca fijo sobre una mesa o quede fijado firmemente a un soporte de pared antes de retirar toda la película protectora si la hay.

### ► Instalar el soporte

El TV ofrece dos modos para la instalación del soporte: posición vertical del TV y posición trasera del TV. Puede elegir el modo de instalación del soporte de acuerdo con sus requisitos reales.

- Posición vertical:
  1. Coloque cuidadosamente su TV con la pantalla hacia abajo sobre una superficie suave y lisa para evitar daños al TV o daños a la pantalla.
  2. Saque los 2 soportes de la bolsa de accesorios y enseguida insértelas en las ranuras inferiores del TV. Tenga en cuenta que los extremos largos de ambos soportes deben estar orientados hacia la pantalla.
  3. Asegure los soportes al TV con los 4 tornillos de accesorio firmemente.

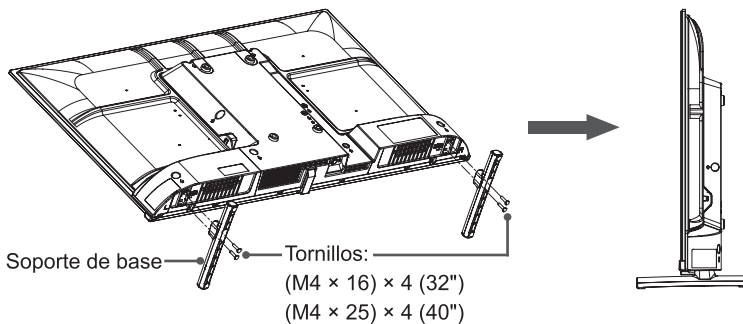

- Posición trasera:
  1. Coloque cuidadosamente su TV con la pantalla hacia abajo sobre una superficie suave y lisa para evitar daños al TV o daños a la pantalla.
  2. Saque los 2 soportes de la bolsa de accesorios y enseguida insértelas en las ranuras inferiores del TV. Tenga en cuenta que los extremos cortos de ambos soportes deben estar orientados hacia la pantalla.
  3. Asegure los soportes al TV con los 4 tornillos de accesorio firmemente.

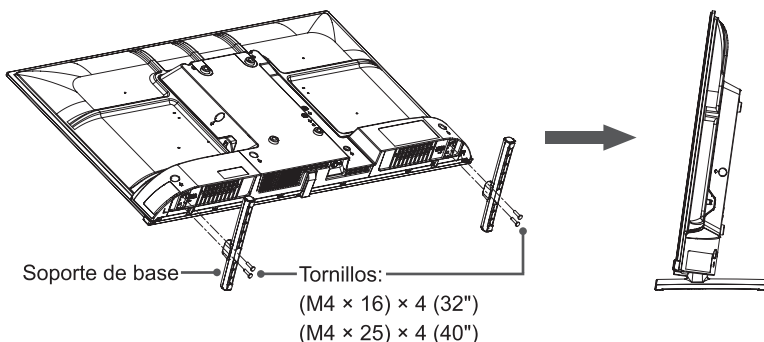

## ► Instalar el soporte de montaje en pared

Antes de montar el TV, retire su soporte si lo ha fijado, y asegúrese de que el soporte de montaje en pared pueda soportar el peso de su TV.

### ⚠ PRECAUCIÓN

Cuando monta el TV en una pared, siga las instrucciones provistas con el soporte de montaje en pared. Si no está montado correctamente, el TV puede caerse y causar daños a la propiedad o lesiones personales.

- Coloque espaciadores entre el TV y el soporte.
- Las dimensiones estándar se muestran abajo.

Patrón del orificio de montaje en pared (mm)	100 × 200 (32") 200 × 200 (40")
Tamaño del tornillo de montaje en pared	M6

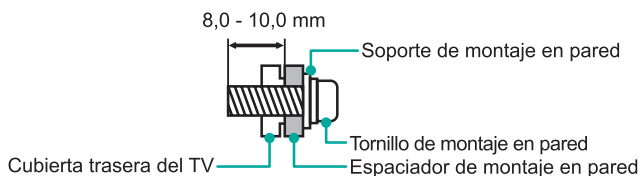

- No recomendamos colgar el TV en una pared inclinada, y cuando monte el televisor en una pared, asegúrese de que su TV permanezca paralelo a la pared y no se incline hacia adelante.

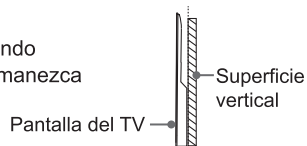

### ☒ NOTAS

- El diámetro y la longitud de los tornillos difieren dependiendo del modelo de soporte de montaje en pared.
- El soporte de montaje en pared es opcional. Su TV puede no tener soportes de montaje en pared. Por favor, consulte los accesorios reales.

# TV delantero y trasero

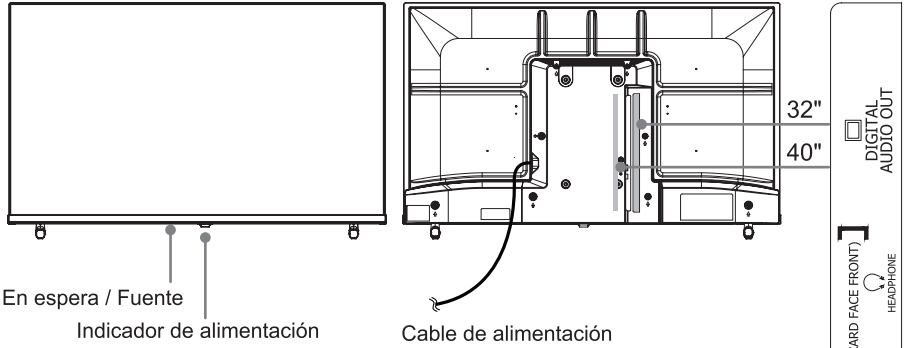

Artículo	Descripción
Indicador de alimentación	La luz está roja en el modo en espera.
 <p data-bbox="95 853 287 885"><b>En espera / Fuente</b></p>	<p data-bbox="308 686 813 742">▶ Cuando el TV está en modo de espera, presione el botón para encender el TV.</p> <p data-bbox="308 750 617 774">▶ Cuando el TV está encendido:</p> <ul data-bbox="308 790 803 885" style="list-style-type: none"> <li>• Presione el botón: abrir el menú de control / mover enfoque.</li> <li>• Mantener pulsado el botón: seleccionar.</li> </ul> <p data-bbox="308 893 782 973">Cuando la opción activa está en "Apagar", espere 3 segundos, el TV pasará al modo de espera automáticamente.</p>

## NOTAS

- La toma ANT2 es compatible con el suministro de alimentación para antena satelital (13/18 V, 420 mA máx.)
- Compruebe la posición y el tipo de conectores antes de realizar las conexiones. Las conexiones sueltas pueden ocasionar problemas de imagen o color. Asegúrese de que todas las conexiones estén bien ajustadas y aseguradas.
- Antes de conectar un equipo externo, desconecte el enchufe del tomacorriente. Esto podría ocasionar descargas eléctricas.
- Se requieren unos segundos para encender el TV y cargar programas. No apague el TV rápidamente, ya que puede causar un funcionamiento anormal.
- La imagen es sólo para referencia.

# Conexión

## ► Terminales

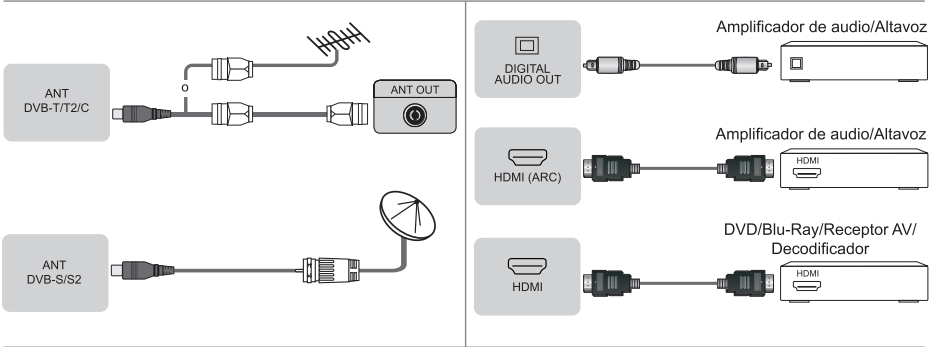

### ☒ NOTA

- La presión excesiva del sonido proveniente de los audífonos y auriculares puede ocasionar pérdida auditiva.

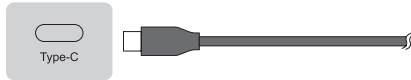

### ☒ NOTAS

- Tipo C es una interfaz de entrada de pantalla y solo admite DP (DisplayPort™).
- Necesita un cable estándar tipo C con todas las funciones.

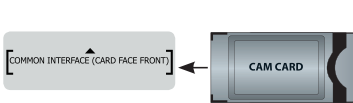

### ☒ NOTAS

- No inserte ni retire repetidamente el Módulo de Acceso Común, ya que esto puede dañar la interfaz y causar un mal funcionamiento.
- Debe obtener un módulo y una tarjeta CI+ desde el proveedor de servicios de los canales que desea ver.
- CI+ no es compatible en algunos países y regiones.

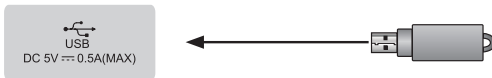

### ☒ NOTAS

- Exceder un consumo de corriente total puede resultar en daños. El consumo de corriente máximo de los dispositivos USB 1.1 y USB 2.0 es de 500 mA. El consumo máximo de corriente del dispositivo USB 3.0 es de 1 A (solo para algunos modelos).
- Para el disco duro móvil de alta capacidad no estándar individual, si su corriente de impulso es superior o igual a 1 A, puede causar el reinicio o el autobloqueo del TV. Así que el TV no es compatible con ello.

## ► LAN (Configuración por cable)

Conecte su TV a su red mediante la conexión del puerto LAN en la parte trasera de su TV a un módem o router externo a través de un cable LAN (Ethernet/Cat 5). Consulte la ilustración a continuación.

- Se recomienda utilizar un módem o router compatible con el Protocolo de Configuración Dinámica de Host (DHCP). Los módems y routers compatibles con DHCP proporcionan automáticamente la dirección IP, máscara de subred, puerta de acceso y DNS, por lo que no es necesario ingresarlos manualmente. La mayoría de las redes domésticas ya tienen DHCP.

### CONECTOR DE TV

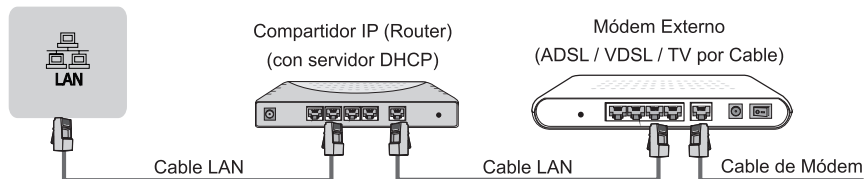

## Configuración inalámbrica

Para conectar su TV a su red de manera inalámbrica, necesita un router o módem inalámbrico. Consulte la ilustración a continuación.

- El adaptador LAN inalámbrico integrado es compatible con los protocolos de comunicación IEEE 802.11b/g/n. Se recomienda usar un router IEEE 802.11n. Las bajas tasas de transferencia para b/g podrían tener efectos adversos en la calidad de la transmisión de vídeo y de otros medios.



## ☒ NOTAS

- Debe usar el adaptador LAN inalámbrico integrado para usar una red inalámbrica porque el ajuste no es compatible con los adaptadores de red USB externos.
- Si el router inalámbrico es compatible con DHCP, su TV puede conectarse más fácilmente a la red inalámbrica.
- Si aplica un sistema de seguridad distinto de los sistemas enumerados a continuación, no funcionará con el TV.  
Sistema de seguridad: WPA, WEP, WPA2.
- Para garantizar un buen funcionamiento de la red, la distancia entre el router y el TV debe ser inferior a 10 metros.





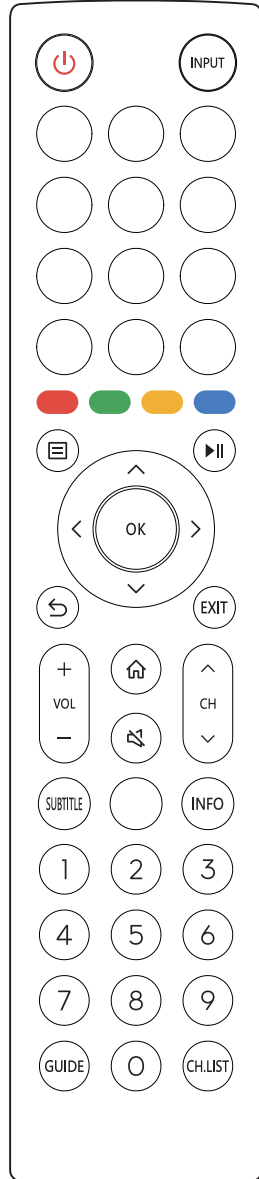
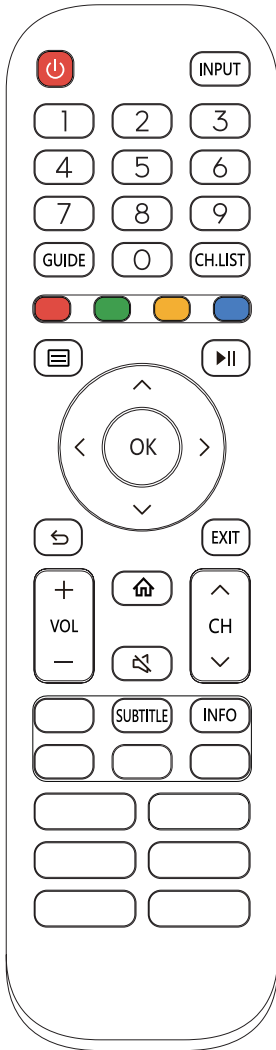

# Control remoto

---



**NOTA:** el control remoto incluido variará dependiendo del modelo, país/regiones. Verifique la información de acuerdo con el control remoto actual en la bolsa de accesorios.

## ► Botones de control remoto

<b>BOTÓN</b>	<b>DESCRIPCIÓN</b>
	Encendido / En espera
INPUT	Selecciona las fuentes de entrada
Botones numéricos	Seleccione un canal o ingrese números
GUIDE	Muestra la guía de programas electrónica (modo DTV)
CH.LIST	Muestra la lista de canales en la pantalla
Botones rojo/verde/ amarillo/azul	Botones de función especial
	Pulse para entrar al Menú
	Teclas de reproducción
^ / v / < / >	D-pad (botones de navegación arriba/abajo/izquierda/derecha)
OK	Botón de confirmación
	En el menú o aplicación, volver al lugar anterior
EXIT	Salir del menú o de la aplicación
	Mostrar la pantalla de inicio
VOL	Volumen (subir/bajar)
CH	Canal (arriba/bajo)
	Silencia o restaura el sonido del TV
TXT/TEXT	Active y desactive la función de teletexto
INFO	Visualizar la información del programa actual
AUDIO ONLY	Cuando selecciona esta opción, la pantalla no mostrará la imagen
SUBTITLE	Activa o desactiva el modo de subtítulos
MEDIA	Ingrese a los MEDIOS
	Acceso rápido a todas las aplicaciones
APP	Botones de acceso rápido a la APLICACIÓN
BROWSER	Entrar al NAVEGADOR

**NOTA:** los botones enumerados aquí son solo para referencia. Su control remoto real puede variar según el modelo, el país o la región.

## ► Instalar las pilas en el control remoto

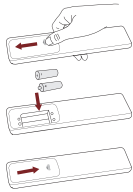

1. Deslice la cubierta trasera para abrir el compartimento de pilas del control remoto.
2. Inserte dos pilas de tamaño AA o AAA. Asegúrese de emparejar los (+) y (-) de las pilas con los (+) y (-) indicados en el compartimento de pilas.
3. Cierre la cubierta del compartimento de pilas.

## ► NOTAS

- La imagen del producto es sólo para referencia, el producto real puede variar en apariencia.
- Deseche las baterías en un área de eliminación designada.
- No mezcle tipos de pilas ni combine pilas usadas con nuevas.
- Retire las baterías agotadas inmediatamente para evitar que el ácido de la batería se filtre en el compartimento de la batería.
- Si no tiene intención de utilizar el control remoto durante mucho tiempo, extraiga las pilas.
- Dejar una batería en un ambiente circundante de temperatura extremadamente alta que puede provocar una explosión o la fuga de líquido o gas inflamable.
- Los productos químicos de la batería pueden causar sarpullido. Si las pilas tienen fugas, limpie el compartimento de las pilas con un paño. Si los productos químicos tocan su piel, lávese inmediatamente.
- Riesgo de incendio o explosión si la batería se reemplaza por una del tipo incorrecto.
- Desechar una batería en el fuego o en un horno caliente, o triturar o cortar mecánicamente una batería, que puede provocar una explosión.
- Una batería sujeta a una presión de aire extremadamente baja que puede provocar una explosión o la fuga de líquido o gas inflamable.

## ► Rango de operación del control remoto

1. El control remoto funciona a una distancia de hasta 8 metros en frente del TV.
2. El ángulo del control remoto: tomando el sensor remoto como un vértice, a 6 metros de distancia, su ángulo horizontal controlado está dentro de  $\pm 30^\circ$ , mientras que el ángulo vertical está dentro de  $\pm 15^\circ$ .
3. La distancia de operación podría variar dependiendo del brillo de la habitación.

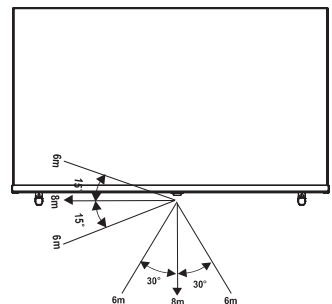

## Desecho de esta unidad

El producto no debe ser dañado, desmantelado ni arrojado en residuos municipales. Debe ser embalado y entregado a un reciclador autorizado.



# Especificaciones

Las funciones, la apariencia y las especificaciones se encuentran sujetas a cambios sin previo aviso.

Artículo		32"	40"
Dimensiones (An × Al × P)	Sin base	28,4 × 16,9 × 2,9 pulgadas (721 × 430 × 73 mm)	35,4 × 20,3 × 3,3 pulgadas (900 × 515 × 85 mm)
	Con base	28,4 × 17,8 × 7,0 pulgadas (721 × 452 × 179 mm)	35,4 × 21,3 × 7,0 pulgadas (900 × 542 × 179 mm)
Peso	Sin base	8,4 lbs (3,8 kg)	11,9 lbs (5,4 kg)
	Con base	8,6 lbs (3,9 kg)	12,1 lbs (5,5 kg)
Tamaño de pantalla activa (diagonal)		80 cm	100 cm
Resolución de pantalla		1920 × 1080	1920 × 1080
Potencia de audio		8 W + 8 W	8 W + 8 W
Densidad de potencia del modo operativo		0,018 W/cm <sup>2</sup>	0,016 W/cm <sup>2</sup>
Consumo de energía cuando está apagado		N.D.	
Consumo de energía en modo de espera		0,5 W	
Consumo de alimentación		Remítase a la etiqueta de calificación.	
Suministro de alimentación		Remítase a la etiqueta de calificación.	
Sistemas de recepción	Analógico	PAL-D/K, B/G, I, SECAM-D/K, B/G	
	Digital	DVB-T/T2, DVB-C, DVB-S/S2	
Especificaciones del módulo LAN inalámbrico	Modelo	WT2JM2601B	
	Rango de frecuencia	2,4 - 2,5 GHz	
	Alimentación de salida (máx.)	2,4 - 2,5 GHz 17 dBm	
Condiciones ambientales		Temperatura: 41 °F - 95 °F (5 °C - 35 °C) Humedad: 20 % - 80 % RH Presión atmosférica: 86 kPa - 106 kPa	
Entrada HDMI		RGB / 60 Hz (640 × 480, 800 × 600, 1024 × 768) YUV / 60 Hz (480i, 480p, 720p, 1080i, 1080p) YUV / 50 Hz (720p, 1080i, 1080p)	RGB / 60 Hz (640 × 480, 800 × 600, 1024 × 768) YUV / 60 Hz (480i, 480p, 720p, 1080i, 1080p) YUV / 50 Hz (576i, 576p, 720p, 1080i, 1080p)
Entrada tipo C		Tipo C (480p, 720p, 1080p)	

## Otra información

---

### Reciclaje/Licencias

**WEEE (Residuos de Equipos Eléctricos y Electrónicos)**  
**Directiva Europea 2012/19/EU**



Este símbolo en el producto o en su embalaje indica que este producto no debe ser eliminado con sus residuos domésticos. Por el contrario, es su responsabilidad eliminar sus residuos de equipos entregándolos a un lugar de recogida designado para el reciclaje de residuos de equipos eléctricos y electrónicos. La recogida y el reciclaje por separado de sus residuos de equipos en el momento de la eliminación ayudarán a conservar los recursos naturales y garantizarán que se reciclen de manera que protejan la salud humana y el medio ambiente. Para obtener más información sobre dónde puede dejar sus residuos de equipos para el reciclaje, póngase en contacto con la oficina local de su ciudad, su servicio de eliminación de residuos domésticos o la tienda donde compró el producto.

### Pilas



De acuerdo con la Directiva de Pilas, las pilas usadas no deben ser eliminadas a los residuos domésticos. Elimine sus pilas en los recipientes colectores específicos para este propósito en tiendas minoristas.

**RoHS (Restricción de Sustancia Peligrosa)**  
**Directiva Europea 2011/65/EU**



Esta Directiva Europea limita el uso de sustancias peligrosas que son difíciles de reciclar.

Esto permite reciclar fácilmente el EEE y contribuye a la salvaguardia del medio ambiente.

Las sustancias incluidas en este producto coinciden con la directiva RoHS.



Los términos HDMI y HDMI High-Definition Multimedia Interface, y el Logotipo HDMI son marcas comerciales o marcas registradas de HDMI Licensing Administrator, Inc. en los Estados Unidos y en otros países.



Fabricado bajo licencia de Dolby Laboratories. Dolby, Dolby Audio y el símbolo de la doble D son marcas comerciales registradas de Dolby Laboratories Licensing Corporation.



Para las patentes DTS, vea <http://patents.dts.com>. Fabricado bajo licencia de DTS Licensing Limited. DTS, DTS-HD Master Audio, DTS-HD, Virtual:X y el logotipo DTS-HD son marcas registradas o marcas de DTS, Inc. en los Estados Unidos y en otros países. © 2021 DTS, Inc. TODOS LOS DERECHOS RESERVADOS.

## Información del registro EPREL

Identificador de modelo	Número de registro EPREL	Identificador de modelo	Número de registro EPREL
32A5KQ	1391175	40A5KQ	1398929
32A57KQ	1394202	40A57KQ	1398987
32A58KQ	1394207	40A58KQ	1398997
32A59KQ	1394211	40A59KQ	1398998
32E5KQT	1394215	40E5KQT	1399000
32E51KQT	1394217	40E51KQT	1399002
32E52KQT	1394224	40E52KQT	1399003
32E53KQT	1394227	40E53KQT	1399005
32A5KQTUK	1394230	40A5KQTUK	1399008
32A57KQTUK	1394231	40A57KQTUK	1399012
32A58KQTUK	1394233	40A58KQTUK	1399014
32A59KQTUK	1394237	40A59KQTUK	1399015
32E5KQTUK	1394242	40E5KQTUK	1399016
32E51KQTUK	1394245	40E51KQTUK	1399018

Para Reino Unido:

### DECLARACIÓN DE CONFORMIDAD DEL REINO UNIDO SIMPLIFICADA

Por la presente, Hisense Visual Technology Co., Ltd. declara que el tipo de equipo de radio [32A5KQ / 32A57KQ / 32A58KQ / 32A59KQ / 32E5KQT / 32E51KQT / 32E52KQT / 32E53KQT / 32A5KQTUK / 32A57KQTUK / 32A58KQTUK / 32A59KQTUK / 32E5KQTUK / 32E51KQTUK / 40A5KQ / 40A57KQ / 40A58KQ / 40A59KQ / 40E5KQT / 40E51KQT / 40E52KQT / 40E53KQT / 40A5KQTUK / 40A57KQTUK / 40A58KQTUK / 40A59KQTUK / 40E5KQTUK / 40E51KQTUK] cumple con las Regulaciones de equipos de radio de 2017. El texto completo de la declaración de conformidad del Reino Unido está disponible en la siguiente dirección de Internet: <http://global.hisense.com/downloads>.

THIS PRODUCT IS LICENSED UNDER THE AVC PATENT PORTFOLIO LICENSE FOR THE PERSONAL USE OF A CONSUMER OR OTHER USES IN WHICH IT DOES NOT RECEIVE REMUNERATION TO (i) ENCODE VIDEO IN COMPLIANCE WITH THE AVC STANDARD ("AVC VIDEO") AND/OR (ii) DECODE AVC VIDEO THAT WAS ENCODED BY A CONSUMER ENGAGED IN A PERSONAL ACTIVITY AND/OR WAS OBTAINED FROM A VIDEO PROVIDER LICENSED TO PROVIDE AVC VIDEO. NO LICENSE IS GRANTED OR SHALL BE IMPLIED FOR ANY OTHER USE. ADDITIONAL INFORMATION MAY BE OBTAINED FROM MPEG LA, L.L.C. SEE [HTTP://WWW.MPEGLA.COM](http://WWW.MPEGLA.COM)