

Hisense

Barra de sonido de 3.1 canales con subwoofer inalámbrico
Modelo: AX3100G



- ✓ Configuración sencilla
- ✓ Un mando a distancia
- ✓ Ajustes rápidos

280W
Max Audio Power

 **Dolby Atmos**



HDMI™
HIGH-DEFINITION MULTIMEDIA INTERFACE



MANUAL DE USUARIO



Antes de usar la barra de sonido, lea completamente este manual y consérvelo para futuras referencias.

Contenido

1. Instrucciones importantes de seguridad	3
1.1 Seguridad	3
1.2 Advertencia.....	4
1.3 Formatos de audio de entrada admitidos	6
2. Contenido de la caja.....	7
3. Identificación de las piezas.....	8
3.1 Unidad principal	8
3.2 Subwoofer inalámbrico	8
3.3 Mando a distancia	9
4. Preparaciones	10
4.1 Preparar el mando a distancia.....	10
4.2 Sustituir la batería del mando a distancia.....	10
4.3 Colocación y montaje.....	10
4.4 Montaje de la barra de sonido en la pared.....	11
5. Conexiones	12
5.1 Dolby Atmos®	12
5.2 DTS:X	12
5.3 Utilice la toma HDMI eARC	12
5.4 Uso de la toma OPTICAL.....	12
5.5 Conexión a la toma AUX.....	13
5.6 Uso de la toma COAXIAL	13
5.7 Conexión de alimentación	13
5.8 Emparejamiento con el Subwoofer.....	14
6. Operación básica	14
6.1 Espera/Encendido.....	14
6.2 Función de espera automática/reactivación automática.....	14
6.3 Seleccionar modos.....	15
6.4 Ajustar el nivel de graves/agudos.....	15
6.5 ACTIVAR/DESACTIVAR el sonido envolvente.....	15
6.6 Ajuste el volumen del barra de sonido	15
6.7 Ajuste el brillo	15
6.8 Seleccione efecto de ecualizador	15
6.9 Ajuste el retardo de audio (AV SYNC).....	15
7. Funcionamiento de DTS:X	16
7.1 Funciones DRC / Control de diálogos / Neural:X / Virtual:X.....	16
8. Operación OPTICAL / COAXIAL / HDMI eARC / AUX	16
9. Operación Bluetooth.....	17
9.1 Emparejar dispositivos con Bluetooth	17
9.2 Escuchar música de un dispositivo Bluetooth.....	17
10. Operación de USB.....	18
11. Menú de configuración	19
12. Solución de problemas	19
13. Especificaciones	21

1. Instrucciones importantes de seguridad

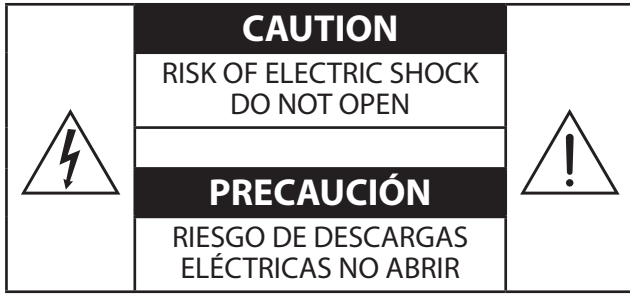

El símbolo de relámpago con cabeza de flecha, dentro de un triángulo equilátero tiene como propósito alertar al usuario sobre la presencia de "tensión peligrosa" no aislada dentro del recinto del producto que podría ser de la magnitud suficiente para constituir un riesgo de descarga eléctrica.



El signo de exclamación dentro de un triángulo equilátero tiene como propósito alertar al usuario sobre la presencia de instrucciones importantes de operación y de mantenimiento (servicio) en la documentación que acompaña al aparato.

1.1 Seguridad

- 1 **Lea estas instrucciones** – Todas las instrucciones de seguridad y operación deben leerse antes de operar este producto.
- 2 **Mantenga estas instrucciones** – Las instrucciones de seguridad y operación deben conservarse para futuras referencias.
- 3 **Preste atención a todas las advertencias** – Deben tomarse en cuenta todas las advertencias colocadas en el aparato y en las instrucciones de operación.
- 4 **Siga todas las instrucciones** – Deben seguirse todas las instrucciones de operación y uso.
- 5 **No use este aparato cerca del agua** – El aparato no debe ser usado cerca de agua o humedad, por ejemplo, en un sótano húmedo o cerca de una piscina o lugar similar.
- 6 **Limpie solamente con un paño seco.**
- 7 **No bloquee las aberturas de ventilación.** Instale en conformidad con las instrucciones del fabricante.
- 8 No instale cerca de fuentes que generen calor tales como radiadores, registradores de calor, estufas así como productos similares (incluidos amplificadores) que generen calor.
- 9 La unidad se suministra con un cable de red estándar y un conector moldeado que, por razones de seguridad, no se debe modificar. Si el conector suministrado no encaja en la toma de corriente, consulte a un electricista para sustituir la toma de corriente obsoleta.
- 10 Proteja el cable de alimentación de tal manera que no lo pisen o que no sea pinchado, particularmente las clavijas, receptáculos de conveniencia y el punto donde salen del aparato.
- 11 Solamente use accesorios/aditamentos especificados por el fabricante.
- 12  Solamente use el aparato con un carrito, base, trípode o mesa especificados por el fabricante, o vendido con el aparato. Cuando use un carrito, tenga precaución cuando mueva el carrito/aparato en combinación para evitar lesiones en caso de volcarse.
- 13 Desconecte este aparato durante tormentas eléctricas o cuando no se use por periodos de tiempo prolongados.
- 14 Consulte a un técnico de servicio cualificado. Se requiere servicio cuando el aparato esté dañado en cualquier sentido, por ejemplo si el cable de alimentación o la clavija están dañados, cuando se haya derramado líquido o si han caído objetos extraños en el aparato, cuando esté expuesta la unidad a la lluvia o humedad, no funciona normalmente o si se ha dejado caer.
- 15 Este equipo es un dispositivo de Clase II o aislado doblemente. Ha sido diseñado de tal modo que no requiere de una conexión de seguridad para la puesta a tierra.
- 16 No coloque objetos que contengan líquido, como jarrones, sobre la unidad.
- 17 La distancia mínima alrededor del aparato para tener la suficiente ventilación es de 5 cm.
- 18 La ventilación no debe estar bloqueada cubriendo las aberturas de ventilación con objetos tales como periódicos, manteles, cortinas, etc.
- 19 No deben colocarse fuentes de flamas abiertas, tales como velas, sobre el aparato.
- 20 Las baterías deben reciclarse o desecharse de acuerdo a los lineamientos estatales y locales.
- 21 La unidad se puede utilizar en climas moderados o tropicales.

Precaución:

- El uso de controles o ajustes o la realización de procedimientos distintos a los descritos en este documento, pueden provocar una exposición peligrosa a la radiación u otra operación insegura.
- Para reducir el riesgo de incendio o descargas eléctricas, no exponga este producto a lluvia o humedad. El aparato no debe estar expuesto a goteo o derrames de agua ni ningún objeto que contenga líquido, como por ejemplo vasijas, debe colocarse encima del aparato.
- En sitios donde se use una clavija de corriente o un acoplador de aparato como circuito que desconecte el dispositivo, el dispositivo de desconexión debe permanecer listo para su funcionamiento.
- Peligro de explosión si se cambia la batería incorrectamente. Sustituya solamente por una batería del mismo tipo.

1.2 Advertencia

- La batería (baterías o paquete de baterías) no debe estar expuesta a un calor excesivo, como incendios u otras fuentes de calor directo.
- Antes de operar este sistema, compruebe el voltaje de este sistema para ver si es idéntico al voltaje de su suministro de alimentación local.
- No coloque esta unidad cerca de campos magnéticos potentes.
- No coloque esta unidad sobre el amplificador o receptor.
- Si cualquier objeto sólido o líquido cae en el sistema, desconecte el sistema y hágalo que lo revise personal cualificado antes de operarlo.
- No intente limpiar la unidad con solventes químicos ya que esto podría dañar el acabado. Use un paño limpio, seco o ligeramente humedecido.
- Cuando desconecte la clavija de alimentación de la toma de corriente, siempre jálelo directamente de la clavija, nunca jale el cable.
- Los cambios o modificaciones en esta unidad no expresamente aprobados por la parte responsable de la conformidad, podrían invalidar la autoridad del usuario a operar el equipo.
- La etiqueta de la marca está adherida en la parte inferior o posterior del equipo.
- Este equipo debe instalarse y utilizarse a una distancia mínima de 20 cm entre el radiador y su cuerpo.

Uso de la batería PRECAUCIÓN

Para evitar fugas de la batería que pueden

provocar lesiones corporales, daños a la propiedad o daños al aparato:

- Instale todas las baterías correctamente, + y - como está marcado en el aparato.
- No mezcle baterías viejas y nuevas.
- No mezcle baterías alcalinas, estándar (carbono-zinc) o recargables (Ni-Cd, Ni-MH, etc.).
- Retire las baterías cuando la unidad no se utilice durante mucho tiempo.



Desecho correcto de este producto. Esta marca indica que este producto no debe desecharse con la basura residual en toda la UE. Para evitar

efectos adversos en el ambiente o en la salud humana a causa de desechos residuales no controlados, recicle el producto de forma responsable para promover la reutilización sustentable de recursos materiales. Para devolver su dispositivo usado, use los sistemas de recogida y devolución o póngase en contacto con el distribuidor donde adquirió el producto para obtener más información. El distribuidor podría gestionar el reciclado seguro ambiental.



Por este medio declaramos que este producto se encuentra en conformidad con los requerimientos esenciales así como para otras provisiones relevantes de la Directiva 2014/53/EU.



La marca y los logotipos Bluetooth® son marcas comerciales registradas propiedad de Bluetooth SIG, Inc. y Hisense utiliza dichas marcas bajo licencia. El resto de marcas y nombres comerciales pertenecen a sus respectivos propietarios.



Los términos HDMI y HDMI High-Definition Multimedia Interface, y el logotipo de HDMI son marcas comerciales o marcas comerciales registradas de HDMI Licensing Administrator, Inc.



Dolby, Dolby Atmos y el símbolo de la doble D son marcas comerciales registradas de Dolby Laboratories Licensing Corporation. Fabricado bajo licencia de Dolby Laboratories. Trabajos confidenciales no publicados. Copyright © 2012-2021 Dolby Laboratories. Todos los derechos reservados.



- ✓ Configuración sencilla
- ✓ Un mando a distancia
- ✓ Ajustes rápidos

Roku, el logotipo de Roku, Roku TV, Roku TV Ready y el logotipo de Roku TV Ready son marcas comerciales y/o marcas comerciales registradas de Roku, Inc. Roku TV Ready sólo está autorizado por Roku para los países acordados. Este producto es compatible con Roku TV Ready en Estados Unidos, Reino Unido, México y Canadá. Los países están sujetos a cambios. Para obtener la lista más actualizada de países en los que este producto es compatible con Roku TV Ready, envíe un correo electrónico a rokutvready@roku.com.



Para patentes DTS, consulte <http://patents.dts.com>. Fabricado bajo licencia de DTS, Inc. (para empresas con sede en los EE.UU./Japón/Taiwán) o bajo licencia de DTS Licensing Limited (para todas las demás empresas). DTS, DTS:X, Virtual:X y el logotipo de DTS:X son marcas comerciales registradas o marcas comerciales de DTS, Inc. en los Estados Unidos y en otros países. © 2021 DTS, Inc. TODOS LOS DERECHOS RESERVADOS.

EN

FR

ES

PT

1.3 Formatos de audio de entrada admitidos

Formato	Función			
	OPTICAL	COAXIAL	HDMI ARC	HDMI eARC
LPCM 2ch	●	●	●	●
LPCM 5.1ch	--	--	--	●
LPCM 7.1ch	--	--	--	●
Dolby Atmos - Dolby TrueHD	--	--	--	●
Dolby Atmos - Dolby Digital Plus	--	--	●	●
Dolby TrueHD	--	--	--	●
Dolby Digital Plus	--	--	●	●
Dolby Digital	●	●	●	●
DTS	●	●	●	●
DTS-ES Discrete 6.1	●	●	●	●
DTS-ES Matrix 6.1	●	●	●	●
DTS 96/24	●	●	●	●
DTS-HD High Resolution Audio	--	--	--	●
DTS-HD Master Audio	--	--	--	●
DTS-HD LBR	--	--	--	●
DTS:X	--	--	--	●

● : Formatos compatibles.

-- : Formato no compatible.

2. Contenido de la caja

EN

FR

ES

PT



Unidad principal

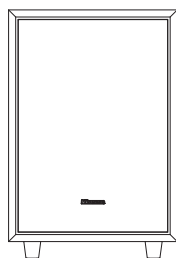

Subwoofer inalámbrico

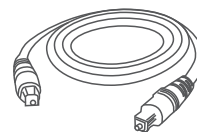

Cable Óptico

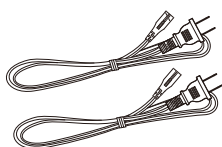

Cable de alimentación de CA x 2
Para la unidad principal / subwoofer inalámbrico

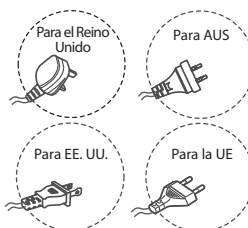

* El tipo de conector varía según la región

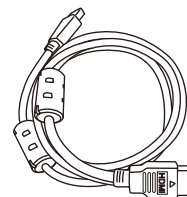

Cable HDMI

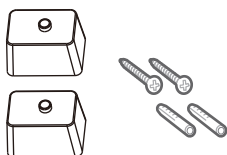

Soportes (x 2) / Tornillo de soporte (x 2) / Anclajes de pared (x 2)

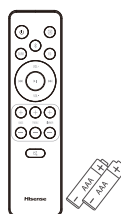

Mando a distancia / baterías AAA x 2

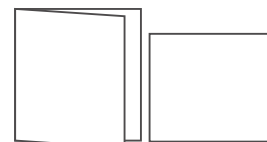

Manual de usuario / Guía de inicio rápido

- * La cantidad de cable de alimentación y el tipo de enchufe varían según la región.
- Las imágenes, ilustraciones y dibujos que se muestran en este manual del usuario son solo para referencia, el producto real puede variar en apariencia.
- El diseño y las especificaciones se encuentran sujetos a cambios sin previo aviso.

3. Identificación de las piezas

3.1 Unidad principal

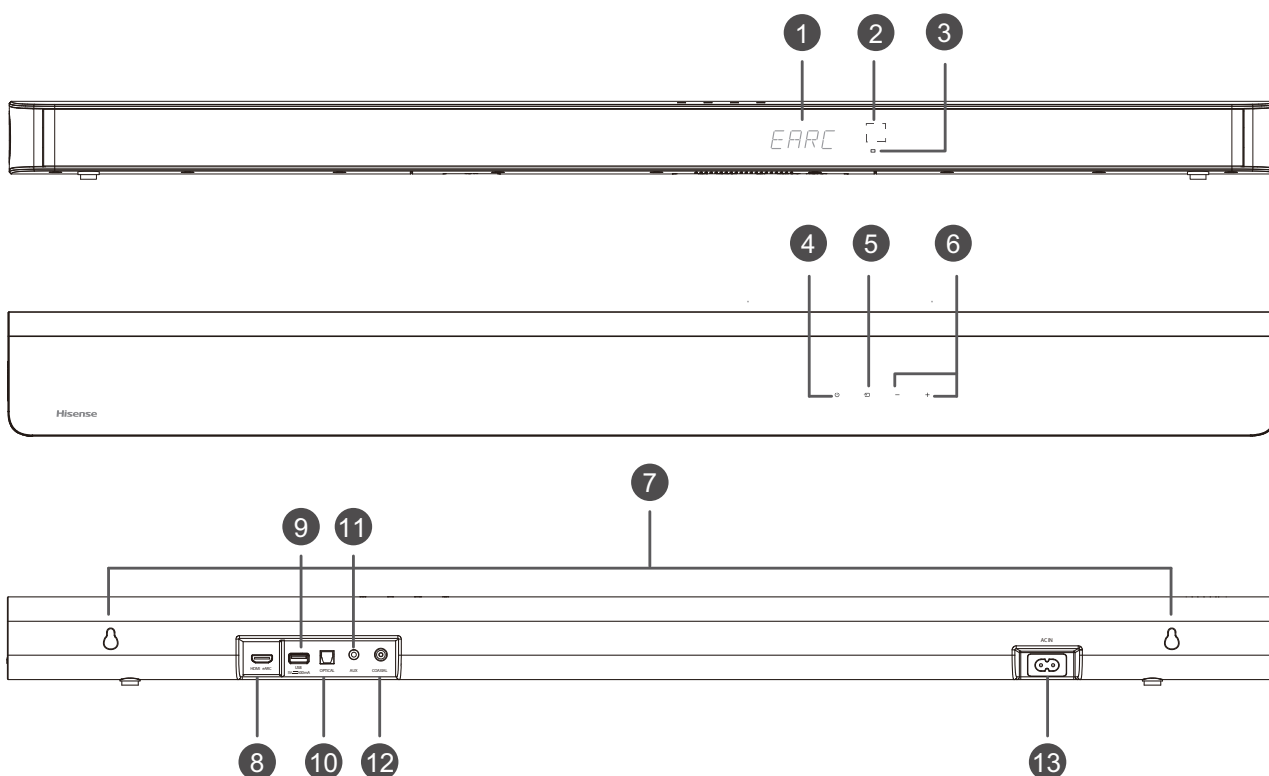

- ① **Ventana de visualización**
Mostrar estado actual.
- ② **Sensor de mando a distancia**
Recibir la señal del mando a distancia.
- ③ **Indicador rojo de espera**

• Encendido fijo	En modo de espera
• Parpadeo lento	En el modo de activación automática
- ④ **Botón (ACTIVE/DEACTIVE)**
Alterne la unidad entre el modo ENCENDER y ESPERA.
- ⑤ **Botón (SOURCE)**
Seleccionar el modo de reproducción.
- ⑥ **Botones +/- (VOL+/VOL-)**
Aumentar/disminuir el nivel de volumen.
- ⑦ **Montaje en pared**
Instale los tornillos de montaje en pared en el accesorio de montaje de la unidad.
- ⑧ **Toma HDMI eARC**
Puerto para conectar un TV. El puerto admite la función HDMI eARC/ARC, que permite que la barra de sonido reproduzca el audio que se origina en el TV conectado.
- ⑨ **Toma USB**
Inserte el dispositivo USB para reproducir música.
- ⑩ **Conector OPTICAL**
Conectar a la toma OPTICAL OUT de un dispositivo externo.
- ⑪ **Toma AUX**
Conexión a un dispositivo de audio externo.
- ⑫ **Conector COAXIAL**
Conectar a la toma COAXIAL OUT de un dispositivo externo.
- ⑬ **Conector AC IN**
Conecta al suministro de energía.

3.2 Subwoofer inalámbrico

- ① **Indicador**

• Parpadeo rápido	El subwoofer está en modo de emparejamiento
• Encendido fijo	Conectado/emparejado correctamente
• Parpadeo lento	Error de conexión/emparejamiento

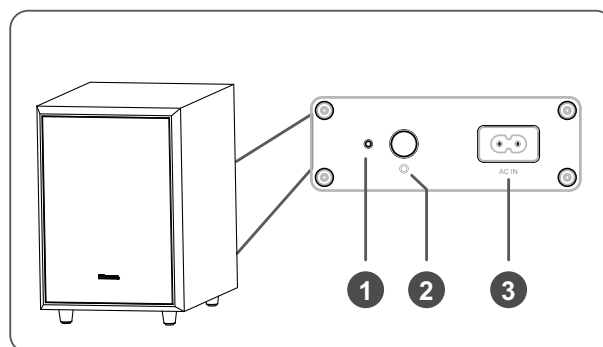









② Botón PAIR

2 segundos	Modo de emparejamiento
5 segundos	Borrar el registro de emparejamiento

③ Conector AC IN

Conecta al suministro de energía.

3.3 Mando a distancia

- ①  Alterne la unidad entre el modo ENCENDER y ESPERA.
- ②  (SOURCE) Seleccionar el modo de reproducción.
- ③ **SURR** ACTIVE/DEACTIVE sonido envolvente.
- ④  (BT) Seleccione el modo de Bluetooth. Mantenga presionado el botón  (BT) para activar la función de emparejamiento en el modo Bluetooth o desconectar el dispositivo Bluetooth emparejado existente.
- ⑤ **EQ** Seleccione MÚSICA/PELÍCULAS/NOTICIAS/DEPORTES/NOCTURNO/JUEGOS/IA.
- ⑥  Saltar a la siguiente/anterior pista en el modo BT/USB.
- ⑦ **VOL+/VOL-** Aumente/disminuya el nivel de volumen.
- ⑧  Reproducir/pausar/reanudar la reproducción en el modo BT/USB. Mantenga pulsado el botón  3 s para acceder al menú de configuración. Confirme la selección.
- ⑨ **BASS+/-** Ajuste el nivel de graves.
- ⑩ **TREBLE+/-** Ajuste el nivel de agudos.
- ⑪ **DIMMER+/-** Ajustar el brillo de la pantalla.
- ⑫  (SILENCIO) Silenciar o reactivar el volumen.

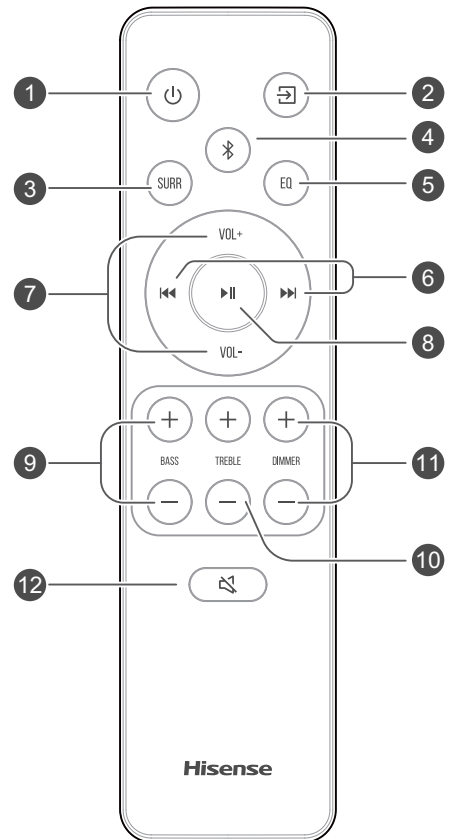

4. Preparaciones

4.1 Preparar el mando a distancia

El mando a distancia proporcionado permite que la unidad sea operada a distancia.

- Incluso si se opera el mando a distancia dentro del rango efectivo 19,7 pies (6 m) pulgadas, las operaciones del mando a distancia pueden interrumpirse si existen obstáculos entre la unidad y el mando a distancia.
- Si el mando a distancia es operado cerca de otros productos que generan rayos infrarrojos, o si se usan otros dispositivos de mando a distancia que usan rayos infrarrojos cerca de la unidad, podría operarse incorrectamente. Por el contrario, los otros productos pueden funcionar incorrectamente.

4.2 Sustituir la batería del mando a distancia

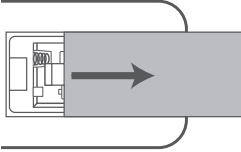
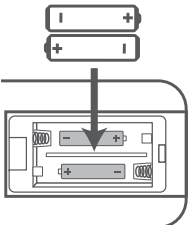
- 1 Presione y deslice la tapa posterior para abrir el compartimiento de baterías del mando a distancia.

- 2 Inserte dos baterías **AAA**. Asegúrese de que los polos (+) y (-) en los polos de las baterías coincidan con los polos (+) y (-) del compartimiento de las baterías.

- 3 Cierre la tapa del compartimiento de baterías.

Precauciones relacionadas con las baterías

- Asegúrese de insertar las baterías con las polaridades correctas positiva "+" y negativa "-".
- Use baterías del mismo tipo. Nunca use diferentes tipos de baterías juntas.
- Se pueden usar baterías recargables o no recargables. Consulte las precauciones en sus etiquetas.
- Tenga cuidado con las uñas cuando retire la tapa de las baterías y las baterías.
- No deje caer el mando a distancia.
- No permita que nada afecte el mando a distancia.
- No derrame agua ni ningún líquido sobre el mando a distancia.
- No coloque el mando a distancia sobre un objeto mojado.
- No coloque el mando a distancia bajo la luz solar directa ni cerca de fuentes de calor excesivo.

- Retire las baterías del mando a distancia cuando no esté en uso por un período prolongado, ya que la corrosión o las fugas de la batería pueden ocasionar lesiones físicas y/o daños a la propiedad y/o incendios.
- No use baterías distintas a las especificadas.
- No mezcle baterías nuevas con viejas.
- Nunca recargue una batería a menos que se confirme que es del tipo recargable.

4.3 Colocación y montaje

Colocación

- A Si se coloca su TV sobre una mesa, puede colocar la unidad sobre la mesa directamente en frente de la base del TV, centrado con la pantalla del TV.
- B Si su TV se monta en una pared, puede montar la unidad en la pared directamente por debajo de la pantalla de TV.

Nota: La unidad debe colocarse de forma que no cubra el receptor de señal del televisor o el control remoto del televisor no funcionará correctamente.

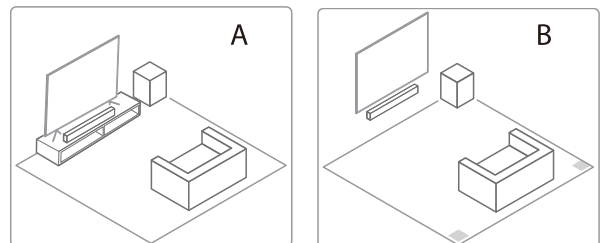

4.4 Montaje de la barra de sonido en la pared

Notas:

- La instalación debe ser realizada por personal cualificado solamente. El montaje incorrecto pueden resultar en lesiones personales severas y en daños a la propiedad (si pretende instalar este producto usted mismo, debe comprobar las instalaciones como el cableado eléctrico y la tubería que pudiera existir dentro de la pared). Es responsabilidad del instalador verificar que la pared soporte de manera segura la carga total de la unidad y los soportes de pared.
- Para la instalación se requieren herramientas adicionales (no incluidas).
- No apriete excesivamente los tornillos.
- Conserve este manual de instrucciones para futuras referencias.
- Use un detector de vigas eléctrico para comprobar el tipo de pared antes de perforar y montar.

ADVERTENCIA

- Para evitar lesiones, este aparato debe asegurarse al suelo o pared de conformidad con las instrucciones de instalación.
- Altura de montaje en pared recomendada: $\leq 1,5$ metros.

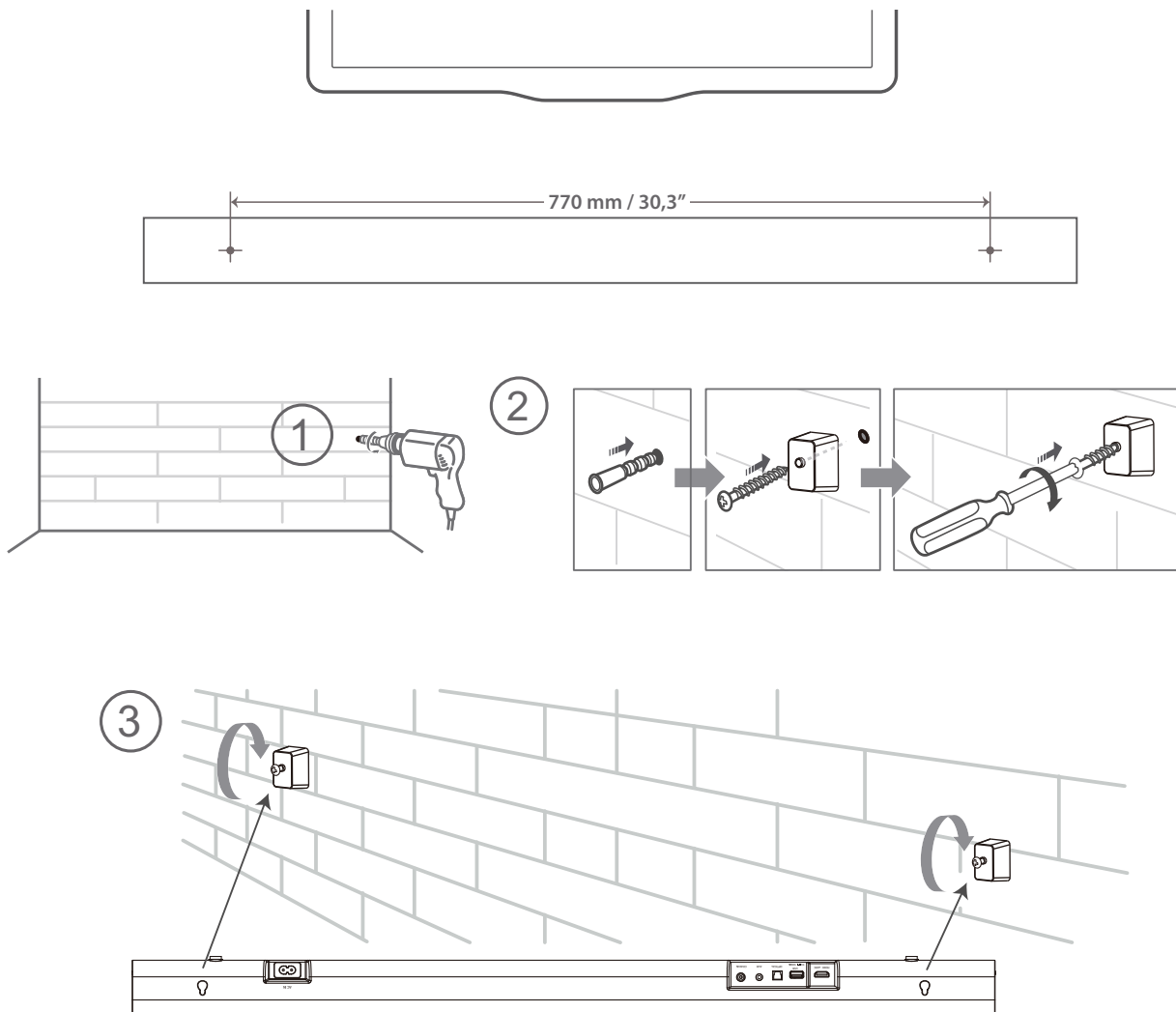

5. Conexiones

5.1 Dolby Atmos®

Dolby Atmos® le ofrece una experiencia de escucha envolvente al ofrecer sonido en un espacio tridimensional y toda la riqueza, claridad y potencia del sonido Dolby. Para obtener más información, visite dolby.com/technologies/dolby-atmos.

5.2 DTS:X

DTS:X, el sonido del borde ya no está limitado por la posición fija de los altavoces o por señales de canal específicas.

Para utilizar Dolby Atmos® / DTS:X

Dolby Atmos® / DTS:X está disponible en el modo HDMI eARC/ARC. Para obtener más información sobre la conexión, consulte "Conexión HDMI".
HDMI eARC/ARC.

1. Para utilizar Dolby Atmos® / DTS:X modo, el televisor debe ser compatible con Dolby Atmos® / DTS:X o HDMI transferencia de audio.
2. Asegúrese de que se ha seleccionado "Bitstream", "RAW" o "Sin codificación" para el flujo de bits en la salida de audio del dispositivo externo conectado (por ejemplo Reproductor de DVD Blu-ray, TV, etc.).
3. Al entrar en Dolby Atmos / DTS:X / Dolby Digital / formato PCM, la barra de sonido mostrará DOLBY ATMOS / DTS:X / AUDIO DOLBY / AUDIO PCM.

5.3 Utilice la toma HDMI eARC

Uso de HDMI para conectar la barra de sonido, equipo AV y TV:

eARC/ARC (Canal de retorno de audio)

La función eARC/ARC (Canal de retorno de audio) le permite enviar audio desde su TV compatible con ARC a su barra de sonido a través de una sola conexión HDMI. Para disfrutar de la función ARC, asegúrese de que su TV es compatible tanto con HDMI-CEC y ARC y realice la configuración en conformidad. Cuando realice la configuración correctamente, puede usar el mando a distancia del TV para ajustar el nivel de volumen (VOL +/- y SILENCIAR) de la barra de sonido.

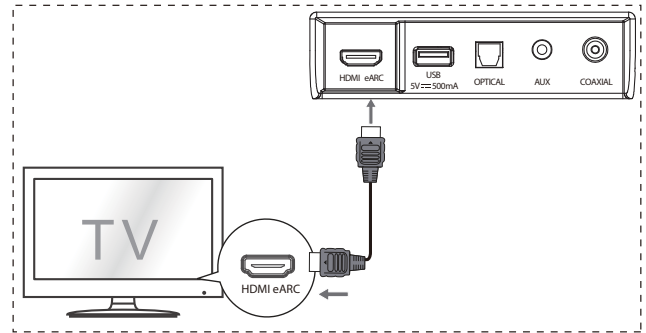

- Conecte el cable HDMI de la toma **HDMI eARC** de la unidad a la toma HDMI de su TV compatible con ARC. Enseguida pulse el mando a distancia para seleccionar **HDMI eARC**.

Consejos:

- Su TV debe ser compatible con la función HDMI-CEC y ARC. HDMI-CEC y ARC deben ajustarse en Activar.
- El método de ajuste de HDMI-CEC y ARC pueden diferir dependiendo del TV. Para obtener detalles sobre la función ARC, consulte el manual del propietario del TV.
- ARC sólo funciona con dispositivos compatibles con HDMI ARC, así como con un cable HDMI 1.4 (y superior).

5.4 Uso de la toma OPTICAL

- Conecte un cable ÓPTICO a la toma OPTICAL OUT del TV y la toma **OPTICAL** de la unidad.

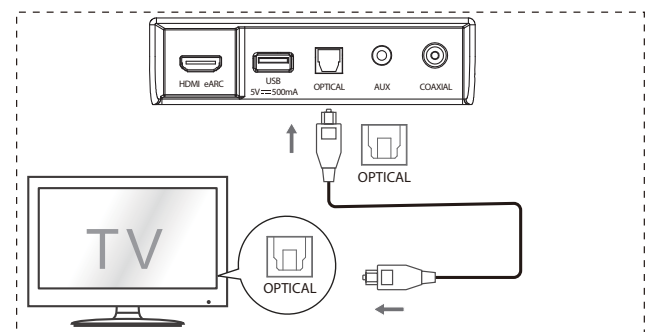

5.5 Conexión a la toma AUX

- A Utilice un cable de audio RCA a 3,5 mm para conectar las tomas de salida de audio del televisor a la toma **AUX** de la unidad.
- B Utilice un cable de audio de 3,5 mm a 3,5 mm para conectar la toma **AUX** del TV o del dispositivo de audio externo a la toma **AUX** en la unidad.

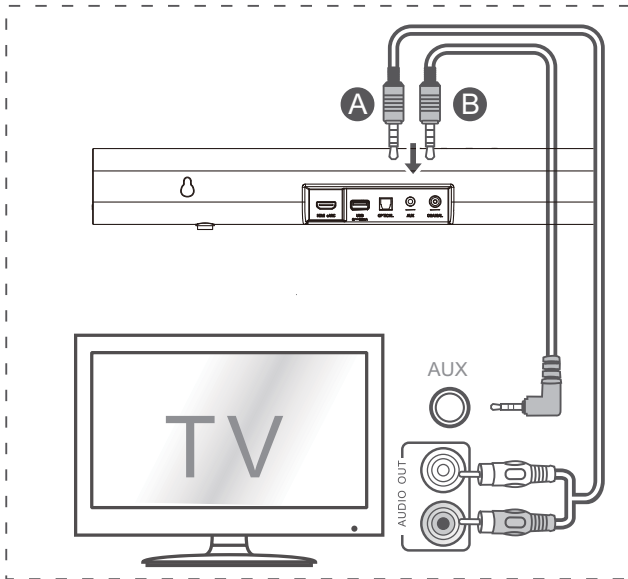

5.6 Uso de la toma COAXIAL

- También puede usar el cable COAXIAL para conectar la toma de SALIDA COAXIAL del TV y la toma COAXIAL de la unidad.

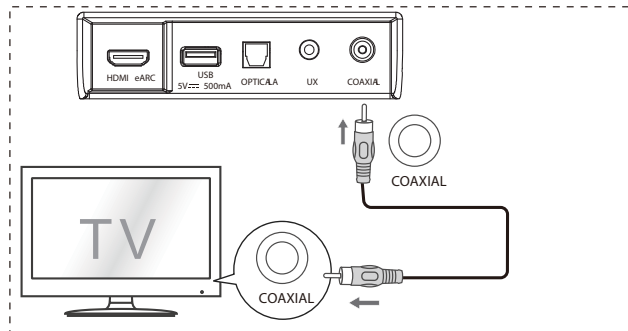

Consejo: Es posible que la unidad no pueda decodificar todos los formatos de audio digital de la fuente de entrada. En este caso, la unidad se silenciará. Esto no es un defecto. Asegúrese de que la configuración de audio de la fuente de entrada (por ejemplo, TV, consola de juegos, reproductor de DVD, etc.) esté configurada en **PCM** o **Dolby Digital** (consulte el manual del usuario del dispositivo de fuente de entrada para conocer los detalles de la configuración de audio) con entrada HDMI / OPTICAL / COAXIAL.

5.7 Conexión de alimentación

- **¡Riesgo de daños al producto!**
Asegúrese de que el suministro de alimentación corresponda al voltaje impreso en la parte posterior o parte inferior de la unidad.
- Antes de conectar el cable de alimentación de CA, asegúrese de completar las otras conexiones.
- **Barra de sonido**
Conecte el cable de red al conector de AC IN de la unidad principal y, a continuación, a un conector de red.
- **Subwoofer**
Conecte el cable de corriente a AC IN Toma de corriente subwoofer y enseguida a una toma de corriente.

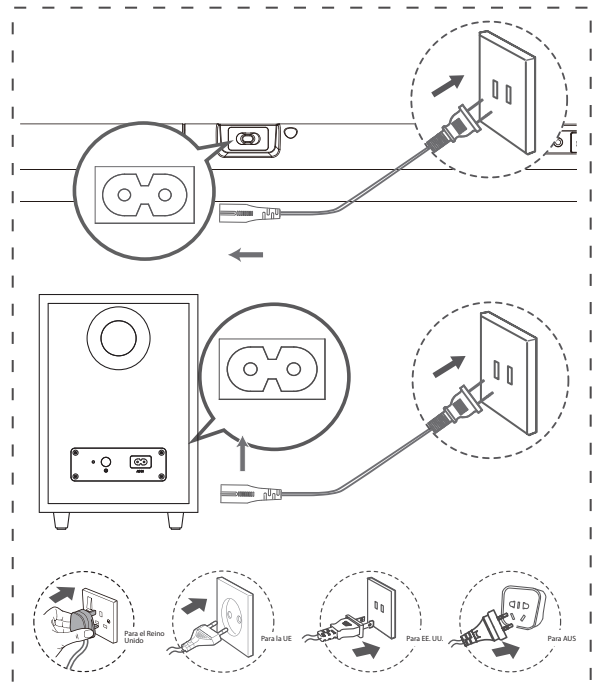

* La cantidad de cable de alimentación y el tipo de enchufe varían según la región.

5.8 Emparejamiento con el Subwoofer

Emparejamiento automático

El subwoofer y la barra de sonido se emparejarán automáticamente cuando se conecten a la toma de corriente y se enciendan.

No se necesita ningún cable para conectar las dos unidades



- El estado del indicador en el subwoofer inalámbrico.

Estado del LED	Estado
Parpadeo rápido	Subwoofer en modo de emparejamiento
Encendido fijo	Conectado/emparejamiento correcto
Parpadeo lento	Error de conexión/emparejamiento

NOTAS:

- No presione el botón PAIR en la parte posterior del subwoofer, excepto para el emparejamiento manual.
- Si falla el emparejamiento automático, empareje el subwoofer con la unidad principal manualmente.

Emparejamiento manual

1. Asegúrese de que todos los cables están bien conectados y de que la unidad principal está en modo de espera.
2. Pulse el botón  de la unidad principal o del mando a distancia para encender la unidad principal.
3. Pulse el botón  de la unidad principal o del mando a distancia durante 3 segundos para acceder al modo de emparejamiento. La pantalla mostrará "SW Pairing".
4. Mantenga presionado el botón PAIR en la parte trasera del subwoofer durante 2 segundos. El subwoofer entrará en el modo de emparejamiento y el indicador del subwoofer parpadeará rápidamente.
5. Una vez que la conexión inalámbrica se haya realizado correctamente, los indicadores de emparejamiento se iluminarán y la pantalla de la unidad principal se desplazará hacia "SW_IN".
6. Si el indicador de emparejamiento parpadea lentamente, la conexión inalámbrica ha fallado. Desconecte el cable del subwoofer y luego vuelva a conectar los cables principales después de 3 minutos. Repita los pasos 1 ~ 4.

NOTAS:

- Si la conexión inalámbrica vuelve a fallar,



compruebe si hay conflicto o interferencias fuertes (por ejemplo, interferencias de un dispositivo electrónico) alrededor de su ubicación. Elimine estos conflictos o interferencias fuertes y repita los procedimientos anteriores.

- El subwoofer debe estar dentro de los 6 m (18 pies) de la barra de sonido en un área abierta.
- Si la unidad principal está en modo Encendido y no está conectada con el subwoofer, el indicador del subwoofer parpadeará lentamente. Siga los pasos 1 a 4 anteriores para emparejar el subwoofer con la unidad principal.

6. Operación básica

6.1 Espera/Encendido

Cuando conecte por primera vez la unidad a la toma principal, la unidad estará en el modo de ESPERA.

- Presione el botón  de la unidad o del mando a distancia para ENCENDER la unidad.
- Presione el botón  nuevamente para cambiar la unidad al modo ESPERA.
- Desconecte el enchufe de red del conector de red si quiere APAGAR la unidad completamente.

6.2 Función de espera automática/ reactivación automática

- **[En espera automático]** La barra de sonido se ha programado para entrar automáticamente en modo de ESPERA cuando no se detecta audio durante 15 minutos. Por ejemplo, esto ocurrirá cuando se pausa la reproducción, o si la barra de sonido se deja encendida accidentalmente.
- **[Activación automática]** Si hay un TV o un dispositivo externo conectado (toma HDMI eARC/OPTICAL/COAXIAL), la unidad se encenderá automáticamente cuando se enciendan el TV o el dispositivo externo.

Para desactivar esta función, siga estos pasos:

1. Durante el modo ENCENDIDO, apunte con el mando a distancia hacia la barra de sonido y mantenga pulsado el botón  durante 3 segundos para abrir el menú.
- La pantalla de la unidad se desplazará por "MENU".

2. Pulse el botón **▶▶▶** 6 veces seguidas, la pantalla muestra: **Auto Wake [ON / OFF]**. O pulse el botón **▶▶▶** 7 veces seguidas, la pantalla muestra: **Auto Standby [ON / OFF]**.
3. Seleccione el contenido con el botón **VOL +/-** del mando a distancia y, a continuación, pulse **▶▶** para confirmar la selección y salir de los ajustes.

 - Al repetir estos pasos, la función se "**ACTIVA**" y "**DESACTIVA**".

6.3 Seleccionar modos

- Pulse el botón **☐** (SOURCE) repetidamente en la unidad o en el mando a distancia para seleccionar el modo **OPTICAL**, **COAXIAL**, **HDMI eARC**, **BT** (Bluetooth), **USB** y **AUX**.
- Pulse el botón **⌘** del mando a distancia para seleccionar el modo **BT** (Bluetooth).
- El modo seleccionado se mostrará en la pantalla.

Pantalla	Modo
E ARC	HDMI eARC
A RC	HDMI ARC
O PT	OPTICAL
C OAX	COAXIAL
B T _ IN NO B T	Bluetooth Conectado No conectado
U SB NO U SB	USB No hay ningún USB conectado
A UX	AUX

6.4 Ajustar el nivel de graves/agudos

- Pulse los botones **BASS +/-** del mando a distancia para ajustar el nivel de graves (bass +5 / bass -5).
- Pulse los botones **TREBLE +/-** del mando a distancia para ajustar el nivel de agudos (treble +5 / treble -5).

6.5 ACTIVAR/DESACTIVAR el sonido envolvente

- Pulse el botón **SURR** en el mando a distancia para encender el sonido envolvente. Presione nuevamente este botón para apagar el sonido envolvente.

6.6 Ajuste el volumen del barra de sonido

- Pulse los botones **+/-** de la unidad o los botones **VOL+ / VOL-** del control remoto para ajustar el volumen.
- Si desea apagar el sonido, presione el botón **🔇** (SILENCIO) del mando a distancia. Pulse

nuevamente el botón **🔇** (SILENCIO) o pulse los botones **VOL+ / VOL-** de la unidad o del mando a distancia para reanudar la audición normal.

- En el modo BT/USB, si la unidad principal está silenciada, pulse el botón **▶▶** 2 veces para reanudar la escucha normal.

6.7 Ajuste el brillo

- Pulse el botón **DIMMER +/-** en el mando a distancia para seleccionar el nivel de brillo.

6.8 Seleccione efecto de ecualizador

- Durante la reproducción, pulse el botón **EQ** del mando a distancia para seleccionar los ecualizadores predefinidos deseados: **MÚSICA**, **PELÍCULA**, **NOTICIAS**, **DEPORTES**, **NOCHE**, **JUEGO**, **AI EQ**.

6.9 Ajuste el retardo de audio (AV SYNC)

- Procesamiento de imágenes de video, a veces más tiempo que el requerido para procesar la señal de audio. Esto se denomina "retardado". La función de retardo de audio está diseñada para solucionar este retraso.
 - Establezca el retardo de audio, que sólo se proporciona para el modo de reproducción actual. (Como se proporciona en el modo de retardo de audio HDMI ARC, el modo de retardo sólo es válido para HDMI ARC).
 - De forma predeterminada, el retardo de audio está establecido en 00.
1. Durante el modo ENCENDIDO, mantenga pulsado el botón **▶▶▶** durante 3 segundos para abrir el menú, a continuación, pulse el botón **▶▶▶** 9 veces seguidas. La pantalla de la unidad mostrará "**LT 00**".
 2. Pulse los botones **VOL +/-** para iniciar un salto de frecuencia de 10 ms y ajustar el tiempo de retardo. Establezca un retardo máximo de 200 ms.
 3. Pulse el botón **▶▶** o espere 10 segundos para salir.

Consejos:

- Rango de ajuste: **[00~200 ms]**
- El ajuste de retardo de audio sólo es válido para audio digital (por ejemplo, HDMI eARC, COAXIAL, OPTICAL).

7. Funcionamiento de DTS:X

7.1 Funciones DRC / Control de diálogos / Neural:X / Virtual:X

Las tecnologías DTS:X® proporcionan a los usuarios efectos virtuales envolventes multicanal, creando un volumen de audio inmersivo.

- Durante el modo ENCENDIDO, apunte con el mando a distancia hacia la barra de sonido, mantenga pulsado el botón **▶II** durante 3 segundos para abrir el menú.
- La pantalla de la unidad se desplazará por "MENU".

Ajuste de nivel DRC:

- Pulse el botón **▶II** 10 ces seguidas, la pantalla muestra: DRC 0/1/2

Ajuste el nivel de control de diálogos:

- Pulse el botón **▶II** 11 ces seguidas, la pantalla muestra: **DCL 0/1/2/3/4/5/6**

Ajuste Neural:X:

- Pulse el botón **▶II** 12 ces seguidas, la pantalla muestra: **Neural X ON / OFF.**

Configuración de Virtual:X:

- Pulse el botón **▶II** 13 ces seguidas, la pantalla muestra: **VIRTUAL X ON/OFF.**

Nota:

Las operaciones anteriores son principalmente para requisitos de cumplimiento DTS y sólo está disponible la configuración Virtual:X para el consumidor.

8. Operación OPTICAL / COAXIAL / HDMI eARC / AUX

- 1 Asegúrese de que la unidad esté conectada al TV o dispositivo de audio.
- 2 Pulse el botón **↔** varias veces en la unidad o en el control remoto para seleccionar los modos **OPTICAL, COAXIAL, HDMI eARC, BT, USB, AUX.**
- 3 Opere su dispositivo de audio directamente para las funciones de reproducción.
- 4 Pulse el botón **VOL +/-** para ajustar el volumen en el nivel deseado.

Consejos:

- Es posible que la unidad no pueda decodificar todos los formatos de audio digital de la fuente de entrada. En este caso, la unidad se silenciará. Esto no es un defecto. Asegúrese de que la configuración de audio de la fuente de entrada (por ejemplo, TV, consola de juegos, reproductor de DVD, etc.) esté configurada en **PCM** o **Dolby Digital** (consulte el manual del usuario del dispositivo de fuente de entrada para conocer los detalles de la configuración de audio) con entrada HDMI eARC / OPTICAL / COAXIAL.
- Al seleccionar un formato de audio diferente, la unidad mostrará lo siguiente de la siguiente manera:

Formato de entrada	Envolvente Activar/ Desactivar	Pantalla
Dolby Digital	Activado	DOLBY SURROUND
Dolby Digital	Desactivado	DOLBY AUDIO
Dolby Digital Plus - Atmos	-	DOLBY ATMOS
Dolby Digital Plus	Activado	DOLBY SURROUND
Dolby Digital Plus	Desactivado	DOLBY AUDIO
Dolby TrueHD - Atmos	-	DOLBY ATMOS
Dolby TrueHD	Activado	DOLBY SURROUND
Dolby TrueHD	Desactivado	DOLBY AUDIO
Dolby MAT - Atmos	-	DOLBY ATMOS
Dolby MAT	Activado	MPCM
Dolby MAT	Desactivado	MPCM
PCM	Activado	DOLBY SURROUND



DTS	DTS
DTS Discrete Surround	DTS
DTS-ES 6.1 Matrix	DTS
DTS-ES 6.1 Discrete	DTS
DTS 96/24	DTS
DTS 96/24 ES Matrix	DTS
DTS Express	DTS
DTS-ES 8-Channel Discrete	DTS
DTS-HD High Resolution	DTS-HD
DTS-HD Master Audio	DTS-HD
DTS:X	DTS:X
DTS:X Master Audio	DTS:X

9. Operación Bluetooth

9.1 Emparejar dispositivos con Bluetooth

La primera vez que conecte su dispositivo Bluetooth a esta unidad, tiene que emparejar su dispositivo con esta unidad.

Notas:

- El rango operacional entre esta unidad y un dispositivo Bluetooth es de aproximadamente 8 metros (sin ningún objeto entre el dispositivo Bluetooth y la unidad).
 - Antes de conectar un dispositivo Bluetooth a esta unidad, asegúrese de conocer la capacidad del dispositivo.
 - No está garantizada la compatibilidad con todos los dispositivos Bluetooth.
 - Cualquier obstáculo entre esta unidad y un dispositivo Bluetooth puede reducir el rango operacional.
 - Si la intensidad de la señal es débil, la unidad puede desconectarse, pero volverá a entrar en el modo de emparejamiento automáticamente.
- 1 Durante el modo ENCENDIDO, pulse el botón  varias veces en la unidad o el botón  del mando a distancia para seleccionar el modo Bluetooth. Aparecerá "NO BT" en la pantalla si la unidad no está emparejada con ningún dispositivo Bluetooth.
 - 2 Active su dispositivo Bluetooth y seleccione el modo de búsqueda. "Hisense AX3100G" aparecerá en su lista de dispositivos Bluetooth.
 - Si no encuentra la unidad, mantenga pulsado el botón  en el modo BT durante 2 segundos para que pueda ser detectado. La pantalla mostrará "BT Pairing" y escuchará el sonido de aviso de la unidad.
 - 3 Seleccione "Hisense AX3100G" en la lista de emparejamiento. Después de que el emparejamiento se haya realizado correctamente, escuchará el mensaje de la unidad y el panel de visualización mostrará "BT_IN".
 - 4 Reproduzca la música del dispositivo Bluetooth conectado.

Para desconectar la función Bluetooth, puede hacer lo siguiente:

- Cambie a otra función de la unidad.
- Desactive la función BT del dispositivo

Bluetooth. El dispositivo Bluetooth se desconectará de la unidad después de la indicación de voz.



- Mantenga pulsado el botón  durante 2 segundos.

Consejos:

- Introduzca "0000" para la contraseña si es necesario.
- Si no se empareja otro dispositivo Bluetooth con esta unidad en 2 minutos, la unidad se volverá a conectar a la conexión anterior.
- La unidad también se desconectará cuando se mueva el dispositivo fuera del rango operacional.
- Si desea volver a conectar su dispositivo a esta unidad, colóquelo dentro del rango operacional.
- Si el dispositivo se mueve fuera del rango operacional, al volver a la zona, compruebe si el dispositivo se encuentra conectado a la unidad.
- Si se pierde la conexión, siga las instrucciones anteriores para emparejar su dispositivo la unidad nuevamente.

9.2 Escuchar música de un dispositivo Bluetooth

- Si el dispositivo Bluetooth conectado admite el Perfil de Distribución de Audio Avanzado (A2DP), puede escuchar la música almacenada en el dispositivo a través de la unidad.
 - Si el dispositivo también es compatible con el perfil de control remoto de audio y video (AVRCP), puede utilizar el mando a distancia de la unidad para reproducir música almacenada en el dispositivo.
1. Empareje su dispositivo con la unidad.
 2. Reproduzca la música a través de su dispositivo (si admite A2DP).
 3. Use el mando a distancia para controlar la reproducción (si admite AVRCP).

	Inicie, pause o reanude la reproducción.
	Salta a la pista anterior o siguiente.

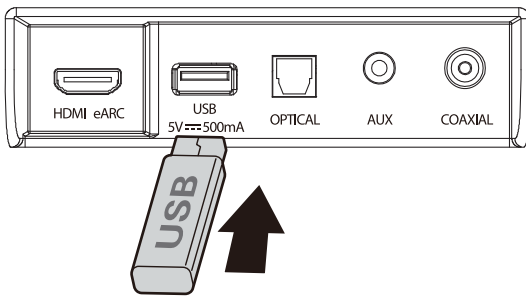

10. Operación de USB

1 Inserte el dispositivo USB.



2 Pulse el botón  varias veces en la unidad o en el mando a distancia para seleccionar el modo **USB**.

3 Durante la reproducción:

	Inicie, pause o reanude la reproducción.
	Salta a la pista anterior o siguiente.

Consejos:

- La unidad puede admitir dispositivos USB de hasta 32 GB de memoria.
- Este producto puede no ser compatible con ciertos tipos de dispositivos de almacenamiento USB.
- Si utiliza un cable de extensión USB, un concentrador USB o un lector de tarjetas multifunción USB, es posible que no se reconozca el dispositivo de almacenamiento USB.
- No extraiga el dispositivo de almacenamiento USB mientras lee los archivos.
- El host USB integrado de velocidad completa para aplicaciones USB no debe superar los 6,5 Mbps.
- Para el archivo en formato FLAC, el tamaño máximo de bloque 8107/8109 puede admitir 4608 GB como máximo.

Formatos USB compatibles:

Extensión	Códec	Velocidad de muestreo	Velocidad de bits
*.mp3	MPEG - 1 Layer1/2/3	32 kHz ~ 48 kHz	32 kbps ~ 320 kbps
	MPEG - 2 Layer1/2/3	16 kHz ~ 24 kHz	8 kbps ~ 160 kbps
	MPEG - 2.5 Layer3	8 kHz ~ 12 kHz	
*.wma	WMA7/8/9/STD	8 kHz ~ 48 kHz	≤ 320 kbps
*.aac	AAC	8 kHz ~ 96 kHz	≤ 1728 kbps
	AAC-LC		
	HE-AAC		
*.ogg	Vorbis codec	8 kHz ~ 48 kHz	≤ 500 kbps
*.flac	-	8 kHz ~ 192 kHz	≤ 9 Mbps
*.wav	PCM, LPCM, IMA_ADPCM, MPEG, ALAW, MULAW	8 kHz ~ 192 kHz	≤ 9 Mbps
*.AIFF	PCM, ALAW, MULAW	8 kHz ~ 192 kHz	≤ 9 Mbps

- Sólo se admite el tipo de formato USB FAT 32 para la conexión de dispositivos de almacenamiento USB.
- Para los archivos de audio *.ogg, los siguientes formatos no son compatibles:
 - 1). block size 0 < 64 block size 0 > 2048; 2). block size 1 < 64 , block size 1 > 4096; 3). codebook counter > 64; 4). codebook entry > 640; 5). floor counter > 4; 6). floor type 0; 7). residua counter > 4; 8). dimension != 2; 9). mapping counter > 2; 10). mode couter > 2.
- Para el archivo en formato FLAC, el tamaño máximo de bloque 8107/8109 puede admitir 4608 GB como máximo.

11. Menú de configuración

1. Durante el modo de ENCENDIDO, mantenga pulsado el botón **▶||** durante 3 segundos para abrir el menú.
 2. Seleccione el contenido con los botones **◀◀/▶▶**.
 3. Cambie los valores iniciales de cada uno de los ajustes con los botones **VOL +/-**.
 4. Pulse el botón **▶||** para confirmar la selección y salir de los ajustes.
- Si no se pulsa ningún botón en 10 segundos, el sistema saldrá automáticamente del menú.

Pantalla (pulse ◀◀/▶▶)	Descripción (pulse VOL +/-)
1 MUSIC	Seleccione efecto de ecualizador (EQ). (MÚSICA, PELÍCULA, NOTICIAS, DEPORTE, NOCHE, JUEGO, AI EQ)
2 SUR ON	Sonido envolvente [ACTIVAR / DESACTIVAR]
3 BAS 0	Ajuste el nivel de graves
4 TRE 0	Ajuste el nivel de agudos
5 DIM H	Ajuste el brillo (Salga del menú para que surta efecto)
6 AUTO WAKE OFF	Activación automática [ACTIVAR / DESACTIVAR]
7 AUTO STANDBY ON	Modo de espera automático [ACTIVAR / DESACTIVAR]
8 BEEP ON	Pitido del interruptor [ACTIVAR / DESACTIVAR]
9 L T 00	Ajuste el retardo de audio (AV SYNC)
10 DRC 0	Ajustar nivel DTS DRC: DRC 0/1/2
11 DCL 0	Ajuste del control de diálogo DTS Nivel: DCL 0/1/2/3/4/5/6
12 DTS NEURAL ON	Interruptor: DTS Neural [ACTIVAR / DESACTIVAR]
13 DTS VIRTUAL X	Interruptor: DTS Virtual:X [ACTIVAR / DESACTIVAR]
14 BASS BOOST ON	Interruptor: BassBoost [ACTIVAR / DESACTIVAR]

12. Solución de problemas

Para mantener la garantía válida, nunca intente reparar el sistema usted mismo. Si encuentra problemas al usar esta unidad, revise lo siguiente antes de solicitar servicio.

No enciende

- Asegúrese de que el cable de CA esté conectado correctamente.
- Asegúrese de que hay alimentación en la toma de CA.
- Pulse el botón de espera para encender la unidad.

No funciona el mando a distancia

- Antes de pulsar cualquier botón de control de reproducción, primero seleccione la fuente correcta.
- Reduzca la distancia entre el mando a distancia y la unidad.
- Inserte la batería con sus polaridades (+/-) alineadas como se indica.
- Cambie la batería.
- Oriente el mando a distancia directamente al sensor de la parte delantera de la unidad.

No hay sonido

- Asegúrese de que la unidad no esté silenciada. Presione el botón **🔊** o **VOL +/-** para reanudar el audio normal.
- Presione el botón **⏸** en la unidad o en el mando a distancia para cambiar la barra de sonido al modo de espera. Luego presione el botón **⏸** nuevamente para encender la barra de sonido.
- Desenchufe la barra de sonido y el subwoofer de la toma de corriente, luego vuelva a enchufarlos. Enciende la barra de sonido.
- Asegúrese de que la configuración de audio de la fuente de entrada (por ejemplo, TV, consola de juegos, reproductor de DVD, etc.) esté configurada en modo PCM o Dolby Digital mientras usa la conexión digital (por ejemplo, HDMI, OPTICAL, COAXIAL).
- El subwoofer está fuera de rango, acerque el subwoofer a la barra de sonido. Asegúrese de que el subwoofer esté a menos de 5 m de la barra de sonido (cuanto más cerca, mejor).
- La barra de sonido puede haber perdido

EN

FR

ES

PT

la conexión con el subwoofer. Vuelva a emparejar las unidades siguiendo los pasos de la sección "Emparejamiento del subwoofer inalámbrico con la barra de sonido".

- Es posible que la unidad no pueda decodificar todos los formatos de audio digital de la fuente de entrada. En este caso, la unidad se silenciará. Esto NO es un defecto. El dispositivo no está silenciado.

No puedo encontrar el nombre Bluetooth de esta unidad en mi dispositivo

Bluetooth para el emparejamiento a través de Bluetooth

- Asegúrese de que la función Bluetooth esté activada en su dispositivo Bluetooth.
- Asegúrese de que ha emparejado la unidad con el dispositivo Bluetooth.

Esta es una función de apagado de 15 minutos, uno de los requerimientos estándar de ERP II para ahorrar energía

- Cuando el nivel de la señal de entrada externa de la unidad es demasiado bajo, la unidad se apagará automáticamente en 15 minutos. Aumente el nivel de volumen de su dispositivo externo.
- Para obtener más información sobre los equipos en red, consulte <https://hisense.fr/cat-produit/barres-de-son/>

El subwoofer está inactivo o el indicador del subwoofer no se enciende.

- Desenchufe el cable de alimentación de la plantilla de alimentación y vuelva a enchufarlo después de 4 minutos para restablecer el subwoofer.

13. Especificaciones

Nombre de modelo	AX3100G
Barra de sonido	
Suministro de energía	CA 100-240 V ~ 50/60 Hz
Consumo de energía	20 W
Alimentación en espera	< 0,50 W
Puerto USB para reproducción Compatibilidad USB Soporte de reproducción USB / formatos de archivo	5 V $\overline{=}$ 500 mA USB de alta velocidad (2.0) / FAT32 / FAT16 32 GB (máx) , WAV/WMA/MP3/FLAC/ALAC
Dimensión (An x Al x P)	920 x 60 x 90 mm / 36,2" x 2,4" x 3,5"
Peso neto	2,62 kg
Respuesta de frecuencia	120 Hz ~ 20 kHz
Temperatura de funcionamiento	0 °C - 45 °C
Especificación inalámbrica	
Versión/perfiles de Bluetooth Rango de frecuencia Bluetooth Potencia de transmisión máxima de Bluetooth (EIRP)	V5.3 2400 MHz ~ 2483,5 MHz \leq 10 dBm
Tipo de modulación	GFSK, $\pi/4$ DQPSK, 8DPSK
Subwoofer	
Suministro de energía	CA 100-240 V ~ 50/60 Hz
Consumo de energía	15 W
Alimentación en espera	< 0,50 W
Dimensión (An x Al x P)	214 x 294 x 304 mm / 8,4" x 11,6" x 12"
Peso neto	5,24 kg
Respuesta de frecuencia	40 Hz ~ 120 Hz
Amplificador (potencia de audio máxima)	
Total	280 W
Unidad principal	160 W
Subwoofer	120 W
Mando a distancia	
Distancia/ángulo	19,7 pies (6 m) / 30°
Tipo de batería	AAA (1,5 V x 2)

EN

FR

ES

PT