



# Hisense

life reimagined

## MANUAL DE INSTRUCCIONES

Antes de poner en marcha la unidad, lea atentamente el manual y consérvelo para referencia futura.

Español

## Tabla de Contenido

Información de seguridad y advertencia-2	Limpieza y cuidado----- 19
Instalación del nuevo electrodoméstico-8	Consejos y Sugerencias Útiles-----21
Descripción del electrodoméstico-----10	Solución de problemas-----22
Controles de la pantalla-----11	Eliminación del aparato-----25
Utilización del electrodoméstico-----14	



## Información de seguridad y advertencia

Por su propia seguridad y para garantizar un uso correcto, lea detenidamente este manual de usuario así como los consejos y advertencias, antes de instalar y usar por primera vez el aparato. Con el objetivo de evitar errores y accidentes innecesarios, es importante asegurarse de que todos los usuarios del aparato estén familiarizados con su funcionamiento y sus dispositivos de seguridad. Conserve estas instrucciones y asegúrese de que estén incluidas con el aparato si lo traslada o vende, a fin de que cualquier usuario del mismo esté informado debidamente sobre su uso y avisos de seguridad. Para proteger su salud y bienes materiales, siga las precauciones de estas instrucciones ya que de lo contrario el fabricante no se hará responsable de los daños derivados.

### Seguridad para niños y otras personas vulnerables

- Conformidad con las normas EN  
Este aparato puede ser utilizado por los niños de edad desde 8 años y las personas con capacidades reducidas físicas, sensoriales o mentales o falta de experiencia y conocimiento si ellos han sido dados la supervisión o instrucción sobre el uso del aparato en una manera segura y entienden los peligrosos involucrados. Los niños no deberán jugar con el aparato, La limpieza y el mantenimiento del usuario no deben ser llevados a cabo por los niños sin supervisión.

#### Conformidad con las normas IEC

Este aparato no ha sido diseñado para que lo utilicen personas (incluidos niños) con capacidades físicas, sensoriales o mentales reducidas, o falta de experiencia y conocimientos, a menos que estén supervisados o hayan recibido instrucciones acerca del uso del aparato por parte de una persona responsable de su seguridad.

---

**Hisense Refrigerator**

- Mantenga todos los embalajes apartados de los niños ya que hay riesgo de asfixia.
- Si va a desechar el aparato, tire el enchufe macho fuera del tomacorriente, corte el cable de conexión (lo más cerca del aparato como sea posible) y quite la puerta para evitar que los niños la jueguen y protegerlos contra la descarga eléctrica o desde su encierro.
- Si este aparato, que está equipado con los sellos de puerta magnéticos, es para reemplazar un aparato más viejo que tiene un bloqueo de muelle (pestillo) en la puerta o la tapa, asegúrese de hacer inútil el bloqueo de muelle antes de que deseche el aparato viejo. Eso puede evitar formar la trampa mortal para los niños.

### **Seguridad general**



- **ADVERTENCIA** - Este aparato está diseñado para ser utilizado en el hogar y las aplicaciones similares tales como
  - Áreas de cocina de personal en tiendas, oficinas y otros entornos de trabajo;
  - Casas de la granja y por los clientes en hoteles, moteles y otros entornos de tipo residencial;
  - Entornos de tipo cama y desayuno;
  - Catering y aplicaciones similares no comerciales.
- **ADVERTENCIA:** Llene solo con agua potable.
- **ADVERTENCIA-** No almacene las sustancias explosivas tales como latas de aerosol con un propulsor inflamable en este aparato.
- **ADVERTENCIA-Si** el cable de alimentación está dañado, deberá ser reemplazado por el fabricante, su agente de servicio o las personas similarmente cualificadas con el fin de evitar un peligro.
- **ADVERTENCIA-** Mantenga las aperturas de ventilación en la carcasa del aparato o en la estructura construida libres de obstáculos.
- **ADVERTENCIA—**No utilice los dispositivos mecánicos u otros medios para acelerar el proceso de descongelación, con excepción de los recomendados por el fabricante.
- **ADVERTENCIA—**No dañe el circuito de refrigerante.
- **ADVERTENCIA—**No utilice los aparatos eléctricos dentro de los compartimientos de almacenamiento de alimentos del aparato, a menos que sean de tipo recomendado por el fabricante

---

***Hisense Refrigerator***

- **ADVERTENCIA**-El refrigerante y el gas de sople de aislamiento son inflamables. Al desechar el aparato, sólo hágalo en un centro autorizado de desecho de basuras. No lo exponga a la llama.
- **ADVERTENCIA**: Cuando coloque el aparato, asegúrese de que el cable eléctrico no esté atrapado ni dañado.
- **ADVERTENCIA**: No coloque múltiples tomas eléctricas portátiles ni fuentes de alimentación portátiles en la parte trasera del aparato.

### **Sustituir las luces de iluminación**

- **ADVERTENCIA**: ¡El usuario no debe sustituir las luces de iluminación! Si una luz de iluminación estuviera dañada, póngase en contacto con la línea de ayuda al cliente.

Esta advertencia es solo válida para refrigeradores que contengan luces de iluminación.

### **Refrigerante**

El refrigerante isobutano (R600a) está dentro del circuito de refrigerante del aparato, un gas natural con alto nivel de compatibilidad medioambiental, aunque es inflamable. Durante el transporte y la instalación de este aparato, asegúrese de que ningún componente del circuito de refrigerante sea dañado.

El refrigerante (R600a) es inflamable.

- **ADVERTENCIA**: Los refrigeradores contienen refrigerante y gases en el aislamiento. El refrigerante y los gases deben eliminarse de forma profesional ya que podrían causar lesiones oculares o ignición. Asegúrese de que los tubos del circuito refrigerante no estén dañados antes de eliminarlo correctamente.



### **ADVERTENCIA: Riesgo de incendio/materiales inflamables**

Si el circuito del refrigerante es dañado:

-Evite las llamadas abiertas y fuentes de encendido.

-Ventile completamente la habitación donde se ubica el aparato.

Es peligroso alterar las especificaciones o modificar este aparato en ninguna manera.

Cualquier daño al cable puede causar el cortocircuito, el incendio o la descarga eléctrica.



## Seguridad eléctrica

- 1 El cable de alimentación no deberá ser alargado.
- 2 Asegúrese de que el enchufe de alimentación no esté aplastado o dañado. Un enchufe de alimentación aplastado o dañado puede sobrecalentar y causar un incendio.
- 3 Asegúrese de que pueda acceder al enchufe principal del aparato.
- 4 No tire el cable principal.
- 5 Si la toma del enchufe de alimentación está floja, no inserte el enchufe de alimentación. Hay un riesgo de descarga eléctrica o incendio.
- 6 No opere el aparato sin la cubierta interna de la luz de iluminación.
- 7 Este refrigerador sólo se aplica junto con la fuente de alimentación de corriente alternativa monofásica de 220~240V/50Hz. Si la fluctuación del voltaje en el distrito del usuario es demasiado grande y el voltaje excede dicho alcance, para la seguridad, asegúrese de aplicar el regulador de voltaje automático CA de más de 350W para el refrigerador. El refrigerador no deberá utilizar un tomacorriente especial en lugar del común con otros aparatos eléctricos. Si el enchufe deberá coincidir con el tomacorriente del cable de tierra.

## Uso diario

- No almacene los gases o líquidos inflamables en el aparato, hay riesgo de explosión.
- No opere ningún aparato eléctrico en el aparato (por ejemplo, máquina eléctrica de helados, mezcladores, etc.).
- Durante el desenchufe, siempre tire el enchufe macho desde el tomacorriente, no tire el cable.
- No coloque los ítems calientes cerca de los componentes de plástico de este aparato.
- Este aparato de refrigeración no está diseñado para ser empotrado.
- No coloque los productos de alimento directamente contra la salida de aire en la pared trasera.

- Almacene los alimentos congelados pre-empaquetados de acuerdo con las instrucciones del fabricante de alimentos congelados.
- Las recomendaciones de almacenamiento de los fabricantes de aparatos deberán ser estrictamente cumplidas. Refiérase a las instrucciones relevantes para el almacenamiento.
- No coloque las bebidas carbonatadas o gaseosas en el compartimiento de congelación ya que el cual crea presión en el contenedor, que puede causar su explosión, resultado en el daño al aparato.
- Los alimentos congelados pueden causar quemaduras por congelación si son consumidos directamente desde el compartimiento del congelador.
- No coloque el aparato bajo la luz solar directa.
- Mantenga las velas de quema, las lámparas u otros ítems con llamas abiertas apartados del aparato para que el aparato no se encienda.
- Este aparato está diseñado para preservar los alimentos y/o bebidas en el hogar normal como se explica en el manual de instrucciones. Este aparato es pesado, se deberá tener cuidado al moverlo.
- No mueva ni toque los ítems desde el compartimiento de congelador si sus manos están húmedas/mojadas, ya que eso puede causar las abrasiones en la piel o las quemaduras por escarcha/congelación.
- Nunca se mantenga de pie sobre la base, los cajones, las puertas, etc. ni los utilice como soportes.
- Los alimentos congelados no deben ser recongelados una vez que hayan sido descongelados.
- No consuma los helados o cubitos de hielo directamente desde el congelador ya que eso puede causar quemadura a la boca y los labios por el congelador.
- Para evitar la caída de objetos o causar lesión o daño al aparato, no sobrecargue los estantes en la puerta ni coloque demasiados alimentos en los cajones de verdura.

### **¡Precaución!**

#### **Cuidado y limpieza**

- Antes del mantenimiento, apague el aparato y desconecte el enchufe macho desde el tomacorriente.

- No limpie el aparato con los objetos metálicos, limpiador de vapor, aceites etéreos, disolventes orgánicos ni limpiadores abrasivos.
- No utilice los objetos afilados para eliminar las escarchas desde el aparato. Utilice un raspador de plástico.

### **¡Importante para instalación!**

- Para la conexión eléctrica cuidadosa, siga las instrucciones dadas en este manual.
- Desembale el aparato y verifique si hay daños en el cual. No conecte el aparato si está dañado. Informe los daños posibles al lugar donde compró el producto inmediatamente. En este caso, retenga el embalaje.
- Es aconsejable esperar durante por lo menos cuatro horas antes de conectar con el aparato con el fin de permitir el reflujo del aceite al compresor
- La circulación adecuada de aire deberá estar alrededor del aparato, la falta de esa puede causar el sobrecalentamiento. Para lograr suficiente ventilación, siga las instrucciones relacionadas con la instalación.
- Cuando sea posible, la parte trasera del producto no debe estar demasiado cerca de una pared para evitar que toque o toque piezas calientes (compresor, condensador) para evitar el riesgo de incendio, siga las instrucciones pertinentes a la instalación.
- El aparato no deberá ubicarse cerca de los radiadores u hornos.
- Asegúrese de que el enchufe macho sea accesible después de la instalación del aparato.

### **Servicio**

- Cualquier trabajo eléctrico requerido durante el mantenimiento del aparato deberá ser llevado a cabo por el electricista cualificado o la persona competente.
- Este producto deberá ser mantenido por un centro autorizado de servicios y sólo se deberá utilizar los repuestos genuinos.

1) Si el aparato es libre de escarchas.

2) Si el aparato contiene el compartimiento de congelador.

Nota: los niños de 3 a 8 años de edad pueden cargar y descargar aparatos de refrigeración (esta cláusula se aplica solo a la región de la UE).

## Instalación del nuevo electrodoméstico

Antes de utilizar el electrodoméstico por primera vez, debería tener en cuenta los siguientes consejos.

### Ventilación del electrodoméstico



Con el fin de mejorar la eficiencia del sistema de refrigeración y ahorrar energía, es necesario mantener una buena ventilación alrededor del aparato para que se disipe el calor. Por esta razón, debería existir un espacio lo suficientemente libre cerca del refrigerador.

**Sugerencia:** Se aconseja que haya al menos 50-70mm de espacio desde la parte posterior hasta la pared, al menos 100mm desde la parte superior, 100mm desde ese lado hasta la pared y un espacio libre en la parte delantera para que la puerta del congelador se pueda abrir a 130° y la puerta de la heladera a 135°. Vea los siguientes diagramas. Consulte los siguientes diagramas.

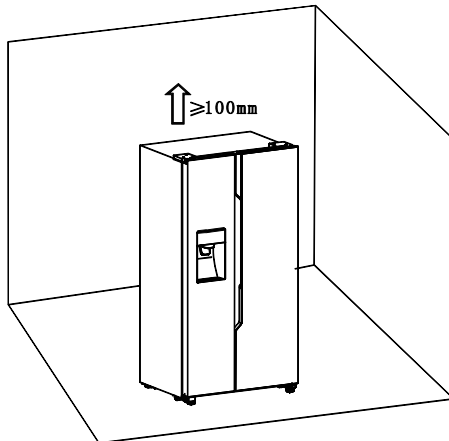

### Información de interés (mm)

W	W1	W2	D	D1
908	372	252	600	1142.5

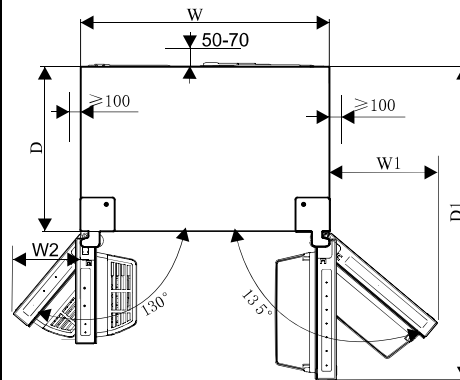

### Nota:

● Este electrodoméstico funciona bien en clases climáticas desde SN a T. Puede que no funcione correctamente si se deja a temperaturas superiores o inferiores del rango indicado por largos periodos.

Clase de clima	Temperatura ambiente
SN	+ 10°C a +32°C
N	+ 16°C a +32°C
ST	+ 16°C a +38°C
T	+ 16°C a +43°C

● Mantenga el aparato en un lugar seco para evitar daños debido a la alta humedad.

● Mantenga el aparato lejos de la dirección del sol, la lluvia o las heladas. Coloque el aparato lejos de fuentes



calientes como cocinas, estufas o calentadores.

#### Nivelación del electrodoméstico

- Puede ser necesario ajustar las patas inferiores para una nivelación adecuada y suficiente circulación de aire en la sección inferior y posterior del aparato. Utilice una llave adecuada.
- Para permitir que las puertas se cierren solas, incline hacia atrás unos 15mm o 0,5° girando las patas ajustables.
- Cuando quiera mover el electrodoméstico, recuerde girar las patas para que el equipo se pueda mover libremente. Vuelva a instalar el electrodoméstico cuando lo reubique.

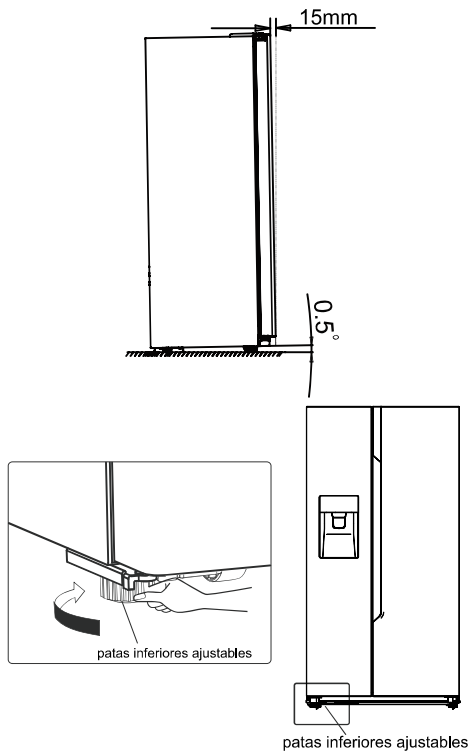

#### ¡Advertencia!

Para una correcta instalación, el refrigerador debe colocarse sobre una superficie de un material duro que esté nivelada en todo el piso. Esta superficie debería ser lo suficientemente fuerte para brindar apoyo a un refrigerador lleno. Los rodillos, que no son ruedas, deberían ser utilizados sólo para movimientos hacia adelante o hacia atrás. Si se mueven a los laterales, se pueden dar y dañar el piso.

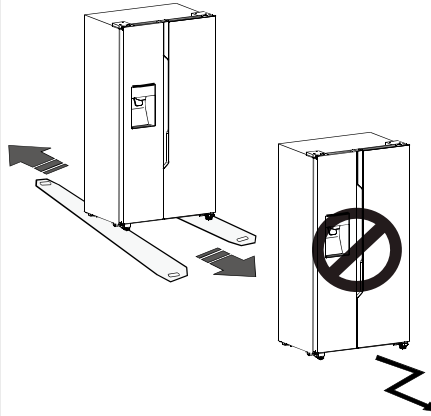

## Descripción del electrodoméstico

### Vista del electrodoméstico



1. Luz LED de la zona del congelador
2. Cobertor delantero de la máquina de hielo
3. Montaje de la cubetera de hielo
4. Cobertor de canal en el congelador
5. Estante del congelador
6. Estante de la puerta del congelador
7. Cajón superior del congelador
8. Cajón inferior del congelador
9. Patas inferiores ajustables del lado izquierdo

10. Luz LED de la zona de la heladera
11. Estante de la puerta del refrigerador
12. Tapa del canal de viento del refrigerador
13. Estante del refrigerador
14. Botellero
15. Caja de almacenamiento de agua
16. Cajón superior de la heladera
17. Cajón inferior de la heladera
18. Patas inferiores ajustables del lado derecho

**Nota:** Debido al desarrollo constante de nuestros productos, el refrigerador puede diferir un poco en las instrucciones del manual pero su funcionamiento y métodos de usos son los mismos.

**Nota:** Para obtener la mejor eficiencia energética de este producto, coloque todos los estantes y cajones en su posición original como se muestra en la ilustración anterior.

**Hisense Refrigerator**

## Controles de la pantalla

Utilice el electrodoméstico según las siguientes pautas de control. El producto posee un panel de control como el que se muestra en el siguiente diagrama.

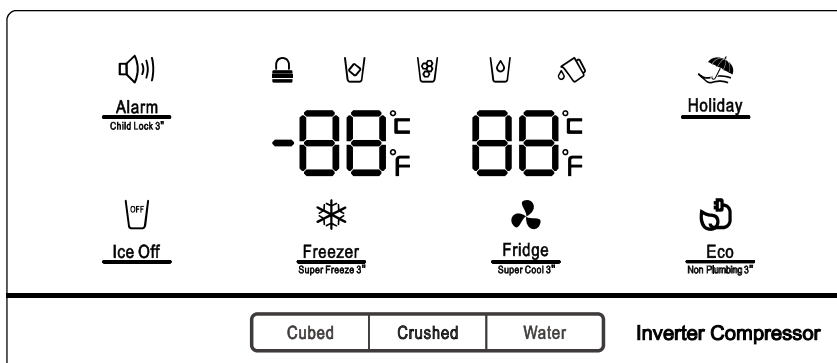

Cuando se encienda el electrodoméstico por primera vez, la luz de fondo de los iconos del panel comenzarán a funcionar. Si no se presionan los botones y las puertas están cerradas, la luz se apagará después de 60 segundos.

El panel de control consta de dos áreas: una sobre la temperatura y un área sobre los diferentes modos.

**¡Precaución!** Cuando configura la temperatura, configura una temperatura promedio para toda la cabina del refrigerador. La temperatura dentro de cada compartimiento puede variar de los valores que se muestran en el panel dependiendo de cuanta cantidad de comida haya almacenada y donde esté ubicada. La temperatura ambiente alta o baja puede afectar la temperatura actual

**NOTA:** Un ajuste de temperatura elevado acelerará los residuos de comida.

Para la conservación óptima de los alimentos, recomendamos que, cuando encienda su frigorífico por primera vez,

la temperatura de la misma se ajuste a 4°C y la del congelador a -18 °C. Si se va a utilizar la capacidad del congelador de acuerdo con la placa de características, active la función de la súper congelación al menos 24 horas antes de colocar los productos frescos en el compartimento del congelador.

dentro del electrodoméstico. "Child Lock (Bloqueo para niños) y Alarma de la puerta"

Este botón tiene dos funciones:

1. Bloqueo para niños

Mantenga presionado "Alarm" durante 3 segundos para bloquear todo el panel de control, incluida la función del dispenser. Si el panel de control está bloqueado, el ícono " " se iluminará y ningún botón del panel de control funcionará.

Para desbloquear el panel de control, presione nuevamente "Alarm" durante 3 segundos.

2. Alarma de la puerta

En caso de alarma, el ícono " " se encenderá y se escuchará un zumbido. Toque "Alarm" para cancelarla, luego el



ícono "  ) " se apagará y el zumbido se detendrá .

Si la puerta de la heladera o del congelador está abierta por más de 2 minutos, la alarma de la puerta se encenderá. En caso de alarma, el ícono "  ) " se encenderá y se escuchará un zumbido. El timbre sonará 3 veces por minuto y se detendrá después de 10 minutos. También se puede apagar la alarma al cerrar la puerta.

Cuando la función *Child Lock* está apagada y las puertas están abiertas, puede apagar la alarma tocando "Alarm".

Para ahorrar energía, evite dejar las puertas abiertas por largo tiempo cuando utilice el refrigerador.



 "Ice Control" (Control de hielo)

Este botón controla la máquina de hielo. Puede tocar el botón "Ice Off" para controlar la máquina de hielo. Cuando *Child Lock* está apagada y la función del hielo está encendida, puede tocar el ícono "Ice Off" para bloquear la máquina de hielo y el ícono "  " se iluminará. Si desea desbloquear la máquina de hielo, toque nuevamente el ícono "Ice Off" y el ícono "  " se apagará.

Nota: Cuando "Ice Off" está encendido, sólo bloquea la máquina de hielo y no el dispenser.

 "Holiday" (Vacaciones)

Holiday

Si va a salir por largo tiempo, como en vacaciones o viajes de trabajo, puede activar esta función al presionar el botón "Holiday" y el ícono "  " se iluminará. Cuando esta función esté activada, la temperatura de la heladera cambiará automáticamente a 15°C y el congelador a -18°C para minimizar el consumo de energía. La configuración de temperatura de la heladera mostrará "—" y el congelador continuará encendido. Cuando la función *Holiday* esté encendida, puede apagarla presionando "Holiday" y el ícono "  " se apagará. Cuando la función *Holiday* esté encendida, la máquina de hielo se apagará automáticamente. El refrigerador mantendrá la configuración que estaba al momento que éste se apague.

Nota: No almacene alimentos en la heladera durante el período "Holiday" o se deteriorarán rápidamente.



"Control de la temperatura de la heladera"

Puede tocar el ícono "Fridge" (Heladera) para activar el modo para controlar la temperatura de la heladera. Cuando presione el botón, la temperatura se ajustará según la siguiente secuencia.

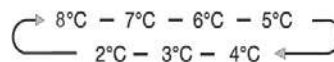

Si desea disminuir el tiempo necesario para enfriar los productos en la heladera, mantenga presionado este

botón por 3 segundos, el ícono *Super Cool* “” se iluminará y la temperatura de la heladera será 2°C. *Super Cool* se apagará automáticamente después de 3 horas y la temperatura del refrigerador volverá a su configuración previa.

Cuando la función *Super Cool* esté encendida, toque "Fridge" para apagarla y volverá a su configuración previa de temperatura. La heladera no guardará la función *Super Cool* cuando se apague.

Nota: En la función *Super Cool*, puede tocar el botón "Holiday" o "Eco", la función "Holiday" o "Eco" se activará y el modo "Super Cool" se apagará.



"Control de la temperatura del congelador"

Puede presionar el botón "Freezer" para activar el modo para controlar la temperatura del congelador. Cuando presione el botón, la temperatura se ajustará según la siguiente secuencia.

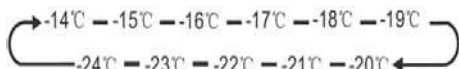

Mantenga presionado el botón "Freezer" durante 3 segundos, el ícono “” se iluminará y la temperatura del congelador será -24°C.

*Super Freeze* puede bajar rápidamente la temperatura y congelar los alimentos más rápido que lo usual. Esto puede mantener las vitaminas y los nutrientes de los alimentos frescos y mantener la comida fresca durante largo tiempo. La opción *Super Freeze* permite que se

congele la cantidad máxima posible.

Le recomendamos que el electrodoméstico haya estado en funcionamiento al menos 24 horas.

*Super freeze* se apaga automáticamente después de 52 horas y el ajuste de temperatura del congelador volverá al ajuste anterior. Cuando la función *Super Freeze* esté encendida, toque "Freezer" para apagar la función y volverá a su configuración previa. No guardará la función *Super Freeze* cuando se apague.



Nota: En la función *Super Freeze*, puede tocar el botón "Holiday" o "Eco", la función "Holiday" o "Eco" se activará y el modo "Super Freeze" se apagará.

"Control del dispenser"

Cuando la puerta del congelador se abre o *Child Lock* está encendido, el dispenser no funcionará.

El botón *Ice Type* (*Tipo de hielo*) incluye las opciones "Cubed" (cubo) y "Crushed" (triturado).

Puede presionar la opción "Cubed" o "Crushed" para elegir el tipo de hielo a ser dispensado. Puede tocar el botón "Water" (Agua) para activar el modo agua.

Cuando toca el botón *Ice Type*, se activará el modo de hielo de cubos o triturado que elija, el ícono Cubed “” o Crushed “” se iluminará.

Si no necesita hielo, apague la función para ahorrar el consumo de agua y energía. (Vea más arriba *Ice Off*.)

Si necesita agua, toque el botón "Water" y el ícono “” se iluminará. Así el modo queda establecido.

### "Alarma de caja de almacenamiento de agua"

Si la caja de almacenamiento de agua no está instalada correctamente o no está instalada, la alarma de la caja de almacenamiento de agua sonará para recordarlo a los usuarios. Puede apagar la alarma manteniendo pulsado el botón "Eco" durante 3 segundos.

#### ¡Nota!

- Si no se dispensa agua o si se hace lentamente, necesita reemplazar el filtro de agua ya que este puede estar obstruido.
- Algunas áreas tienen gran cantidad de cal en el agua, lo que produce que el filtro se bloquee más rápido.



"Ahorro de energía"

Puede tocar este botón para encender y apagar el modo de ahorro de energía.

Cuando enciende *Energy Saver* (Ahorro de energía), el ícono *Energy Saver* "E" se ilumina. La temperatura de la heladera cambia automáticamente a 6°C y el congelador a -17°C. Si *Energy Saver* está apagado, el ícono se apaga. ¡Nota!

El panel de control se ilumina cuando la puerta se abre o cuando se toca cualquier botón.

La luz se apagará sin tocar ningún botón o si las puertas se cerraron por un minuto. Cuando el refrigerador está encendido, todos los íconos del panel de control se iluminarán durante 3 segundos y sonará el zumbido. *Child Lock* está apagado. Y la configuración de la temperatura vuelve a su configuración previa.

## Utilización del electrodoméstico

Esta sección le indica cómo utilizar al máximo las características del electrodoméstico. Le recomendamos que las lea cuidadosamente antes de utilizar el electrodoméstico.

### 1. Ajuste de las puertas

Cuando vea que las puertas no están al mismo nivel, puede utilizar un destornillador para ajustar la puerta de la heladera.

Sólo se puede ajustar la puerta de la heladera.

Cuando la puerta del congelador está más alta que la puerta de la heladera. Primero, puede utilizar una llave para girar el perno en sentido antihorario en la bisagra inferior para hacer que la puerta de la heladera suba. Una vez en la posición, utilice la llave para bloquear la tuerca.

Cuando la puerta del congelador está más baja que la puerta de la heladera. Debería utilizar la llave para girar el perno en sentido horario para hacer que la puerta de la heladera baje. Una vez en la posición, bloquéela en el lugar.

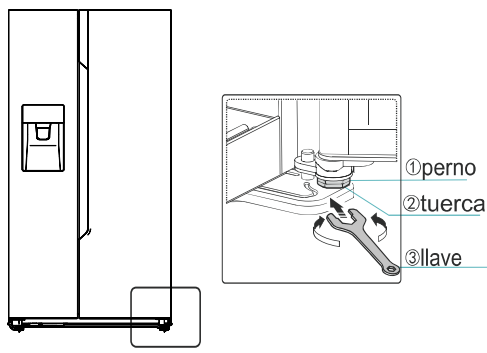

## 2. Utilización del compartimiento del refrigerador

El refrigerador es ideal para almacenar vegetales y frutas. Los alimentos deberían estar envueltos al momento del almacenaje para evitar la pérdida de humedad o que el sabor se impregne en otros alimentos.

### ¡Precaución!

Nunca cierre la puerta del refrigerador mientras los estantes, el cajón *crisper* y/ o las guías telescópicas estén extendidos. Pueden dañarse y dañar el refrigerador.

### Estantes de vidrio y estantes de la puerta

El compartimiento del refrigerador brinda varios estantes de vidrio y varios estantes en la puerta, los cuales son ideales para almacenar huevos, líquidos enlatados, botellas y alimentos envasados. Se pueden colocar a diferentes alturas según sus necesidades. No coloque demasiadas cosas pesadas en los estantes. Antes de levantar de manera vertical el estante de la puerta, quite los alimentos.

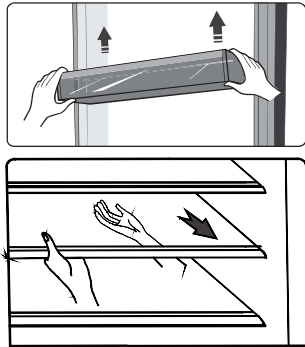

**Nota:** Los estantes de la puerta y del refrigerador se pueden sacar para limpiarlos.

Cuando quite los estantes, tire suavemente hasta que el estante salga de las guías. Cuando coloque los

estantes, asegúrese de que no haya obstáculos detrás y empuje suavemente hasta la posición.

### Estante para botellas

Sirve para almacenar botellas de vino u otras bebidas.

**Nota:** Úselos con cuidado cuando saque botellas de vino o bebidas. El estante se puede sacar para limpiar o puede ajustarlo para ahorrar espacio.

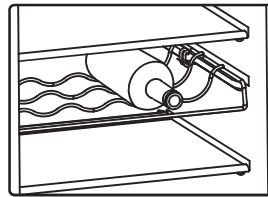

### Caja de almacenamiento de agua

Sirve para suministrar agua a la máquina de hielo y al dispensador de agua. Puede verter el agua en la caja de almacenamiento de agua siguiendo estos pasos:

① Retire la caja de almacenamiento de agua

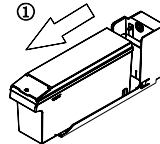

② Levante la cubierta pequeña frontal y vierta directamente

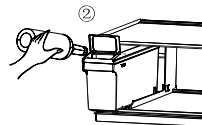

③ Vuelva a colocar la caja de almacenamiento de agua en el estante de la nevera

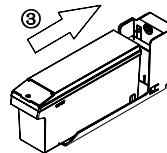

**Precaución:**

Si necesita rellenar la caja de almacenamiento de agua, retírela e insértela correctamente para evitar un mal funcionamiento.

Se recomienda que el volumen de agua no supere los 4,5 l.

Después de volver a instalar la caja de almacenamiento de agua, espere 10 segundos para servir agua por primera vez. Llene solo AGUA en la caja. No se permite utilizar REFRESCOS, ZUMOS, LECHE, ALCOHOL, etc.

**Cajones**

Son ideales para almacenar frutas y vegetales. Se pueden sacar para limpiar.

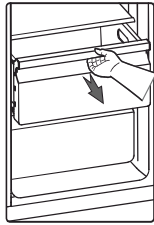
**3. Utilización del compartimiento del congelador**

El compartimiento del congelador es ideal para almacenar los alimentos que necesitan ser congelados, como la carne, el pescado, el helado y otros alimentos perecederos.

**¡Precaución!** Asegúrese de que las botellas no se almacenen en el congelador durante más tiempo del que sea necesario ya que la congelación las puede romper.

Las botellas o los líquidos enlatados están en riesgo de explosión debido a la expansión y no deberían almacenarse en el congelador.

**4. Utilización del dispenser**

Puede elegir el tipo de hielo o agua al tocar los botones "Cubed", "Crushed" o "Water".

Cuando elija el tipo de hielo, presione suavemente el dispenser con el vaso. El

hielo será proporcionado por el dispenser. Asegúrese de colocar el vaso en línea con el dispenser para que el hielo caiga dentro del vaso.

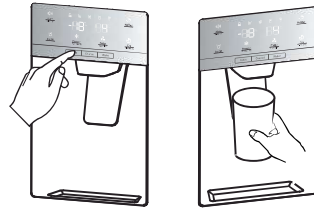
**Nota:**

- Si selecciona *Cubed Ice* después de utilizar *Crushed Ice* puede que caiga una pequeña cantidad de hielo triturado en el vaso.
- No quite inmediatamente la copa o el vaso del dispenser después de obtener el agua o el hielo. Debería esperar por 2 o 3 segundos para evitar derrames.
- No tire de la palanca ya que se puede dañar o romper el resorte de la palanca.
- Para evitar una temperatura excesiva en el motor del triturador de hielo, no dispense hielo de manera continua por más de un minuto durante el uso normal.
- El agua que se dispensa es fría, no congelada. Cuando desee agua fría con hielo, primero dispense hielo en su vaso y luego llénelo con agua del dispenser.

**5. Utilización de la cubetera**

Si desea quitar la cubetera: sostenga las manijas como se muestra en la siguiente imagen. Luego, levante y extraiga la cubetera de manera lenta para evitar daños.

**Pasos para la eliminación:**

- ①. Levante la cubetera
- ②. Extraiga suavemente la cubetera



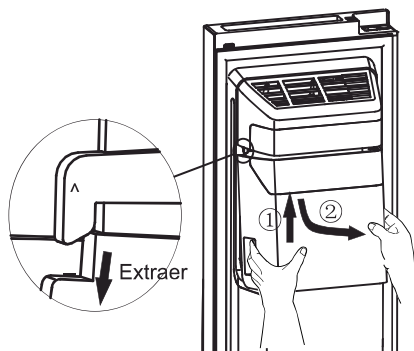

Cuando la vuelva a poner, asegúrese de que los dos lados (B y B') de la cubetera encajen en las guías (A y A').

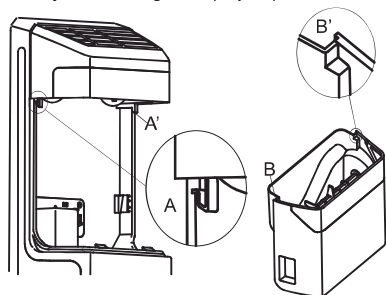

#### Pasos para la instalación:

- ①. Levante la cubetera y asegúrese de que los dos lados (B y B') de la cubetera encajen en las guías (A y A').
- ②. Baje la cubetera y asegúrese de que quede firme en el soporte.

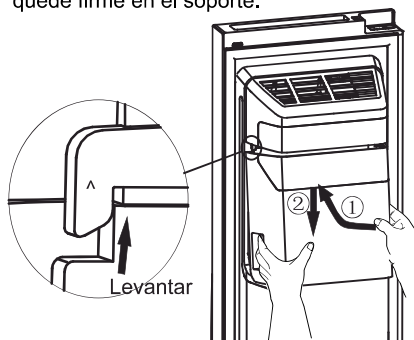

#### ¡Nota!

- Cuando la máquina de hielo vuelca hielos en la cubetera, cualquier sonido que escuche es normal del proceso de funcionamiento.
- Si no dispensa hielo por largos períodos, el hielo se puede acumular en la cubetera. Si esto sucede, quite todos los cubos de hielo y vacíe la cubetera.
- Si se va de vacaciones por largo tiempo o a un viaje de trabajo y no va a utilizar el dispenser de hielo, cierre la válvula para evitar fugas.
- Si el refrigerador estuvo apagado por mucho tiempo, el hielo en la cubitera se derretirá y el agua se derramará del refrigerador al suelo. Para evitar esto, debería quitar todos los hielos de la cubitera.
- Si el hielo no sale, verifique que no haya ningún hielo obstruido en el canal; si lo hay, quítelo. O, quite la cubetera y verifique si hay algún cubo de hielo obstruido y quítelo.

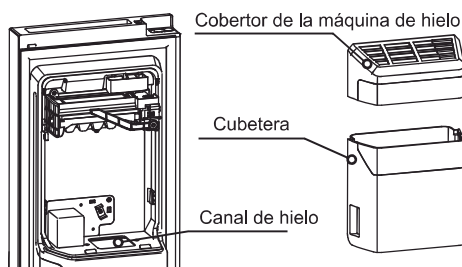

- El primer lote de hielo después de la instalación puede ser pequeño debido al aire que ingresó a la tubería. El aire se purgará durante el uso normal. Si los cubos de hielos aún son pequeños, verifique que el agua circule en la tubería, que la válvula de agua se abra lo suficiente o que el agua tenga la presión correcta.
- Para limpiar la cubetera, lave con detergente neutro, enjuague bien y deje secar. No utilice limpiadores fuertes, abrasivos ni solventes.
- Antes de colocar la cubetera, verifique que los dos acoples estén en el ángulo correcto para conectar correctamente. Si no, ponga los acoples de la cubetera en un ángulo correcto para que coincida con el acople del motor.

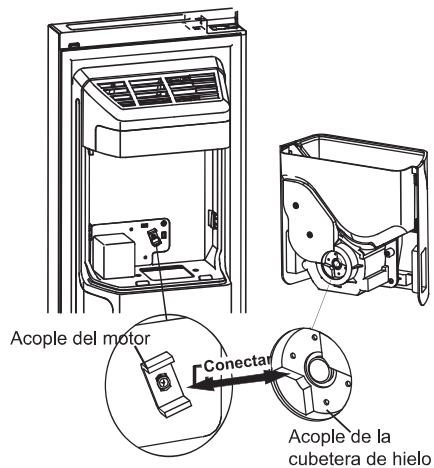

- Si desea tener más espacio para almacenar los alimentos, puede reemplazar la cubetera por una caja de almacenamiento. Se debería establecer "Ice Off" para asegurar que la máquina de hielo esté apagada.

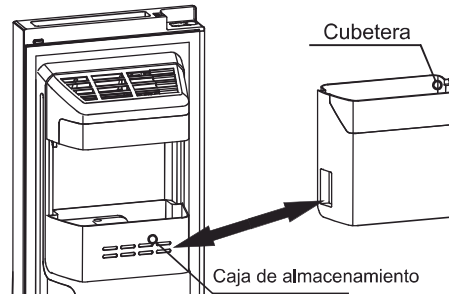

#### ¡Advertencia!

- No ponga los dedos, manos u otros objetos en el canal de hielos o en la cubetera. Esto puede producir lesiones o dañar el material.
- No permita que los niños se cuelguen del dispenser o arranquen el depósito de hielo. Esto puede causar lesiones.

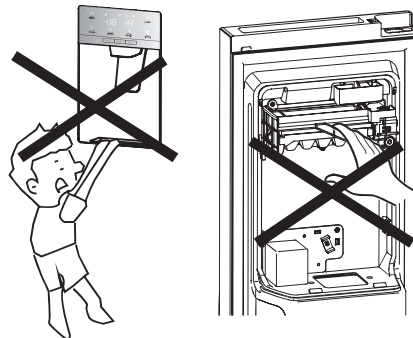

- Hay una conexión con un conducto de agua entre la máquina de hielo y la caja de almacenamiento de agua, no desmonte usted mismo el sistema de suministro de agua entero. Se recomienda que lo haga una persona cualificada.
- No use una fuerza excesiva para abrir o cerrar la puerta ya que el agua de la máquina de hielo se puede derramar.

## Limpieza y cuidado

Por razones de higiene, se debe limpiar el electrodoméstico (el exterior y los accesorios internos) regularmente (al menos cada dos meses).

### ¡Advertencia!

No se debe conectar el electrodoméstico a la red eléctrica mientras se realiza la limpieza. ¡Peligro de descarga eléctrica! Antes de realizar la limpieza desconecte el electrodoméstico y quite el enchufe del toma corrientes.

### Limpieza del exterior

Para mantener un buen aspecto de su electrodoméstico, éste debería limpiarse regularmente.

- Limpie el panel digital y la pantalla con un paño limpio y suave.
- Rocíe con agua el paño limpio en lugar de rociar directamente la superficie del electrodoméstico. Esto ayuda a una distribución pareja de la humedad en la superficie.
- Limpie las puertas, manijas y la superficie de los gabinetes con detergente neutro y luego séquelos con un paño seco y limpio.

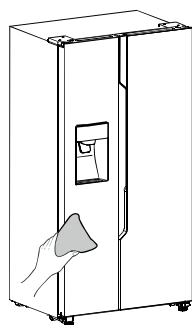

### ¡Advertencia!

- No utilice objetos filosos ya que pueden rayar la superficie.
- No utilice diluyente, detergente de autos, *Clorox*, aceite etéreo, limpiadores abrasivos ni solventes orgánicos, como benceno, para la limpieza. Pueden dañar la superficie del electrodoméstico y causar incendios.

### Limpieza del interior

El interior se debería limpiar regularmente. Será más fácil de limpiar cuando la reserva de alimentos sea baja. Puede quitar los cajones y los estantes para una limpieza más profunda. Limpie el interior del congelador con una solución débil de bicarbonato de sodio y luego enjuague con agua tibia utilizando una esponja o un paño escurrido. Seque completamente antes de volver a colocar los estantes y canastos. Seque todas las superficies y partes desmontables antes de colocarlos nuevamente en el lugar.

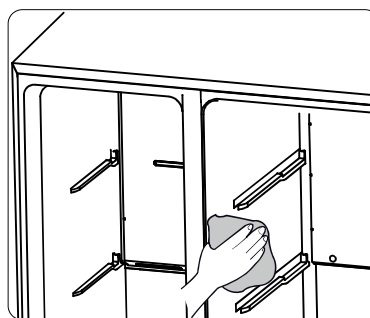

### **Limpieza de la caja de almacenamiento de agua**

Se debe limpiar periódicamente la caja de almacenamiento de agua. Puede retirar la caja de almacenamiento de agua horizontalmente hacia fuera y desmontar la tapa de la caja. Limpie el interior de la caja y la tapa con una solución débil de bicarbonato de sodio y, a continuación, aclárelas con agua tibia usando una esponja o paño rígido y vuelva a limpiarlas directamente con agua potable. Seque bien todas las superficies y partes extraíbles antes de volver a colocarlas en su sitio. Puede montar la caja de almacenamiento de agua horizontalmente cuando termine de limpiar.

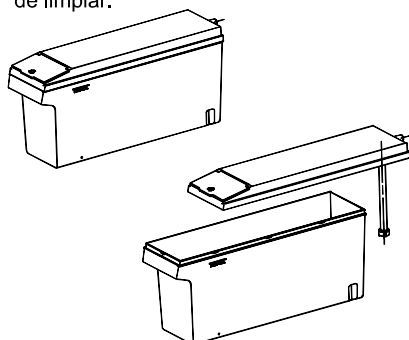

Aunque el electrodoméstico se descongele automáticamente, puede aparecer una capa de hielo en las paredes interiores del congelador si la puerta del congelador se abre con frecuencia o se mantiene abierta por mucho tiempo. Si el hielo es demasiado grueso, elija un momento cuando el congelador esté casi vacío y realice lo siguiente:

1. Quite los alimentos y los cajones,

desenchufe el electrodoméstico de la red eléctrica y deje las puertas abiertas. Ventile la habitación a fondo para acelerar el proceso.

2. Cuando la descongelación esté completa, limpie el congelador como se describe a continuación.

#### **¡Advertencia!**

No utilice objetos filosos para quitar el hielo del congelador. Sólo después de que el interior esté completamente seco, conecte el electrodoméstico y enchufe a la red eléctrica.

#### **Limpieza de los sellos de la puerta**

Mantenga los sellos de la puerta limpios. Los alimentos y bebidas pegajosas pueden causar pegotes en los sellos de los gabinetes y se pueden arrancar cuando se abre la puerta. Lave el sello con detergente suave y agua tibia. Enjuague y seque completamente después de la limpieza.

#### **¡Advertencia!**

Se debe encender el electrodoméstico sólo después de secar completamente los sellos.

#### **Reemplazo de la luz LED**

Advertencia: La luz LED debe ser reemplazada por una persona competente. Si la luz LED se daña, siga los siguientes pasos:

1. Desenchufe el electrodoméstico.
2. Quite el cobertor de la luz y levante y saque la luz LED.
3. Sostenga el cobertor de la luz LED con una mano y tire con la otra mientras presiona el conector *latch*.
4. Reemplace la luz LED y ajústela correctamente en el lugar y coloque el cobertor de la luz.

## Consejos y Sugerencias Útiles

### Consejos de ahorro de energía

Recomendamos seguir los siguientes consejos para ahorrar energía.

- Intente evitar mantener abierta la puerta durante un largo período con el fin de conservar la energía.
- Asegúrese de que el aparato esté lejos de cualquier fuente de calor (luz solar directa, horno eléctrico o cocina, etc.)
- No ajuste la temperatura a un nivel más frío de lo necesario.
- No guarde alimentos calientes o líquidos en evaporación en el aparato.
- Coloque el electrodoméstico en un área bien ventilada y libre de humedad. Vea al capítulo de instalación del nuevo electrodoméstico.
- Si el diagrama de descripción del electrodoméstico muestra la combinación correcta de cajones, canasto y estantes, no ajuste la combinación ya que está diseñado para una configuración eficiente de energía.

### Sugerencias para la refrigeración de alimentos frescos

- No coloque los alimentos calientes directamente en el refrigerador o el congelador
- Cubra o envuelva los alimentos, especialmente los de sabor fuerte.
- Coloque los alimentos adecuadamente para que el aire pueda circular libremente.

### Consejos para refrigeración

- La carne (de todos los tipos) envuelta en polietileno: envuélvala y colóquela en la repisa por encima del cajón de verduras. Siempre tenga en cuenta el tiempo de almacenamiento de alimentos

y use las fechas de vencimiento recomendadas por los fabricantes.

- Alimentos cocidos, platos fríos, etc.:

Deberán cubrirse y colocarse sobre cualquier repisa.

- Frutas y verduras:

Deberán guardarse en el cajón especial provisto.

- Mantequilla y queso:

Deberán envolverse en papel de aluminio hermético o envoltura plástica.

- Botellas de leche:

Deberán tener una tapa y ser almacenados en los estantes de la puerta.

### Consejos para la congelación

- Cuando se encienda el equipo por primera vez o después de un período de inactividad, deje que el aparato funcione como mínimo 2 horas con los ajustes más altos antes de colocar los alimentos en el compartimiento.

- Prepare los alimentos en porciones pequeñas para permitir una congelación rápida y completa y hacer posible la subsiguiente descongelación de solo la cantidad que se requiera.

- Envuelva los alimentos en papel aluminio o en envolturas de alimentos de polietileno, que son herméticos al aire, la temperatura aumentará y provocará que el compresor funcione más y por ende consuma más energía

- Para evitar la descongelación parcial, no deje que la comida fresca y sin congelar toque la comida que ya está congelada.

- Se recomienda etiquetar y fechar cada uno de los paquetes congelados con el fin de saber el tiempo de almacenamiento.

### Consejos para el almacenamiento de

**alimentos congelados**

- Asegúrese que los alimentos congelados hayan sido almacenados correctamente por el minorista de alimentos.
- Una vez descongelados, los alimentos se deteriorarán rápidamente y no deberán ser congelados otra vez. No exceda el período de almacenamiento indicado por el fabricante..

**Apagado de su aparato**

Si el aparato necesita ser apagado por un período prolongado, deberán realizarse los siguientes pasos para evitar el moho en el aparato.

1. Saque todos los alimentos.
2. Retire el enchufe de alimentación del tomacorriente.
3. Limpie y seque el interior por completo.
4. Asegúrese de que todas las puertas se mantengan un poco abiertas para permitir la circulación del aire.

**Solución de problemas**

Si experimenta algún problema con el electrodoméstico o está preocupado porque no funciona correctamente, puede realizar unas sencillas comprobaciones antes de llamar a un técnico. Consulte a continuación. Antes de llamar al servicio técnico puede realizar las comprobaciones que se presentan en la siguiente sección.

**¡Advertencia!** No intente reparar el electrodoméstico. Si persiste el problema después de realizar las siguientes comprobaciones, póngase en contacto con un electricista autorizado o técnico especializado en la tienda donde adquirió el producto.

Problema	Causa posible y Solución
El aparato no está funcionando correctamente	Verifique si el cable de alimentación está enchufado en el tomacorriente adecuadamente.
	Verifique el fusible o circuito de su fuente de alimentación, reemplácelo si es necesario.
	La temperatura ambiental es demasiado baja. Intente ajustar la temperatura de la cámara a un nivel más baja para resolver este problema.
	Es normal que el congelador no funciona durante el ciclo de descongelación, o durante un corto período de tiempo después del encendido del aparato para proteger el compresor.
Olores desde los compartimientos	El interior puede necesitar la limpieza.
	Algunos alimentos, contenedores o envolturas causan los olores.
Ruido desde el aparato	Los sonidos siguientes son bastante normales: <ul style="list-style-type: none"> <li>● Ruidos de funcionamiento del compresor.</li> <li>● Ruido de movimiento de aire desde el motor del ventilador pequeño en el compartimiento del congelador o en otros compartimientos.</li> </ul>

	<ul style="list-style-type: none"> <li>● Sonido gluglú similar a la ebullición del agua.</li> <li>● Ruido de estallido durante la descongelación automática.</li> <li>● Ruido de clic antes del inicio del compresor.</li> </ul> <p>Otros ruidos anormales se deben a las siguientes razones y pueden que necesite revisar y tomar las acciones: El gabinete no está nivelado. La espalda del aparato toca la pared. Botellas o contenedores golpeándose.</p>
El motor funciona de manera continua	<p>Es normal escuchar el sonido del motor, este necesitará funcionar más durante las siguientes circunstancias:</p> <ul style="list-style-type: none"> <li>● El ajuste de la temperatura es más bajo que la necesaria.</li> <li>● Gran cantidad de alimentos cálidos han sido almacenados recientemente en el aparato.</li> <li>● La temperatura fuera del aparato es demasiado alta.</li> <li>● Las puertas se mantienen abiertas durante un período demasiado largo o de manera demasiado frecuente.</li> <li>● Después de la instalación del aparato o si ha sido apagado durante un largo tiempo.</li> </ul>
Una capa de escarcha se aparece en el compartimiento	<p>Verifique que las salidas de aire no estén bloqueadas por alimentos y asegúrese de que los alimentos ubicados dentro del electrodoméstico permitan suficiente ventilación. Asegúrese de que la puerta se pueda cerrar por completo. Para eliminar la escarcha, vea el capítulo de cuidado y limpieza.</p>
La temperatura interna es demasiado alta	<p>Es posible que haya dejado abiertas las puertas durante un período demasiado largo o de manera demasiado frecuente; o las puertas se mantiene abiertas por algunos obstáculos; o el aparato está ubicado en el lugar sin suficiente espacio en los lados, la espalda y la parte superior.</p>
La temperatura interna es demasiado baja	<p>Eleve la temperatura según el capítulo de "Controles de Visualización".</p>
Las puertas no se pueden cerrar fácilmente	<p>Verifique si la parte superior del refrigerador inclina hacia atrás por 10-15mm para permitir el cierre automático de la puerta, o si alguna cosa en el interior está evitando el cierre de la puerta.</p>
El agua gotea en el suelo	<p>El recipiente de agua (ubicado en la parte inferior trasera del armario) podría no estar nivelado correctamente, o el grifo de descarga bajo la parte superior del compresor podría no estar colocado correctamente para que el agua caiga en este recipiente, o el grifo de agua está bloqueado. Es posible que deba apartar el refrigerador de la pared para comprobar el</p>

	<p>recipiente y el grifo. Compruebe si el refrigerador está apagado durante mucho tiempo, esto podría provocar que el hielo se derrita formando agua y caiga al suelo.</p>
La luz no funciona	<ul style="list-style-type: none"> <li>● La bombilla de la luz puede ser dañada. Refiérase a reemplazo de Bombillas de luz en el capítulo de limpieza y cuidado.</li> <li>● El sistema de control ha desactivado las luces debido a que la puerta se mantenga abierta durante un tiempo demasiado largo, cierra y vuelva a abrir la puerta para reactivar las luces.</li> </ul>
No se dispensa hielo	<ul style="list-style-type: none"> <li>● ¿Esperó las 10 horas después de la instalación de la tubería para hacer hielo? Si no está lo suficientemente frío, puede tomar más tiempo hacer hielo, como sucede cuando se instala por primera vez.</li> <li>● ¿Está bien instalada la caja de almacenamiento de agua? Asegúrese de que haya agua suficiente en la caja de almacenamiento de agua.</li> <li>● ¿Paró de manera manual la función de hacer hielo? Asegúrese de que esté encendido el modo Cubed o Crushed.</li> <li>● ¿Hay hielo bloqueado entre la cubetera de la máquina de hielo y en el canal?</li> <li>● ¿La temperatura del congelador está muy cálida? Trate de establecer la temperatura del congelador a una temperatura más baja.</li> </ul>
No funciona el dispenser de agua	<ul style="list-style-type: none"> <li>● ¿Está bien instalada la caja de almacenamiento de agua? Asegúrese de que haya agua suficiente en la caja de almacenamiento de agua.</li> <li>● ¿La tubería de agua está rota o doblada? Asegúrese de que la tubería de agua no esté bloqueada y no tenga obstrucciones.</li> <li>● ¿La caja de almacenamiento de agua está bloqueada porque la temperatura del refrigerador es demasiado baja? Pruebe a seleccionar un ajuste más cálido en el panel.</li> <li>● ¿La bomba de agua funciona?</li> </ul>
Puede escuchar agua burbujeante en el refrigerador	<ul style="list-style-type: none"> <li>● Esto es normal. Las burbujas provienen del refrigerante líquido que circula en el refrigerador.</li> </ul>



## Eliminación del aparato

Se prohíbe desechar este aparato como la basura doméstica.

### Materiales de embalaje

Los materiales de embalaje con símbolo de reciclaje son reciclables. Deseche el embalaje en un contenedor de recogida de basuras adecuado para reciclarlo.

### Antes del desecho del aparato

1. Tire el enchufe macho desde el tomacorriente.
2. Corte el cable de alimentación y deséchelo junto con el enchufe macho.

**¡Advertencia!** Los refrigeradores contienen refrigerante y gases en el aislamiento. El refrigerador y los gases tienen que ser desechados de manera profesional ya que pueden causar lesiones a los ojos o la ignición.

Asegúrese de que la tubería del circuito de refrigerante no esté dañada antes de su desecho adecuado

	Eliminación correcta de este producto
	Esta marca indica que este producto no debe ser desechado junto a otros residuos domésticos en toda la UE. Para evitar posibles daños al ambiente o a la salud humana debidos a la eliminación de desechos no controlada, recicle responsablemente para promover la reutilización sustentable de los recursos materiales. Para devolver su dispositivo usado, por favor use los sistemas de recolección y devolución o póngase en contacto con el establecimiento en el que compró el producto. Allí podrán tomar este producto para reciclarlo de forma segura para el medio ambiente.

Para evitar contaminaciones alimentarias, siga estas instrucciones

- Abrir la puerta durante largos periodos puede provocar un aumento significativo de la temperatura de los componentes del aparato.
- Limpie periódicamente las superficies que puedan entrar en contacto con los alimentos y los sistemas de drenaje accesibles.
- Almacene la carne y el pescado crudos en contenedores adecuados en el refrigerador, de forma que no toquen ni goteen sobre otros alimentos.
- Los compartimentos de dos estrellas para alimentos congelados son aptos para almacenar alimentos precongelados, almacenar o hacer helado y cubitos de hielo. - Los compartimentos de una, dos y tres estrellas no son adecuados para congelar alimentos frescos.

Orden	Compartimentos TIPO	Temp. de almacenamiento objetivo [°C]	Alimentos adecuados
1	Nevera	+2 ~ +8	Huevos, alimentos cocidos, alimentos envasados, frutas y verduras, productos lácteos, pasteles, bebidas y otros alimentos que no son adecuados para la congelación.
2	(***)*-Congelador	≤ -18	Mariscos (pescado, camarones, mariscos), productos acuáticos de agua dulce y productos cárnicos (El tiempo recomendado es de 3 meses: los valores nutricionales y el sabor disminuyen con el tiempo), adecuados para alimentos frescos congelados.
3	***-Congelador	≤ -18	Mariscos (pescado, camarones, mariscos), productos acuáticos de agua dulce y productos cárnicos (El tiempo recomendado es de 3 meses: los valores nutricionales y el sabor disminuyen con el tiempo). No es adecuado para congelar alimentos frescos.
4	** -Congelador	≤ -12	Mariscos (pescado, camarones, mariscos), productos acuáticos de agua dulce y productos cárnicos (El tiempo recomendado es de 2 meses: los valores nutricionales y el sabor disminuyen con el tiempo). No es adecuado para congelar alimentos frescos.
5	*-Congelador	≤ -6	Mariscos (pescado, camarones, mariscos), productos acuáticos de agua dulce y productos cárnicos (El tiempo recomendado es de 1 mes: los valores nutricionales y el sabor disminuyen con el tiempo). No es adecuado para congelar alimentos frescos.
6	0 estrellas	-6 ~ 0	Cerdo fresco, carne de res, pescado, pollo, algunos alimentos procesados envasados, etc. (Recomendado para comer dentro del mismo día, preferiblemente no más tarde de 3 días). Alimentos procesados encapsulados parcialmente embalados / envueltos (alimentos no congelables)
7	Enfriar	-2 ~ +3	Cerdo, ternera, pescado y pollo frescos/congelados, productos de agua dulce, etc. (7 días por debajo de 0 °C y por encima de 0 °C, se recomienda consumir durante el mismo día, preferiblemente no más de 2 días). Marisco (menos de 0 durante 15 días, no se recomienda almacenar por encima de 0 °C).

---

**Hisense Refrigerator**

---

8	Alimentos frescos	0 ~+4	Cerdo, ternera, pescado y pollo frescos, alimentos cocinados, etc. (se recomienda comer durante el mismo día, preferiblemente no más de 3 días).
9	Vino	+5 ~+20	Vino tinto, vino blanco, vino espumoso, etc.

Nota: almacene los diferentes alimentos según compartimentos o la temperatura de almacenamiento objetivo de los productos adquiridos.

- Si el refrigerador permanece vacío durante mucho tiempo, desenchúfelo, descongele, limpie, seque y deje la puerta abierta para prevenir la formación de moho en el interior.

**Limpieza del dispensador de agua (especial para productos de dispensador de agua:**

- Limpie los depósitos de agua si no se utilizan durante 48 horas; enjuague el sistema de agua conectado a un suministro de agua si no se ha sacado agua en 5 días.

ADVERTENCIA: Los alimentos deben envasarse en bolsas antes de ponerlos en la nevera y los líquidos deben embotellarse o meterse en recipientes con tapa para evitar problemas debido a que la estructura del producto no es fácil de limpiar.