

Hisense

life reimagined

MANUAL DE INSTRUCCIONES

Antes de poner en marcha la unidad,
lea atentamente el manual y
consérvelo para referencia futura.

Español

Tabla de Contenido

Información de seguridad y advertencia.....	2	Consejos y Sugerencias útiles.....	15
Instalación de su nuevo aparato.....	9	Limpieza y Cuidado.....	16
Descripción del electrodoméstico.....	10	Descongelación.....	17
Controles de la pantalla.....	11	Solución de problemas.....	18
Uso de su electrodoméstico.....	13	Eliminación del electrodoméstico.....	20



Información de seguridad y advertencia

Por su propia seguridad y para garantizar un uso correcto, lea detenidamente este manual de usuario así como los consejos y advertencias, antes de instalar y usar por primera vez el aparato. Con el objetivo de evitar errores y accidentes innecesarios, es importante asegurarse de que todos los usuarios del aparato estén familiarizados con su funcionamiento y sus dispositivos de seguridad. Conserve estas instrucciones y asegúrese de que estén incluidas con el aparato si lo traslada o vende, a fin de que cualquier usuario del mismo esté informado debidamente sobre su uso y avisos de seguridad. Para proteger su salud y bienes materiales, siga las precauciones de estas instrucciones ya que de lo contrario el fabricante no se hará responsable de los daños derivados.

Seguridad para niños y otras personas vulnerables

- Conformidad con las normas EN
Este aparato puede ser utilizado por los niños de edad desde 8 años y las personas con capacidades reducidas físicas, sensoriales o mentales o falta de experiencia y conocimiento si ellos han sido dados la supervisión o instrucción sobre el uso del aparato en una manera segura y entienden los peligrosos involucrados. Los niños no deberán jugar con el aparato, La limpieza y el mantenimiento del usuario no deben ser llevados a cabo por los niños sin supervisión.

Conformidad con las normas IEC

Este aparato no ha sido diseñado para que lo utilicen personas (incluidos niños) con capacidades físicas, sensoriales o mentales reducidas, o falta de experiencia y conocimientos, a menos que estén supervisados o hayan recibido instrucciones acerca del uso del aparato por parte de una persona responsable de su seguridad.

- Mantenga todos los embalajes apartados de los niños ya que hay riesgo de asfixia.
- Si va a desechar el aparato, tire el enchufe macho fuera del tomacorriente, corte el cable de conexión (lo más cerca del aparato como sea posible) y quite la puerta para evitar que los niños la jueguen y protegerlos contra la descarga eléctrica o desde su encierro.
- Si este aparato, que está equipado con los sellos de puerta magnéticos, es para reemplazar un aparato más viejo que tiene un bloqueo de muelle (pestillo) en la puerta o la tapa, asegúrese de hacer inútil el bloqueo de muelle antes de que deseche el aparato viejo. Eso puede evitar formar la trampa mortal para los niños.

Seguridad general



- **ADVERTENCIA** - Este aparato está diseñado para ser utilizado en el hogar y las aplicaciones similares tales como
 - Áreas de cocina de personal en tiendas, oficinas y otros entornos de trabajo;
 - Casas de la granja y por los clientes en hoteles, moteles y otros entornos de tipo residencial;
 - Entornos de tipo cama y desayuno;
 - Catering y aplicaciones similares no comerciales.
- **ADVERTENCIA**- No almacene las sustancias explosivas tales como latas de aerosol con un propulsor inflamable en este aparato.
- **ADVERTENCIA**-Si el cable de alimentación está dañado, deberá ser reemplazado por el fabricante, su agente de servicio o las personas similarmente cualificadas con el fin de evitar un peligro.
- **ADVERTENCIA**- Mantenga las aperturas de ventilación en la carcasa del aparato o en la estructura construida libres de obstáculos.
- **ADVERTENCIA**—No utilice los dispositivos mecánicos u otros medios para acelerar el proceso de descongelación, con excepción de los recomendados por el fabricante.
- **ADVERTENCIA**—No dañe el circuito de refrigerante.
- **ADVERTENCIA**—No utilice los aparatos eléctricos dentro de los compartimientos de almacenamiento de alimentos del aparato, a menos que sean de tipo recomendado por el fabricante

- **ADVERTENCIA**-El refrigerante y el gas de sople de aislamiento son inflamables. Al desechar el aparato, sólo hágalo en un centro autorizado de desecho de basuras. No lo exponga a la llama.
- **ADVERTENCIA**: Cuando coloque el aparato, asegúrese de que el cable eléctrico no esté atrapado ni dañado.
- **ADVERTENCIA**: No coloque múltiples tomas eléctricas portátiles ni fuentes de alimentación portátiles en la parte trasera del aparato.

Sustituir las luces de iluminación

- **ADVERTENCIA**: ¡El usuario no debe sustituir las luces de iluminación! Si una luz de iluminación estuviera dañada, póngase en contacto con la línea de ayuda al cliente.

Esta advertencia es solo válida para refrigeradores que contengan luces de iluminación.

Refrigerante

El refrigerante isobutano (R600a) está dentro del circuito de refrigerante del aparato, un gas natural con alto nivel de compatibilidad medioambiental, aunque es inflamable. Durante el transporte y la instalación de este aparato, asegúrese de que ningún componente del circuito de refrigerante sea dañado.

El refrigerante (R600a) es inflamable.

- **ADVERTENCIA**: Los refrigeradores contienen refrigerante y gases en el aislamiento. El refrigerante y los gases deben eliminarse de forma profesional ya que podrían causar lesiones oculares o ignición. Asegúrese de que los tubos del circuito refrigerante no estén dañados antes de eliminarlo correctamente.



ADVERTENCIA: Riesgo de incendio por materiales inflamables

Si el circuito del refrigerante es dañado:

- Evite las llamadas abiertas y fuentes de encendido.
- Ventile completamente la habitación donde se ubica el aparato.

Es peligroso alterar las especificaciones o modificar este aparato en ninguna manera.

Cualquier daño al cable puede causar el cortocircuito, el incendio o la descarga eléctrica.



Seguridad eléctrica

- 1 El cable de alimentación no deberá ser alargado.
- 2 Asegúrese de que el enchufe de alimentación no esté aplastado o dañado. Un enchufe de alimentación aplastado o dañado puede sobrecalentar y causar un incendio.
- 3 Asegúrese de que pueda acceder al enchufe principal del aparato.
- 4 No tire el cable principal.
- 5 Si la toma del enchufe de alimentación está floja, no inserte el enchufe de alimentación. Hay un riesgo de descarga eléctrica o incendio.
- 6 No opere el aparato sin la cubierta interna de la luz de iluminación.
- 7 Este refrigerador sólo se aplica junto con la fuente de alimentación de corriente alternativa monofásica de 220~240V/50Hz. Si la fluctuación del voltaje en el distrito del usuario es demasiado grande y el voltaje excede dicho alcance, para la seguridad, asegúrese de aplicar el regulador de voltaje automático CA de más de 350W para el refrigerador. El refrigerador no deberá utilizar un tomacorriente especial en lugar del común con otros aparatos eléctricos. Si enchufe deberá coincidir con el tomacorriente del cable de tierra.

Uso diario

- El compartimento de refrigeración no está indicado para usarse como un electrodoméstico integrado.
- No almacene los gases o líquidos inflamables en el aparato, hay riesgo de explosión.
- No opere ningún aparato eléctrico en el aparato (por ejemplo, máquina eléctrica de helados, mezcladores, etc.).
- Durante el desenchufe, siempre tire el enchufe macho desde el tomacorriente, no tire el cable.
- No coloque los ítems calientes cerca de los componentes de plástico de este aparato.
- No coloque los productos de alimento directamente contra la salida de aire en la pared trasera.

-
- Almacene los alimentos congelados pre-empaquetados de acuerdo con las instrucciones del fabricante de alimentos congelados.
 - Las recomendaciones de almacenamiento de los fabricantes de aparatos deberán ser estrictamente cumplidas. Refiérase a las instrucciones relevantes para el almacenamiento.
 - No coloque las bebidas carbonatadas o gaseosas en el compartimiento de congelación ya que el cual crea presión en el contenedor, que puede causar su explosión, resultado en el daño al aparato.
 - Los alimentos congelados pueden causar quemaduras por congelación si son consumidos directamente desde el compartimiento del congelador.
 - No coloque el aparato bajo la luz solar directa.
 - Mantenga las velas de quema, las lámparas u otros ítems con llamas abiertas apartados del aparato para que el aparato no se encienda.
 - Este aparato está diseñado para preservar los alimentos y/o bebidas en el hogar normal como se explica en el manual de instrucciones. Este aparato es pesado, se deberá tener cuidado al moverlo.
 - No mueva ni toque los ítems desde el compartimiento de congelador si sus manos están húmedas/mojadas, ya que eso puede causar las abrasiones en la piel o las quemaduras por escarcha/congelación.
 - Nunca se mantenga de pie sobre la base, los cajones, las puertas, etc. ni los utilice como soportes.
 - Los alimentos congelados no deben ser recongelados una vez que hayan sido descongelados.
 - No consuma los helados o cubitos de hielo directamente desde el congelador ya que eso puede causar quemadura a la boca y los labios por el congelador.
 - Para evitar la caída de objetos o causar lesión o daño al aparato, no sobrecargue los estantes en la puerta ni coloque demasiados alimentos en los cajones de verdura.

¡Precaución!

Cuidado y limpieza

- Antes del mantenimiento, apague el aparato y desconecte el enchufe macho desde el tomacorriente.

- No limpie el aparato con los objetos metálicos, limpiador de vapor, aceites etéreos, disolventes orgánicos ni limpiadores abrasivos.
- No utilice los objetos afilados para eliminar las escarchas desde el aparato. Utilice un raspador de plástico.

¡Importante para instalación!

- Para la conexión eléctrica cuidadosa, siga las instrucciones dadas en este manual.
- Desembale el aparato y verifique si hay daños en el cual. No conecte el aparato si está dañado. Informe los daños posibles al lugar donde compró el producto inmediatamente. En este caso, retenga el embalaje.
- Es aconsejable esperar durante por lo menos cuatro horas antes de conectar con el aparato con el fin de permitir el reflujo del aceite al compresor
- La circulación adecuada de aire deberá estar alrededor del aparato, la falta de esa puede causar el sobrecalentamiento. Para lograr suficiente ventilación, siga las instrucciones relacionadas con la instalación.
- Cuando sea posible, la parte trasera del producto no debe estar demasiado cerca de una pared para evitar que toque o toque piezas calientes (compresor, condensador) para evitar el riesgo de incendio, siga las instrucciones pertinentes a la instalación.
- El aparato no deberá ubicarse cerca de los radiadores u hornos.
- Asegúrese de que el enchufe macho sea accesible después de la instalación del aparato.

Servicio

- Cualquier trabajo eléctrico requerido durante el mantenimiento del aparato deberá ser llevado a bajo por el electricista cualificado o la persona competente.
- Este producto deberá ser mantenido por un centro autorizado de servicios y sólo se deberá utilizar los repuestos genuinos.

1) Si el aparato es libre de escarchas.

2) Si el aparato contiene el compartimiento de congelador.

Nota: Los niños de 3 a 8 años tienen permitido cargar y descargar electrodomésticos de refrigeración. (Esta cláusula aplica sólo en la región de la UE.)

- Este refrigerador tiene una función de conexión Wi-Fi. El modelo de Wi-Fi es AEH-BW2H1, puede pedirlo a Hisense.

Instalación de su nuevo aparato

Antes de usar el aparato por la primera vez, usted deberá ser informado de los siguientes consejos.

Ventilación del aparato



Con el fin de mejorar la eficiencia del sistema de enfriamiento y ahorrar energía, es necesario mantener una buena ventilación alrededor del aparato para la disipación del calor. Para esta razón, suficiente espacio libre deberá ser disponible alrededor del refrigerador. Sugerencia: Es aconsejable que haya por lo menos 50-70mm de espacio desde la espalda a la pared, por lo menos de 300mm desde su parte superior, por lo menos de 200mm desde su lado a la pared y un espacio libre en la parte delantera para permitir que las puertas se abran hasta 135°. Como se muestra en los diagramas siguientes:

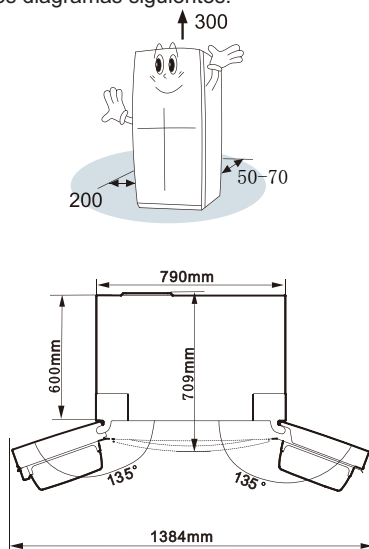

Nota:

Este electrodoméstico funciona bien en la clase climática indicada en la siguiente tabla. Es posible que no funcione adecuadamente si se lo deja a una temperatura por encima o por debajo del rango indicado por un largo período de tiempo.

Clase climática	Temperatura ambiental
SN	+10°C a +32°C
N	+16°C a +32°C
ST	+16°C a +38°C
T	+16°C a +43°C

- Coloque su aparato en un lugar seco para evitar la alta humedad.
- Mantenga el aparato fuera de la luz solar directa, la lluvia o la escarcha. Coloque aparato apartado de las fuentes térmicas tales como estufas, incendios o calentadores.

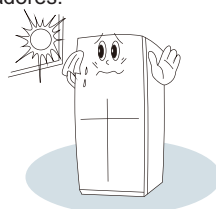

Nivelación del electrodoméstico

- Para obtener una nivelación y una circulación de aire suficientes en la sección inferior trasera del electrodoméstico, es posible que se deban ajustar las patas inferiores.
- Para permitir el cierre automático de las puertas, incline la parte superior hacia atrás por alrededor de 10mm.

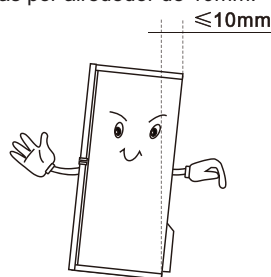

- Puede ajustarlas manualmente o usando una llave adecuada.

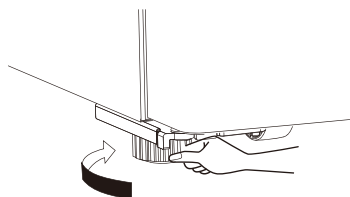

Descripción del electrodoméstico

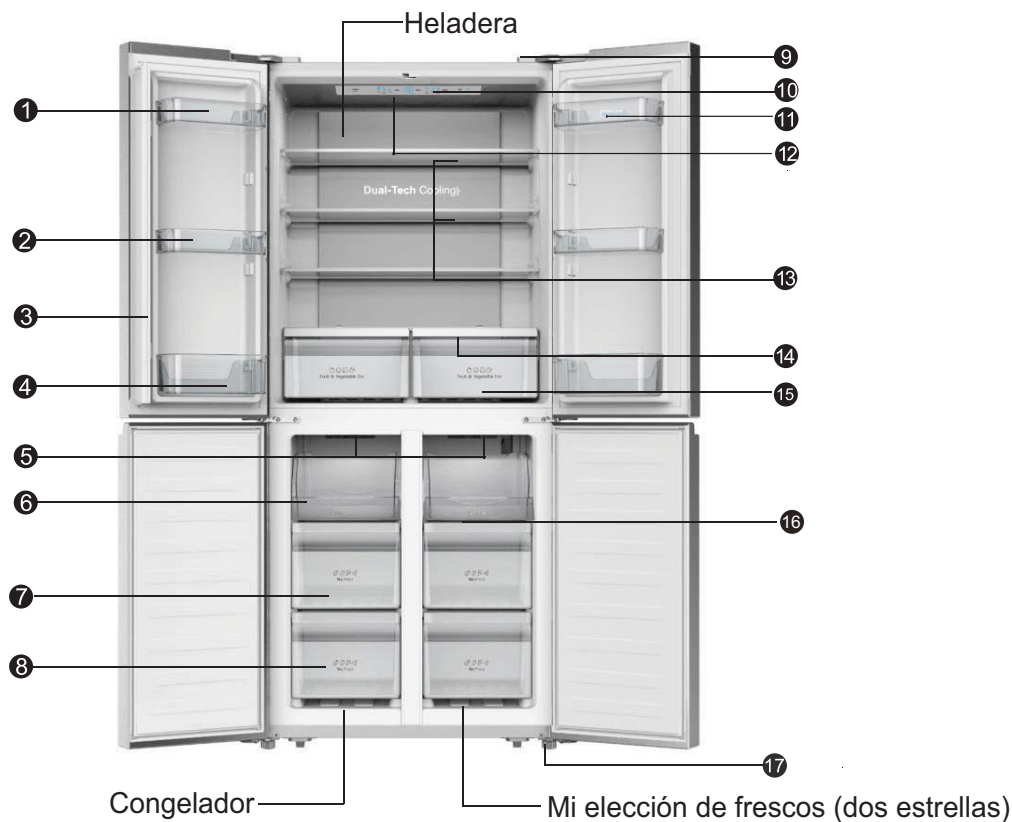

- | | |
|-----------------------------------|---|
| ① Estante de la puerta | ⑩ Control electrónico |
| ② Estante de la puerta | ⑪ Bandeja para huevos (ubicado en la bolsa de plástico) |
| ③ Separador giratorio | ⑫ Luz LED tenue |
| ④ Estante de la puerta | ⑬ Estantes templados |
| ⑤ Luz LED tenue | ⑭ Cubierta del cajón Crisper |
| ⑥ Bandeja superior del congelador | ⑮ Cajón para frutas y verduras |
| ⑦ Cajón medio del congelador | ⑯ Placas de vidrio |
| ⑧ Cajón inferior del congelador | ⑰ Patas inferiores ajustables |
| ⑨ Posición de conexión Wi-Fi | |

Nota: Debido a las modificaciones incesantes de nuestros productos, su refrigerador puede diferir un poco del de este manual de instrucciones pero sus funciones y métodos de uso son los mismos. Para obtener más espacio en el congelador, usted puede extraer los cajones (excepto del cajón inferior del congelador).

Nota: Para sacarle más partido al producto en cuestiones de energía, coloque todas las estanterías y cajones en la posición original como muestra la imagen anterior.

Controles de la pantalla

Use su electrodoméstico de acuerdo a las siguientes normas de control; su electrodoméstico cuenta con las funciones y los modos correspondientes indicados en los paneles de control que se muestran en las imágenes a continuación. La retroiluminación de los íconos en el panel de visualización comienza a funcionar cuando el electrodoméstico es puesto en marcha por primera vez. Si no se han presionado botones y las puertas están cerradas, la retroiluminación se apagará.

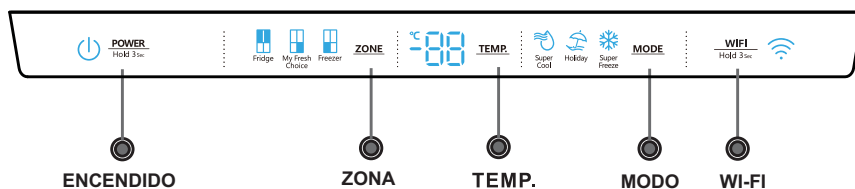

Control de la temperatura

Le recomendamos que cuando prenda el refrigerador por primera vez, establezca la temperatura de la heladera a 4° C, el compartimiento "mi elección de frescos" a -12° C y el congelador a -18° C. Si desea cambiar la temperatura, siga las siguientes instrucciones.

¡Precaución! Cuando establece una temperatura, establece una temperatura promedio para toda la cabina del refrigerador. La temperatura dentro de cada compartimiento puede variar del valor de temperatura que se muestra en el panel dependiendo de cuánta comida haya almacenada y dónde esté ubicada. La temperatura ambiente también puede afectar la temperatura dentro del electrodoméstico.

1. Heladera

Presione "ZONE" [Zona] repetidamente hasta que el ícono "Fridge" [Heladera] se encienda y luego presione "TEMP." repetidamente para establecer la temperatura deseada de la heladera entre 8° C y 2° C; la temperatura disminuirá 1° C cada vez que se presiona y el indicador de temperatura de la heladera mostrará el valor correspondiente según la siguiente secuencia.

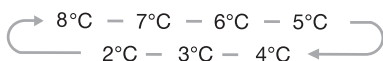

2. Mi elección de frescos

Presione "ZONE" repetidamente hasta que el ícono "My Fresh Choice" [Mi elección de frescos] se ilumine y luego presione "TEMP." repetidamente para establecer la temperatura entre -5° C y -18° C para obtener la temperatura deseada; el indicador de temperatura mostrará el valor correspondiente según la siguiente secuencia.

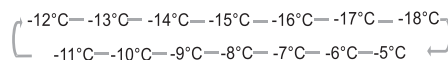

3. Congelador

Presione "ZONE" repetidamente hasta que el ícono "Freezer" [Congelador] se ilumine y luego presione "TEMP." repetidamente para establecer la temperatura entre -14° C y -24° C para obtener la temperatura deseada; el indicador de temperatura del congelador mostrará el valor correspondiente según la siguiente secuencia.

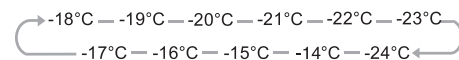

Nota: Para una preservación óptima de la comida, recomendamos que encienda el frigorífico por primera vez. La temperatura está configurada a 4° C para el refrigerador y a -18° C para el congelador. Para una preservación óptima de la comida, se recomienda una configuración intermedia.

Nota: Si configura una temperatura muy alta puede que se estropeen los alimentos.

4. Super Cool



Super
Cool

"Super Cool" puede refrigerar más rápido los alimentos y mantener los alimentos frescos por más tiempo.

Presione "MODE" para activar esta función. El ícono "Super Cool" se iluminará y el indicador de temperatura de la heladera mostrará 2° C.

- "Super Cool" se desactiva automáticamente después de 3 horas
- Cuando la función "Super Cool" está activada, la puede desactivar presionando "MODE" y el ajuste de temperatura del refrigerador volverá a su configuración previa.

5. Super Freeze



Super
Freeze

"Super Freeze" puede disminuir rápidamente la temperatura y congelar los alimentos mucho más rápido que lo usual.

Esta función lo ayuda a mantener las vitaminas y los nutrientes de los alimentos frescos por largos periodos.

«Super Freeze» se utiliza para precongelar y congelar rápidamente el compartimento del congelador. Esta función acelera el congelado de alimentos frescos y, a su vez, protege los alimentos ya guardados de descongelados indeseados.

Para congelar alimentos frescos, active la función «Super Freeze» al menos 24 horas antes de guardar los alimentos para que se complete el precongelado.

Presione "MODE" para activar esta función. El ícono "Super Freeze" se iluminará y el indicador de temperatura del congelador mostrará -24° C.

- "Super Freeze" se desactiva automáticamente después de 52 horas.
- Cuando la función "Super Freeze" está activada, la puede desactivar presionando "MODE" y el ajuste de temperatura del refrigerador volverá a su configuración previa.

Nota: Cuando seleccione la función "Super Freeze", asegúrese de que no haya bebidas enlatadas o botellas (especialmente bebidas gasificadas) en el compartimiento del congelador. Las botellas y las latas pueden explotar.

6. Vacaciones



Holiday

Cuando esta función está activada, la temperatura del refrigerador cambia automáticamente a 15° C para minimizar el consumo de energía.

La temperatura del congelador cambia automáticamente a -18° C.

- ¡Importante! No almacene alimentos en la heladera durante ese tiempo. Cuando la función "Vacaciones" está activada, la puede desactivar presionando "MODE" y el ajuste de temperatura del refrigerador volverá a su configuración previa.

7. ENCENDIDO/APAGADO



POWER
Hold 3 Sec

Presione "POWER" [Encendido/ Apagado] durante 3 segundos para encender la unidad y presione durante 3 segundos para apagarla.

8 WIFI



WIFI
Hold 3 Sec

Si desea controlar y monitorizar remotamente su refrigerador, debe comprar el módulo Wi-Fi AEH-BW2H1 e instalarlo en el refrigerador. Después, encienda el refrigerador y pulse cualquier botón para activar el teclado. Mantenga pulsado el botón "Wi-Fi" de la pantalla durante 3 segundos hasta que suene el timbre. A continuación, el ícono Wi-Fi  empieza a parpadear indicando que el refrigerador está en estado para ser añadido. Puede utilizar la aplicación HiSmart Life para añadir el refrigerador.

Nota: ① Si hay algún problema con el módulo Wi-Fi, o si hay un problema de comunicación entre el refrigerador y el módulo Wi-Fi, no se implementará la operación de añadido.

9. Alarma de la puerta

Si se deja la puerta abierta por más de 2 minutos se activarán la alarma y el timbre y el panel de control mostrará "dr". En caso de alarma, el timbre sonará 3 veces por minuto y se detendrá automáticamente después de 8 minutos.

Para ahorrar energía, evite dejar la puerta abierta por mucho tiempo cuando utiliza el electrodoméstico.

La alarma de la puerta se puede detener al cerrar la puerta.

Uso de su electrodoméstico

Su electrodoméstico cuenta con los accesorios que se indicaron en general en la "Descripción del electrodoméstico". En esta sección de instrucciones aprenderá a usarlos correctamente.

Estante de la puerta

- Es adecuado para almacenar huevos, líquidos enlatados, bebidas embotelladas, alimentos empaquetados, etc. No coloque demasiadas cosas pesadas en los estantes.

- Los estantes centrales de la puerta pueden ser colocados a diferentes alturas de acuerdo a su electrodoméstico. Por favor, retire los alimentos de los estantes antes de levantarlos en posición vertical para cambiar su posición.

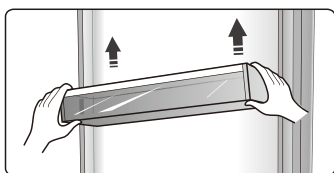

- Todos los estantes de la puerta se pueden retirar por completo para su limpieza.

Nota: Hay bandejas para huevos en el estante.

Estantes

- Hay tres estantes de vidrio en la cámara del refrigerador. Pueden ser ajustados a distintas alturas como sea necesario.

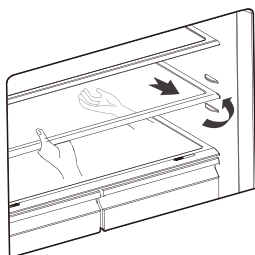

- Para retirar los estantes, tire de ellos cuidadosamente hacia adelante hasta que salgan de sus guías.

- Cuando vuelva a colocar los estantes asegúrese de que no haya obstáculos detrás y empújelos cuidadosamente en su lugar.

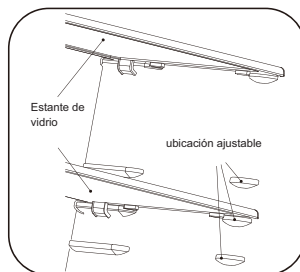

Cajón para frutas y vegetales

- Este cajón, montado en correderas de extensión telescópica, sirve para almacenar frutas y vegetales.

Cubierta del cajón para frutas y vegetales

- Sirve para evitar que los vegetales pierdan su humedad. Puede ajustar la humedad en el interior del cajón usando la pieza deslizante.

Cajón para frutas y vegetales y control de humedad

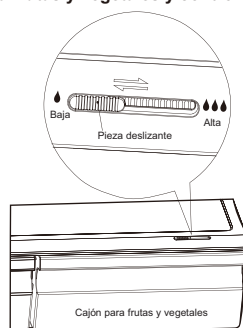

- El control de humedad ajusta el flujo de aire en el cajón; cuanto más alto es el flujo de aire, más baja es la humedad. Deslice la pieza de control de humedad hacia la derecha para incrementar la humedad.

- Los ajustes de humedad elevada son recomendables para los vegetales, mientras que los ajustes más bajos son adecuados para la conservación de frutas.

Utilización de los cajones del congelador

● Los cajones del congelador son adecuados para almacenar los alimentos que necesitan ser congelados, como carnes, helados y demás.

¡Precaución! Asegúrese de que no haya botellas almacenadas en el congelador ya que si se congelan podrían romperse.

Utilización de la cámara del refrigerador

La cámara del refrigerador es adecuada para almacenar vegetales y frutas. Se recomienda separar los distintos alimentos en paquetes para evitar que pierdan su humedad y que su sabor se impregne en otros alimentos.

¡Precaución!

Nunca cierre las puertas cuando los estantes, el cajón para frutas y vegetales y/o las correderas telescópicas estén extendidos. Hacerlo puede dañar el electrodoméstico.

- Siga estas sencillas instrucciones para retirar el cajón para frutas y vegetales o el del congelador para su limpieza. Vacíe el cajón para frutas y vegetales; tire de él hasta que esté en posición de apertura total. Levante el cajón para frutas y verduras de las correderas laterales. Empuje las correderas completamente hacia adentro para evitar daños al cerrar la puerta.

Instalar el módulo Wi-Fi inteligente

1. Busque la cubierta de la bisagra superior derecha del refrigerador.

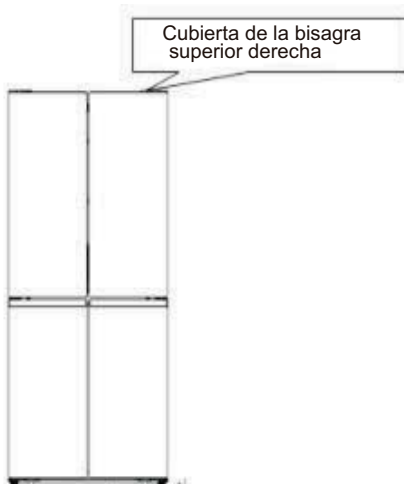

2. Abra la cubierta por la ranura del lado izquierdo de la cubierta de la bisagra superior derecha e inserte el módulo Wi-Fi en el puerto USB de la ranura.

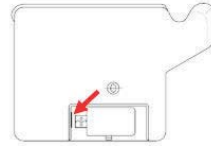

3. Cubra la ranura y habrá completado la instalación del módulo Wi-Fi.

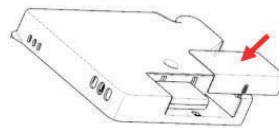

Nota: Los productos reales podrían tener algunas diferencias estructurales, estas instrucciones son únicamente de referencia.

Descargar la aplicación HiSmart Life

Abra la Play Store de Android o la App Store de iOS en su Smartphone e introduzca "HiSmart Life" en la barra de búsqueda para buscar la última versión. Descárguela e instálela. También puede escanear el código QR siguiente para descargar la última versión.



HiSmart Life



Código QR para Android



Código QR para iOS

Registrar una cuenta

Después de instalar la aplicación HiSmart Life, debe registrar una cuenta e iniciar sesión antes de usarla. Abra la aplicación HiSmart Life, seleccione "Registrar" y siga las indicaciones de la aplicación.. Una vez introducida la información requerida y después de hacer clic en "Enviar correo electrónico de activación", el sistema le enviará un código de registro a su dirección de correo electrónico registrada. Después envíe el código para activar la cuenta. Ahora puede iniciar sesión en la aplicación.

Añadir refrigerador

Antes de añadir el refrigerador, asegúrese de que el Smartphone esté conectado a Internet a través de un router inalámbrico. El Smartphone no puede añadir el refrigerador a través del servicio de datos móviles.

Para ver instrucciones específicas sobre cómo añadir un refrigerador, consulte el manual de instrucciones del módulo Wi-Fi.

Consejos y Sugerencias Útiles

Consejos de ahorro de energía

Recomendamos seguir los siguientes consejos para ahorrar energía.

- Intente evitar mantener abierta la puerta durante un largo período con el fin de conservar la energía.
- Asegúrese de que el aparato esté lejos de cualquier fuente de calor (luz solar directa, horno eléctrico o cocina, etc.)
- No ajuste la temperatura a un nivel más frío de lo necesario.
- No guarde alimentos calientes o líquidos en evaporación en el aparato.
- Ubique el aparato en una habitación bien ventilada y libre de humedad. Revise el capítulo referido a la Instalación de su nuevo aparato.
- Si el diagrama muestra la combinación correcta de los cajones, el cajón de frutas y verduras y las bandejas, no modifique la combinación ya que está diseñada para tener la mayor configuración de eficiencia energética.

Consejos para la refrigeración de alimentos frescos

- No coloque los alimentos calientes directamente en el refrigerador o el congelador
- Cubra o envuelva los alimentos, especialmente los de sabor fuerte.
- Coloque los alimentos adecuadamente para que el aire pueda circular libremente.

Consejos para refrigeración

- La carne (de todos los tipos) envuelta en polietileno: envuélvala y colóquela en la repisa por encima del cajón de verduras. Siempre tenga en cuenta el tiempo de almacenamiento de alimentos y use las fechas de vencimiento recomendadas por los fabricantes.

- Alimentos cocidos, platos fríos, etc.:

Deberán cubrirse y colocarse sobre cualquier repisa.

- Frutas y verduras:

Deberán guardarse en el cajón especial provisto.

- Mantequilla y queso:

Deberán envolverse en papel de aluminio hermético o envoltura plástica.

- Botellas de leche:

Deberán tener una tapa y ser almacenados en los estantes de la puerta.

Consejos para la congelación

- Cuando se encienda el equipo por primera vez o después de un período de inactividad, deje que el aparato funcione como mínimo 2 horas con los ajustes más altos antes de colocar los alimentos en el compartimento.
- Prepare los alimentos en porciones pequeñas para permitir una congelación rápida y completa y hacer posible la subsiguiente descongelación de solo la cantidad que se requiera.
- Envuelva los alimentos en papel aluminio o en envolturas de alimentos de polietileno, que son herméticos al aire, la temperatura aumentará y provocará que el compresor funcione más y por ende consuma más energía
- No permita que los alimentos frescos y descongelados estén en contacto con los alimentos que están ya congelados para evitar el aumento de la temperatura de los últimos.
- Los productos helados, si son consumidos inmediatamente después retirados del compartimento del congelador, probablemente puedan causar la quemadura por frío en la piel.

- Se recomienda etiquetar y fechar cada uno de los paquetes congelados con el fin saber el tiempo de almacenamiento.

Consejos para el almacenamiento de alimentos congelados

- Asegúrese que los alimentos congelados hayan sido almacenados correctamente por el minorista de alimentos.
- Una vez descongelados, los alimentos se deteriorarán rápidamente y no deberán ser congelados otra vez. No exceda el período de almacenamiento indicado por el fabricante..

Apagado de su aparato

Si el aparato necesita ser apagado por un período prolongado, deberán realizarse los siguientes pasos para evitar el moho en el aparato.

1. Saque todos los alimentos.
2. Retire el enchufe de alimentación del tomacorriente.
3. Limpie y seque el interior por completo.
4. Asegúrese de que todas las puertas se mantengan un poco abiertas para permitir la circulación del aire.

Limpieza y cuidado

Por razones de higiene, el aparato (incluyendo los accesorios exteriores e interiores) deberá limpiarse regularmente por lo menos cada dos meses.

¡Precaución! El aparato no deberá conectarse al tomacorriente durante la limpieza. ¡Hay peligro de descarga eléctrica! Antes de la limpieza, apague el aparato y retire el enchufe del tomacorriente.

Limpieza del exterior

Para mantener una buena apariencia de su aparato, deberá limpiarlo regularmente.

- Limpie el panel de control con un paño limpio y suave.

- Rocíe agua en el paño de limpieza en lugar de rociarla directamente en la superficie del aparato. Eso ayuda a asegurar una distribución uniforme de la humedad en la superficie.

- Limpie las puertas, mangos y superficies de los gabinetes con un detergente suave y luego séquelos con un paño suave.

¡Precaución!

- No utilice los objetos afilados ya que ellos pueden rayar la superficie.

- No utilice diluyente, detergente para vehículo, clorox, aceite etéreo, limpiadores abrasivos o disolventes orgánicos tales como el Benceno para la

limpieza. Ellos pueden dañar la superficie del aparato y provocar un incendio.

Limpieza del interior

Usted deberá limpiar el interior del aparato regularmente. Será más fácil limpiarlo cuando hayan menos alimentos. Limpie el interior del congelador del refrigerador con una solución débil de bicarbonato de sodio, luego enjuáguelo con agua tibia haciendo uso de una esponja exprimida o un paño exprimido. Límpielo completamente y séquelo antes de reemplazar las repisas y las cestas. Seque por completo todas las superficies y componentes desmontables.

Aunque este aparato se deshiela automáticamente, una capa de escarcha se puede producir en las paredes internas del compartimiento del refrigerador si la puerta del congelador se abre frecuentemente o si se deja abierta por mucho tiempo. Si la escarcha es demasiado gruesa, proceda cuando haya menos alimentos y realice lo siguiente:

1. Quite los alimentos existentes y las cestas de accesorios, desenchufe el aparato del tomacorriente y deje las puertas abiertas. Ventile la habitación por completo para acelerar el proceso de descongelación.

2. Cuando termine el proceso de

descongelación, limpie su congelador como se menciona arriba.

¡Precaución! No utilice objetos afilados para eliminar la escarcha del compartimiento del congelador. Sólo una vez que el interior esté completamente seco, se puede encender el aparato y volver a enchufarlo al tomacorriente.

Limpieza de sellos de puerta

Asegúrese de mantener limpios los sellos de la puerta. Los alimentos y bebidas viscosos pueden causar que los sellos se peguen en el gabinete y se rasguen cuando abra la puerta. Lave el sello con detergente suave y agua tibia. Enjuague y séquelos completamente después de realizada la limpieza.

¡Precaución! Sólo se deberá encender el aparato cuando los sellos de la puerta estén completamente secos.

Reemplazo de la bombilla de luz (o LED):

Advertencia: ¡La luz LED no deberá ser reemplazada por el usuario! Si la luz LED está dañada, póngase en contacto con la línea de atención al cliente para que lo ayuden. Para reemplazar la bombilla de luz (o LED), se debe seguir los siguientes pasos:

1. Desenchufe su aparato.
2. Retire la cubierta de la luz presionando hacia arriba y luego jalando ligeramente.
3. Sostenga la cubierta LED con una mano y jálela con la otra mientras presiona el pestillo del conector.
4. Reemplace la luz LED y fijela en su posición correcta.

Descongelación

- El agua almacenada en los alimentos o el aire que ingresa al refrigerador al abrir la puerta pueden formar una capa de escarcha en el interior. Si la escarcha es abundante, debilitará la refrigeración.
- Este electrodoméstico es un refrigerador libre de escarcha. Por lo tanto se descongelará automáticamente con regularidad sin que sea necesario descongelarlo manualmente. El agua de la descongelación será drenada a una bandeja de goteo a través de un conducto de drenaje. Luego el agua en la bandeja se evaporará.

Solución de problemas

Si experimenta algún problema con su aparato o si está preocupado de que el aparato no esté funcionando correctamente, puede realizar ciertas verificaciones antes de solicitar el servicio, fíjese a continuación. Puede realizar ciertas verificaciones sencillas de acuerdo a esta sección antes de llamar para solicitar el servicio.

¡Advertencia! No intente reparar el aparato por sí mismo. Si el problema persiste después de que haya realizado las verificaciones abajo mencionadas, póngase en contacto con un electricista calificado, un ingeniero de servicio autorizado o la tienda donde compró el producto.

Problema	Posible causa y Solución
El aparato no está funcionando correctamente	Verifique si el cable de alimentación está enchufado en el tomacorriente adecuadamente.
	Verifique el fusible o el circuito de su fuente de alimentación, reemplácelo si es necesario.
	La temperatura ambiente es demasiado baja. Intente ajustar la temperatura de la cámara a un nivel más bajo para resolver este problema.
	Es normal que el congelador no funcione durante el ciclo de descongelación, o durante un corto período de tiempo después del encendido del aparato para proteger el compresor.
Olores en los compartimientos	El interior puede necesitar limpiarse.
	Algunos alimentos, contenedores o envolturas producen los olores.
Ruido en el aparato	Los siguientes sonidos son normales: <ul style="list-style-type: none"> ● Ruidos de funcionamiento del compresor. ● Ruido del movimiento de aire desde el motor del ventilador pequeño en el compartimiento del congelador o en otros compartimientos. ● Gorgoteo similar al de la ebullición del agua. ● Ruido de estallido durante la descongelación automática. ● Ruido de clic antes del inicio del compresor.
	Otros ruidos anormales se deben a las siguientes razones y puede que necesite verificar y luego hacer algo: El gabinete no está nivelado. La parte posterior del aparato toca la pared. Las botellas y contenedores pueden caer o rodar.
El motor funciona de manera continua	Es normal oír frecuentemente el sonido del motor, el cual necesitará funcionar más cuando se den las siguientes circunstancias: <ul style="list-style-type: none"> • El ajuste de la temperatura está por debajo de lo necesario. • Gran cantidad de alimentos calientes han sido almacenados recientemente en el aparato. • La temperatura fuera del aparato es demasiado alta. • Las puertas se mantienen abiertas durante un largo período de tiempo o de manera bastante frecuente. • Después de la instalación del aparato o si no se ha prendido por un buen tiempo.
Una capa de escarcha aparece en el compartimiento	Verifique si las salidas de aire están bloqueadas por los alimentos y asegúrese de que los alimentos se coloquen dentro del aparato para permitir suficiente ventilación. Asegúrese de que la puerta esté completamente cerrada. Para eliminar la escarcha, fíjese en el capítulo de limpieza y cuidado.
La temperatura interna	Es posible que haya dejado las puertas abiertas durante un período

es demasiado alta	demasiado largo o de manera demasiado frecuente; o las puertas se quedan abiertas por ciertos obstáculos; o el aparato está ubicado en un lugar sin suficiente espacio a los lados, la parte posterior y superior.
La temperatura interna es demasiado baja	Eleve la temperatura de acuerdo al capítulo "Controles de Visualización".
Las puertas no se pueden cerrar fácilmente	Verifique si la parte superior del refrigerador está inclinada hacia atrás en 10-15mm para permitir el cierre automático de la puerta, o si alguna cosa en el interior está evitando el cierre de la puerta.
Agua gotea en el suelo	La bandeja de agua (ubicada en la parte inferior trasera del gabinete) puede no estar nivelada adecuadamente, o el conducto de drenaje (ubicado por debajo de la parte superior del depósito del compresor) puede no estar colocado adecuadamente para guiar el agua a esta bandeja, o el conducto de agua está bloqueado. Quizá necesite alejar el refrigerador de la pared para verificar la bandeja y el conducto.
La luz no funciona	<ul style="list-style-type: none">● La bombilla de la luz puede estar dañada. Fijese en como reemplazar Bombillas de luz en el capítulo de limpieza y cuidado.● El sistema de control ha desactivado las luces debido a que la puerta se quedó abierta durante un tiempo demasiado largo, cierre y vuelva a abrir la puerta para reactivar las luces.

Eliminación del electrodoméstico

Está prohibido desechar este electrodoméstico en los residuos domésticos.

Hay varias posibilidades para desecharlo:

- a) La municipalidad ha establecido sistemas de recolección, a través de los cuales se pueden desechar residuos electrónicos sin cargo alguno para el usuario.
- b) El fabricante tomará el electrodoméstico viejo para desecharlo sin cargo alguno para el usuario.
- c) Como los productos viejos contienen recursos valiosos, pueden ser vendidos a recicladores de chatarra. El desecho de residuos en bosques y espacios naturales pone en peligro su salud cuando sustancias nocivas se filtran en las aguas subterráneas e ingresan en la cadena alimenticia.

	Eliminación correcta de este producto
	<p>Esta marca indica que este producto no debe ser desechado junto con otros residuos domésticos en toda la UE. Para evitar el daño posible al entorno o la salud humana desde la eliminación no controlada de residuos, reciclelo responsablemente para promover la reutilización sostenible de los recursos de materiales. Para devolver su dispositivo utilizado, por favor utilice los sistemas de devolución y recolección o póngase en contacto con el establecimiento donde compró su producto. Ellos puede tomar este producto para su reciclaje en manera segura al medio ambiente.</p>

Para evitar contaminar los alimentos, siga las siguientes instrucciones

- Si abre la puerta por largos periodos puede aumentar significativamente la temperatura de los compartimientos del electrodoméstico.
- Limpie regularmente las superficies que puedan estar en contacto con alimentos y sistemas de desagües accesibles.
- Almacene la carne y el pescado crudo en los recipientes adecuados del refrigerador para que no estén en contacto ni goteen sobre otros alimentos.
- Los compartimientos de dos asteriscos para alimentos congelados son ideales para almacenar alimentos precongelados o cremas heladas y cubos de hielo.
- Los compartimientos de uno, dos y tres asteriscos no son aptos para congelar alimentos frescos

Orden	TIPO de compartimiento	Temperatura de almacenamiento meta [° C]	Alimentos adecuados
1	Heladera	+2~+8	Los huevos, los alimentos cocidos, los alimentos envasados, las frutas y verduras, los productos lácteos, las tortas, las bebidas y otros alimentos no son aptos para congelar.
2	(***)*-Congelador	≤ -18	Apto para alimentos frescos congelados como por ejemplo los alimentos de origen marino (pescado, camarón, mariscos), productos de agua dulce y las carnes (recomendado para 3 meses, cuanto más tiempo esté almacenado, peor serán el sabor y los nutrientes).
3	***-Congelador	≤ -18	No son aptos para alimentos frescos congelados como por ejemplo los alimentos de origen marino (pescado, camarón, mariscos), productos de agua dulce y las carnes (recomendado para 3 meses, cuanto más tiempo esté almacenado, peor serán el sabor y los nutrientes).
4	** -Congelador	≤ -12	No son aptos para alimentos frescos congelados como por ejemplo los alimentos de origen marino (pescado, camarón, mariscos), productos de agua dulce y las carnes (recomendado para 2 meses, cuanto más tiempo esté almacenado, peor serán el sabor y los nutrientes).
5	*-Congelador	≤ -6	No son aptos para alimentos frescos congelados como por ejemplo los alimentos de origen marino (pescado, camarón, mariscos), productos de agua dulce y las carnes (recomendado para 1 mes, cuanto más tiempo esté almacenado, peor serán el sabor y los nutrientes).
6	0-a steriscos	-6~0	Cerdo fresco, carne de res, pescado, pollo, algunos alimentos procesados envasados, etc. (Se recomienda consumir dentro del mismo día, preferiblemente no más de 3 días). Alimentos procesados parcialmente encapsulados (alimentos no congelados)
7	Fresco	-2~+3	Cerdo fresco/congelado, carne de res, pollo, productos de agua dulce, etc. (7 días bajo 0° C; se recomienda sobre 0° C para consumir dentro del mismo día, preferiblemente no más de 2 días). Alimentos de origen marino (menos que 0 para 15 días, no se recomienda almacenar sobre 0° C)

8	Alimentos frescos	0~+4	Cerdo fresco, carne de res, pescado, pollo, alimentos cocidos, etc. (Se recomienda consumir dentro del mismo día, preferiblemente no más de 3 días).
9	Vino	+5~+20	vino rojo, vino blanco, vino espumante, etc.

Nota: almacene los distintos alimentos según los compartimientos o temperatura meta del alimento comprado.

- Si el refrigerador está vacío por largos periodos, desconéctelo, descongélelo, límpielo, séquelo y deje la puerta abierta para evitar la formación de moho dentro del electrodoméstico.

Limpieza del dispensador de agua (especial para productos con dispensador de agua):

- Limpie el tanque de agua si no se ha utilizado por 48hs: purgue el sistema de agua conectado al suministro de agua en caso de no haber extraído agua por 5 días.

ADVERTENCIA: Los alimentos deben envasarse en bolsas antes de ponerlos en la nevera y los líquidos deben embotellarse o meterse en recipientes con tapa para evitar problemas debido a que la estructura del producto no es fácil de limpiar.