

BENUTZERHANDBUCH

Deutsch

USER'S OPERATION MANUAL

English

MANUAL DE INSTRUCCIONES

Español

LIVRET D'INSTRUCTIONS UTILISATEUR

Français

ISTRUZIONI PER L'USO

Italiano

GEBRUIKSAANWIJZING

Dutch

MANUAL DE OPERAÇÃO DO UTILIZADOR

Português

Hisense

Hisense

life reimagined

BEDIENUNGSANLEITUNG

Bevor Sie dieses Gerät bedienen, lesen Sie bitte dieses Handbuch sorgfältig durch und bewahren Sie es zum späteren Nachschlagen auf

Deutsch

Inhalt

Informationen zur Sicherheit und Warnhinweise	2	Verwendung Ihres Gerätes	18
Aufbau Ihres neuen Gerätes	7	Reinigung und Pflege.....	21
Beschreibung des Geräts	9	Hilfreiche Hinweise und Tipps	23
Bedienfeld	12	Fehlerbehebung	25
		Entsorgung des Gerätes	27



Informationen zur Sicherheit und Warnhinweise

Zu Ihrer eigenen Sicherheit und ordnungsgemäßen Verwendung lesen Sie bitte vor Installation und erstmaligem Gebrauch des Geräts das Benutzerhandbuch sorgfältig durch, einschließlich der Hinweise und Warnungen. Zur Vermeidung von unnötigen Fehlern und Unfällen ist es erforderlich, dass alle Personen, die das Gerät verwenden, hinreichend vertraut sind mit dessen Betrieb und seinen Sicherheitsmerkmalen. Bewahren Sie diese Anleitungen sorgfältig auf und stellen Sie sicher, dass diese beim Gerät verbleiben, wenn dieses verstellt oder verkauft wird, damit jeder, der das Gerät im Laufe seiner Lebenszeit verwendet, ausreichend über dessen korrekte Inbetriebnahme und Sicherheit informiert ist.

Zum Schutz des Lebens und Eigentums beachten Sie bitte die Vorsichtsmaßnahmen in dieser Bedienungsanleitung, denn der Hersteller ist nicht für Schäden verantwortlich, die aufgrund von Missachtungen entstehen.

Sicherheit für Kinder und Menschen mit Gebrechen

- Nach EN-Norm

Dieses Gerät kann von Kindern von 8 Jahren und älter sowie Personen mit eingeschränkten körperlichen, sensorischen bzw. geistigen Fähigkeiten oder mangelnder Erfahrung und Wissen verwendet werden, wenn sie eine Beaufsichtigung bzw. Anweisung für die Nutzung der Maschine auf sichere Weise erfahren und die Risiken gekannt haben. Die Kinder dürfen nicht mit dem Gerät spielen. Die Reinigung und Wartung dürfen nicht von Kindern ohne Aufsicht durchgeführt werden.

Die Kinder im Alter von 3 bis 8 Jahren dürfen Kühlgeräte be- und entladen.

Nach IEC-Norm

Dieses Gerät ist nicht für die Verwendung von Personen (auch Kinder) geeignet, die körperlich, sensorisch oder geistig behindert sind oder keine nötige Erfahrung oder ausreichend Kenntnis von dem Produkt haben, außer sie von einer Person, die für ihre Sicherheit verantwortlich ist, Anweisungen für den Gebrauch des Geräts erhalten haben oder von dieser beaufsichtigt werden.

Die Kinder sollten beaufsichtigt werden, um sicherzustellen, dass sie nicht mit dem Gerät spielen.

- Halten Sie alle Verpackungsteile von Kinder fern, weil es die Gefahr des Erstickens besteht.
- Ziehen Sie den Stecker aus der Buchse, wenn Sie das Gerät entsorgen, schneiden Sie das Verbindungskabel (so nah am Gerät wie möglich) ab und entfernen Sie die Tür, um zu vermeiden, dass spielende Kinder Stromschläge erhalten, wenn sie sich darin einschließen.

- Wenn Sie das Gerät, mit Magnettürverschluss, gegen eine älteres Gerät mit Schnappschloss an der Tür oder dem Deckel austauschen, achten Sie bitte darauf, das Schnappschloss unbrauchbar zu machen, bevor sie es entsorgen. Dadurch wird die Gefahr vermieden, dass für Kinder daraus eine Todesfalle wird.

Allgemeine Sicherheitsvorschriften



- **WARNUNG** — Dieses Gerät ist für den Haushalt und ähnliche Anwendungen wie
 - Mitarbeiter-Küchenbereiche in Läden, Büros und anderen Arbeitsumgebungen vorgesehen.
 - Bauernhäuser und Hotels, Motels und anderen Wohnräumen;
 - Bett- und Frühstück-Typ Umgebungen
 - Gastronomie und ähnliche Non-Retail-Anwendungen
- **WARNUNG** — Bewahren Sie keine explosiven Stoffe wie Spraydosen mit brennbaren Treibmittel in diesem Gerät.
- **WARNUNG** — Wenn das Netzkabel beschädigt ist, muss es durch den Hersteller, seinen Kundendienst oder eine ähnlich qualifizierte Person ersetzt werden, um eine Gefahr zu vermeiden .
- **WARNUNG** — Halten Sie die Belüftungsöffnungen, die Geräteverkleidung oder die integrierte Struktur von Behinderungen frei .
- **WARNUNG** — Verwenden Sie keine mechanischen Vorrichtungen oder anderen Mittel, um den Entfrostsprozess zu beschleunigen, außer wenn die vom Hersteller empfohlen sind.
- **WARNUNG** — Beschädigen Sie den Kältemittelkreislauf nicht.
- **WARNUNG** — Verwenden Sie keine elektrischen Geräte innerhalb des Lebensmittellablagefachs des Gerätes, außer wenn sie die vom Hersteller empfohlenen Typen sind.
- **WARNUNG** — Das Kältemittel und Isoliertreibgas sind brennbar. Bei der Entsorgung des Geräts handeln Sie es nur bei einem zugelassenen Entsorgungszentrum. Nicht Flamme aussetzen
- **WARNUNG** — Stellen Sie bei der Positionierung des Geräts sicher, dass das Netzkabel nicht eingeklemmt oder beschädigt ist.
- **WARNUNG** — Stellen Sie die Mehrfachkupplungssteckdose oder portable Stromversorgung nicht an der Geräterückseite auf

Austauschen der Beleuchtungslampen

- **WARNUNG** — Die Beleuchtungslampen dürfen nicht vom Benutzer ausgetauscht werden! Wenn die Beleuchtungslampen beschädigt sind, wenden Sie sich an den Kundendienst.
Dieser Warnhinweis gilt nur für die Kühlschränke, die Beleuchtungslampen enthalten.

Kältemittel

Das Kältemittel Isobuten (R600a) ist innerhalb des Kältemittelkreislaufs des Gerätes enthalten, und ein Naturgas mit einer besonders hohen Umweltverträglichkeit ist jedoch brennbar. Während des Transports und der Installation des Gerätes sollen Sie sicherstellen, dass keine der Komponenten des Kältemittelkreislaufs beschädigt ist.

Das Kältemittel (R600a) ist brennbar.

- **WARNUNG** — Die Kühlschränke enthalten Kältemittel und Gase in der Isolierung. Die Kältemittel und Gase müssen fachgerecht entsorgt werden, da sie zu Augenverletzungen oder Entzündung führen können. Stellen Sie sicher, dass der Schlauch des Kühlkreislaufs vor der ordnungsgemäßen Entsorgung nicht beschädigt ist.



- Das Symbol  ist eine Warnung und zeigt an, dass das Kältemittel und das Treibgas der Isolierung brennbar sind.
- **Warnung: Gefahr von Brand/ brennbaren Stoffen**

Wenn der Kältemittelkreislauf beschädigt würde:

- Vermeiden Sie offene Flammen und Zündquellen.
- Lüften Sie den Raum sorgfältig, in dem das Gerät steht.

Es ist gefährlich, diese Spezifikationen zu ändern oder das Produkt in irgendeiner Art und Weise zu verändern.

Jegliche Beschädigung des Kabels kann zu einem Kurzschluss, Brand und/oder Stromschlag führen.



Elektrische Sicherheit

1. Das Stromkabel darf nicht verlängert werden.
2. Vergewissern Sie sich, dass der Stromstecker nicht eingequetscht oder beschädigt wird. Ein gequetschter oder beschädigter Stromstecker könnte Kurzschluss, Stromschlag oder Überhitzung und sogar einen Brand verursachen.
3. Achten Sie darauf, dass Sie an den Gerätenetzstecker gelangen.
4. Ziehen Sie nicht am Kabel.
5. Stecken Sie den Stromstecker nicht ein, wenn die Stromsteckerbuchse locker ist. Es besteht Brand- oder Stromschlaggefahr.
6. Das Gerät darf ohne Deckel auf der Innenbeleuchtung nicht betrieben werden.
7. Der Kühlschrank eignet sich nur für Einphasenwechselstrom mit 220-240V/50Hz. Wenn die Spannungsschwankung im Benutzerbezirk so groß ist, dass die Spannung den oben genannten Bereich überschreitet, verwenden Sie aus Sicherheitsgründen unbedingt A.C.. Automatischer Spannungsregler von mehr als 350W zum Kühlschrank. Der Kühlschrank muss an eine spezielle

Steckdose statt einer gemeinsamen mit anderen elektrischen Geräten angeschlossen werden. Sein Stecker muss für eine Steckdose mit Erdung geeignet sein.

Tägliche Nutzung

- Lagern Sie keine entzündlichen Gase oder Flüssigkeiten im Gerät; es besteht Explosionsgefahr
- Betreiben Sie keine anderen elektrogeräte innerhalb des Kühlschranks (zum Beispiel elektrische Eismaschinen, Mischungen usw.).
- Ziehen Sie, wenn Sie das Gerät ausstecken, immer am Stecker, nicht am Kabel.
- Stellen Sie keine heißen Gegenstände in die Nähe der Plastikteile des Geräts.
- Stellen Sie keine Lebensmittel direkt an die Luftaustrittsöffnung an der Rückwand.
- Vorverpackte Tiefkühlkost gemäß den Anweisungen des Tiefkühlkostherstellers lagern.
- Die Empfehlungen des Geräteherstellers zur Lagerung sollten strikt befolgt werden. Siehe entsprechende Anweisungen zum Einfrieren.
- Stellen Sie keine Getränke mit Kohlensäure in das Gefrierfach, denn sie üben Druck auf den Behälter aus, können ihn zum Explodieren bringen und so das Gerät beschädigen.
- Gefrorenes Essen können Frostverbrennungen verursachen, wenn sie direkt nach der Entnahme aus dem Gefrierfach konsumiert werden.
- Stellen Sie das Gerät nicht direkt in die Sonne.
- Halten Sie Kerzen, Lampen und andere Gegenstände mit offenen Flammen fern von dem Gerät, so dass das Gerät nicht in Brand gesetzt ist.
- Das Gerät ist für die Aufbewahrung von Lebensmitteln und / oder Getränke im normalen Haushalt, wie in dieser Gebrauchsanleitung beschrieben, bestimmt. Sie sollten beim Bewegen vorsichtig sein, da das Gerät schwer ist.
- Entfernen Sie nicht die Gegenstände aus dem Gefrierfach und berühren Sie nicht sie, wenn Ihre Hände feucht / nass sind, da dies Hautabschürfungen oder Frost / Gefrierbrand verursachen könnte.
- Verwenden Sie niemals die Basis, Schubladen und Türen usw. zum Stehen oder als Träger.
- Gefrorene Lebensmittel dürfen nicht erneut eingefroren werden, wenn sie einmal abgetaut wurden.
- Nicht essen Eis am Stiel oder Eiswürfel direkt nach der Entnahme aus dem Gefrierfach, da dies zu Gefrierbrand in Mund und Lippen führen könnte.
- Überbelasten Sie die Türabsteller nicht oder legen nicht zu viele Nahrungsmittel im Gemüsefach, um Herunterfallen der Gegenstände zu vermeiden. Dies könnte zu Verletzungen oder Schäden am Gerät führen.
- **Dieser Kühlschrank ist nicht zum Ein-/Unterbau geeignet.**

Achtung!

Pflege und Reinigung

- Schalten Sie das Gerät vor der Wartung ab und ziehen Sie das Stromkabel aus der Buchse.
- Reinigen Sie das Gerät nicht mit Hilfe von Metallobjekten, Dampfreinigern, ätherischen Ölen, organischen Lösungsmitteln oder Scheuermitteln.
- Verwenden Sie keine scharfen Objekte, um das Eis aus dem Gerät zu kratzen. Benutzen Sie einen Plastikschaaber

Installation Wichtig!

- Befolgen Sie für die elektrische Verbindung sorgfältig die Anweisungen in den einzelnen Absätzen. Packen Sie das Gerät aus und prüfen Sie, ob es beschädigt ist.
- Ist es beschädigt, schließen Sie das Gerät nicht an den Strom an. Sondern setzen Sie sich umgehend mit dem Händler, bei dem Sie das Gerät gekauft haben, in Verbindung. Heben Sie in diesem Fall bitte alle Verpackungsmaterialien auf.
- Es ist ratsam, zumindest vier Stunden zu warten, bevor das Gerät eingeschaltet wird, damit das Öl in den Kompressor zurück fließen kann.
- Um das Gerät herum, sollte ausreichend Luftzirkulation vorhanden sein; ansonsten kann es Überhitzen. Befolgen Sie alle für die Installation relevanten Anweisungen, um eine ausreichende Ventilation zu gewährleisten.
- Wenn möglich, sollte die Rückseite des Geräts an eine Wand zeigen, um den Kontakt zu warmen Teilen (Kompressor, Kondensator) zu vermeiden. Befolgen Sie die für die Installation relevanten Anweisungen, um Brandrisiken zu verhindern.
- Das Gerät darf nicht in der Nähe von Heizungen oder Kochstellen stehen.
- Vergewissern Sie sich, dass der Stromstecker nach der Geräteaufstellung zugänglich ist.

Wartung

- Alle elektrischen Arbeiten im Rahmen der Wartung sollten von einem qualifizierten Elektriker oder einer kompetenten Person durchgeführt werden.
- Das Produkt muss von einem zugelassenen Service-Zentrum gewartet werden;
außerdem dürfen nur Original-Ersatzteile verwendet werden.
 - 1) Wenn das Gerät Frost-Free ist.
 - 2) Wenn das Gerät das Gefrierfach enthält.

Aufbau Ihres neuen Gerätes

Bevor Sie das Gerät zum ersten Mal in Betrieb nehmen, sollten Sie die folgenden Tipps lesen.



Um die Leistungsfähigkeit des Kühlsystems zu steigern und Energie zu sparen, ist es notwendig, eine gute Belüftung zur Wärmeverteilung um das Gerät herum zu bewahren. Aus diesem Grund sollte genügend Freiraum um den Kühlschrank herum vorhanden sein.

Vorschlag: Lassen Sie einen Abstand von mindestens 50-70 mm von der Geräterückseite bis zur Wand, mindestens 100 mm von der Geräteoberseite und mindestens 100 mm von Geräteseiten bis zur Wand und einen Freiraum vor dem Gerät, um die Türen in einem Winkel von 135/150° öffnen zu können.

Siehe folgende Abbildungen.

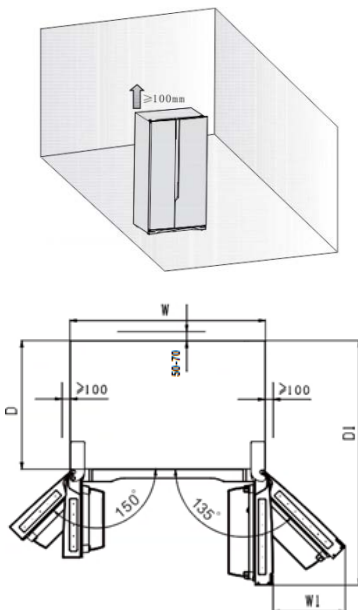

Platzbedarf (mm)

W	W1	D	D1
908	441,5	550	1096,5

Hinweis:

•Dieses Gerät funktioniert gut innerhalb der Klimaklasse von SN bis ST (siehe nachstehende Tabelle). Es funktioniert möglicherweise nicht ordnungsgemäß,

wenn es über einen längeren Zeitraum Temperaturen unter- oder oberhalb des angegebenen Bereichs ausgesetzt war.

Klimaklasse	Umgebungstemperatur
SN	+10°C bis +32°C
N	+16°C bis +32°C
ST	+16°C bis +38°C
T	+16°C bis +43°C

•Stellen Sie Ihr Gerät an einem trockenen Ort auf und vermeiden Sie hohe Feuchtigkeit.

•Halten Sie das Gerät von dem direkten Sonnenlicht, Regen oder Frost fern. Halten Sie das Gerät von Wärmequellen, wie Öfen, Feuer oder Heizkörpern fern.

Nivellierung des Geräts

•Für einen ausreichenden Ausgleich und zirkulierende Luft in der unteren hinteren Teil des Gerätes können die unteren Füße angepasst werden. Sie können diese manuell anpassen oder einen passenden Schlüssel verwenden.

•Nachdem das Gerät am endgültigen Standort steht, stellen Sie bitte die beiden vorderen Füße am Boden des Kühlschranks ein. Die Füße müssen festen Kontakt mit dem Fußboden haben, damit das Gerät nicht nach vorne kippt, wenn die Tür befüllt ist.

•Um das Selbstschließen der Türen zu ermöglichen, neigen Sie den Oberteil nach hinten um ca. 10mm oder 0,5° durch Drehen des einstellbaren Fussteils.

•Wenn Sie das Gerät bewegen wollen, drehen Sie den Fussteil wieder nach oben, so dass das Gerät frei rollen kann.

Installieren Sie das Gerät bei der Verlagerung erneut.

Vorsicht! Die Rollen, die nicht Lenkrollen sind, sollten nur für Vorwärts- oder Rückwärtsbewegung verwendet werden. Seitliches Verschieben des Kühlschranks könnten die Beschädigung an Boden und Rollen verursachen.

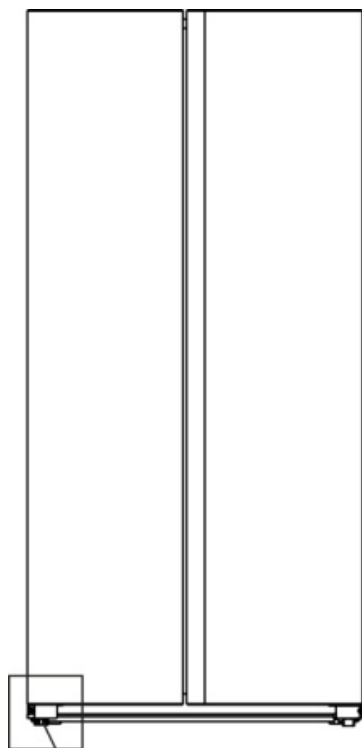

Einstellbare Fußteile

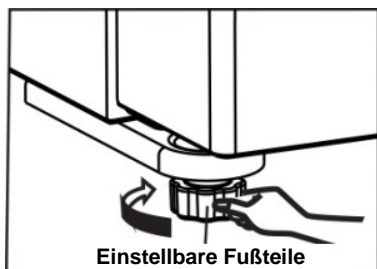

Einstellbare Fußteile

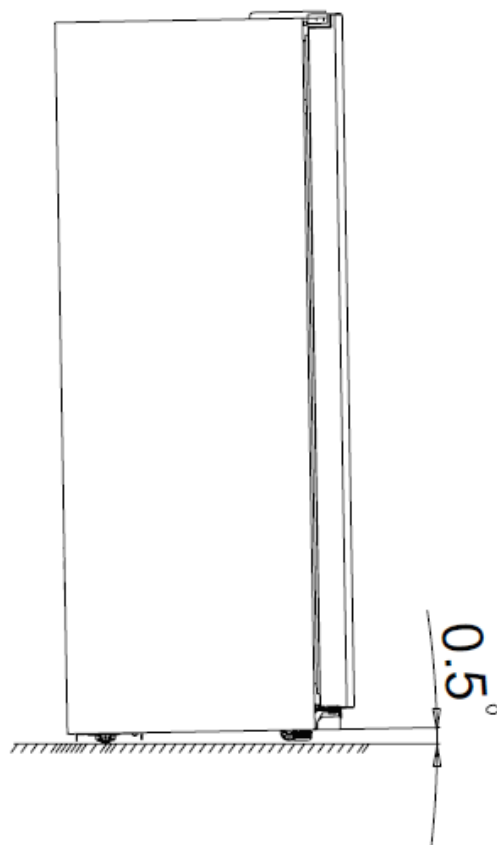

Beschreibung des Geräts

Geräteansicht



- | | |
|----------------------------------|----------------------------------|
| 1. Gefrierschrank LED-Licht | 10. Kühlschrankregal |
| 2. Gefrierschrankregal | 11. Kühlschrank-Windkanalteil |
| 3. Gefrierschranktür | 12. Kühlschranktür |
| 4. Gefrierschrank-Windkanalteil | 13. Glasregal des Kühlschranks |
| 5. Glasregal des Gefrierschranks | 14. Eierfach (innen) |
| 6. Gefrierschrank | 15. Obst- und Gemüsefach |
| 7. Gefrierschrank | 16. Obst- und Gemüsefach |
| 8. Linke einstellbare Fußteile | 17. Rechte einstellbare Fußteile |
| 9. Kühlschrank LED Beleuchtung | |

Hinweis!

- Aufgrund laufender Veränderungen an unseren Produkten kann es zu leichten Abweichungen zwischen diesem Benutzerhandbuch und ihrem Gerät kommen, doch die Funktionen und Betriebsweisen bleiben unverändert.
- Um die beste Energieeffizienz dieses Produktes zu erhalten, legen Sie bitte alle Regale, Schubladen und Körbe auf ihre ursprüngliche Position wie die Abbildung oben.

Geräteansicht



- | | |
|----------------------------------|----------------------------------|
| 1. Gefrierschrank LED-Licht | 10. Kühlschrank LED Beleuchtung |
| 2. Gefrierschrankregal | 11. Kühlschrankregal |
| 3. Gefrierschranktür | 12. Kühlschrank-Windkanalteil |
| 4. Gefrierschrank-Windkanalteil | 13. Kühlschranktür |
| 5. Glasregal des Gefrierschranks | 14. Glasregal des Kühlschranks |
| 6. Eisfach | 15. Eierfach (innen) |
| 7. Gefrierschrank | 16. Obst- und Gemüsefach |
| 8. Gefrierschrank | 17. Obst- und Gemüsefach |
| 9. Linke einstellbare Fußteile | 18. Rechte einstellbare Fußteile |

Hinweis!

- Aufgrund laufender Veränderungen an unseren Produkten kann es zu leichten Abweichungen zwischen diesem Benutzerhandbuch und ihrem Gerät kommen, doch die Funktionen und Betriebsweisen bleiben unverändert.
- Um die beste Energieeffizienz dieses Produktes zu erhalten, legen Sie bitte alle Regale, Schubladen und Körbe auf ihre ursprüngliche Position wie die Abbildung oben.

Geräteansicht



- | | |
|----------------------------------|----------------------------------|
| 1. Gefrierschrank LED-Licht | 10. Kühlschrankregal |
| 2. Gefrierschrankregal | 11. Wassertank |
| 3. Gefrierschranktür | 12. Kühlschrank-Windkanalteil |
| 4. Gefrierschrank-Windkanalteil | 13. Kühlschranktür |
| 5. Glasregal des Gefrierschranks | 14. Glasregal des Kühlschranks |
| 6. Gefrierschrank | 15. Eierfach (innen) |
| 7. Gefrierschrank | 16. Obst- und Gemüsefach |
| 8. Linke einstellbare Fußteile | 17. Obst- und Gemüsefach |
| 9. Kühlschrank LED Beleuchtung | 18. Rechte einstellbare Fußteile |

Hinweis!

- Aufgrund laufender Veränderungen an unseren Produkten kann es zu leichten Abweichungen zwischen diesem Benutzerhandbuch und ihrem Gerät kommen, doch die Funktionen und Betriebsweisen bleiben unverändert.
- Um die beste Energieeffizienz dieses Produktes zu erhalten, legen Sie bitte alle Regale, Schubladen und Körbe auf ihre ursprüngliche Position wie die Abbildung oben.

Bedienfeld (Nur für einige Produkte)

Verwenden Sie Ihr Gerät gemäß den folgenden Steuerungsvorschriften. Ihr Gerät weist die entsprechenden Funktionen auf, wie die in den folgenden Abbildungen dargestellten Bildschirmpaneele anzeigen.

Temperatursteuerung

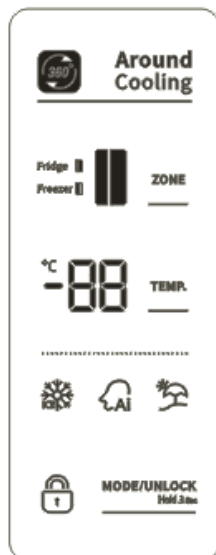

Für eine optimale Lebensmittelkonservierung empfehlen wir, dass beim ersten Einschalten des Kühlschranks die Temperatur des Kühlschranks auf 5°C und die des Gefrierschranks auf -18°C eingestellt wird. Wenn Sie die Temperatur ändern möchten, befolgen Sie die nachstehenden Anweisungen.

Hinweis: Hohe Temperaturen führen zu einem schnellen Verderben der Lebensmittel.

Vorsicht! Wenn Sie eine Temperatur einstellen, stellen Sie eine Durchschnittstemperatur für den gesamten Kühlschrank ein. Die Temperaturen in den einzelnen Fächern können von den auf dem Display angezeigten Temperaturwerten abweichen, je nachdem, wie viel Lebensmittel Sie einlagern und wo sie aufbewahrt werden. Die Umgebungstemperatur kann auch die tatsächliche Temperatur im Gerät beeinflussen.

Entsperren

Wenn Sie das Gerät zum ersten Mal einschalten, beginnt die Hintergrundbeleuchtung der Symbole auf dem Bildschirm zu funktionieren. Wenn keine Knöpfe gedrückt worden und die Türen geschlossen sind, wird die Hintergrundbeleuchtung nach 60 Sekunden erlöschen.

Alle Tasten sind gesperrt, wenn das

““-Symbol aufleuchtet, drücken Sie die “MODE/UNLOCK Hold 3 Sec”-Taste für 3 Sekunden, um sie zu entsperren. Sie werden sich selbst nach 20 Sekunden wieder sperren, wenn keine Taste gedrückt wurde.

Modi-Auswahl

Sie können “” “” “” drei Modi auswählen, indem Sie die

“MODE/UNLOCK Hold 3 Sec”-Taste im entsperrten Zustand drücken. Die Auswahl wird getroffen nachdem 10 Sekunden keine Taste gedrückt wurde.

1. Super Gefriermodus ()

Der Super-Gefrierfachmodus senkt schnell die Temperatur im Gefrierfach, sodass Lebensmittel schneller gefrieren. Dies kann die Vitamine und Nährstoffe von frischen Lebensmitteln einschließen und die Lebensmittel länger frisch halten.

- Wenn die Funktion aktiviert ist, wird die Temperatur des Gefrierschranks automatisch auf -24°C umgeschaltet.
- Sie bitte ungefähr 24 Stunden, bis die Höchstmenge an Lebensmitteln eingefroren ist
- Super Freeze wird automatisch nach 52 Stunden deaktiviert, und die Gefrierschranktemperatur wird auf die vorherige Einstellung zurückgesetzt.

2. Künstliche Intelligenz ()

- Wenn diese Funktion ausgewählt ist, wird sich die Temperatur des Geräts automatisch einstellen.
- Wenn die Künstliche Intelligenz Funktion

aktiviert ist, wechselt die Temperatur des Kühlschranks automatisch auf 5°C und die des Gefrierschranks auf -18°C.

3. Urlaubsmodus

Wenn Sie für längere Zeit abwesend sind, können Sie diese Funktion aktivieren.

Wenn die Funktion aktiviert ist, stellt sich die Temperatur des Kühlschranks automatisch auf 15°C und die des Gefrierschranks auf -18°C ein.

Wichtig! Bewahren Sie während dieser Zeit keine Lebensmittel im Kühlschrank auf.

Temperatureinstellung

• Sie können die Kühlschrank ()

Temperatur oder Gefrierschrank ()

Temperatur einstellen, indem Sie die " **ZONE** "-Taste im entsperrten Zustand drücken. Das entsprechende Symbol des ausgewählten Bereichs wird blinken und das andere wird aktiviert bleiben.

• Sie können die " **TEMP.** "-Taste drücken um die Kühlschrank Temperatur

einzustellen, wenn das entsprechende

Symbol () blinkt. Falls Sie die Taste

gedrückt halten, wird die Temperatur in der folgenden Reihenfolge eingestellt.

5 → 4 → 3 → 2 → 8 → 7 → 6 (°C)

• Sie können die " **TEMP.** "-Taste drücken um die Gefrierschrank Temperatur einzustellen, wenn das entsprechende

Symbol () blinkt. Falls Sie die Taste

gedrückt halten, wird die Temperatur in der folgenden Reihenfolge eingestellt.

-18 → -19 → -20...-23 → -24 → -14 → -15 → -16 → -17 (°C)

Türalarm

• Wenn die Tür des Kühlschranks oder die des Gefrierschranks für mehr als 2 Minute offen steht, wird der Türalarm ausgelöst. Der Summer wird sich nach 10 Minuten automatisch deaktivieren.

• Um Energie zu sparen, vermeiden Sie es, die Tür für längere Zeit offen zu halten, wenn Sie das Gerät verwenden. Der Türalarm kann durch Schließen der Tür deaktiviert werden.

Bedienfeld (Nur für einige Produkte)

Verwenden Sie Ihr Gerät gemäß den folgenden Steuerungsvorschriften. Ihr Gerät weist die entsprechenden Funktionen auf, wie die in den folgenden Abbildungen dargestellten Bildschirmpanele anzeigen.

Temperatursteuerung

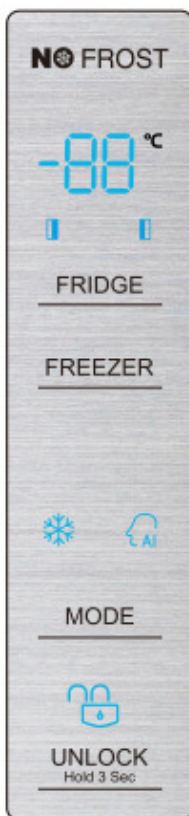

Für eine optimale Lebensmittelkonservierung empfehlen wir, dass beim ersten Einschalten des Kühlschranks die Temperatur des Kühlschranks auf 5°C und die des Gefrierschranks auf -18°C eingestellt wird. Wenn Sie die Temperatur ändern möchten, befolgen Sie die nachstehenden Anweisungen.

Hinweis: Hohe Temperaturen führen zu einem schnellen Verderben der Lebensmittel.

Vorsicht! Wenn Sie eine Temperatur einstellen, stellen Sie eine Durchschnittstemperatur für den gesamten Kühlschrank ein. Die Temperaturen in den einzelnen Fächern können

von den auf dem Display angezeigten Temperaturwerten abweichen, je nachdem, wie viel Lebensmittel Sie einlagern und wo sie aufbewahrt werden. Die Umgebungstemperatur kann auch die tatsächliche Temperatur im Gerät beeinflussen.

Entsperren

Wenn Sie das Gerät zum ersten Mal einschalten, beginnt die Hintergrundbeleuchtung der Symbole auf dem Bildschirm zu funktionieren. Wenn keine Knöpfe gedrückt worden und die Türen geschlossen sind, wird die Hintergrundbeleuchtung nach 60 Sekunden erlöschen.

Alle Tasten sind gesperrt, wenn das "🔒"-Symbol aufleuchtet, drücken Sie die "UNLOCK Hold 3 Sec"-Taste für 3 Sekunden, um sie zu entsperren. Sie werden sich selbst nach 20 Sekunden wieder sperren, wenn keine Taste gedrückt wurde.

Modi-Auswahl

Sie können "❄️" "AI" zwei Modi auswählen, indem Sie die Taste "MODE" im Entsperrungssatz drücken. Die Auswahl wird getroffen nachdem 10 Sekunden keine Taste gedrückt wurde.

1. Super Gefriermodus (❄️)

Der Super-Gefrierfachmodus senkt schnell die Temperatur im Gefrierfach, sodass Lebensmittel schneller gefrieren. Dies kann die Vitamine und Nährstoffe von frischen Lebensmitteln einschließen und die Lebensmittel länger frisch halten.

- Wenn die Funktion aktiviert ist, wird die Temperatur des Gefrierschranks automatisch auf -24 °C umgeschaltet.
- Sie bitte ungefähr 24 Stunden, bis die Höchstmenge an Lebensmitteln eingefroren ist.
- Super-Gefrierfachmodus wird automatisch nach 52 Stunden deaktiviert, und die Gefrierschranktemperatur wird auf die vorherige Einstellung zurückgesetzt.

2. Künstliche Intelligenz (AI)

- Wenn diese Funktion ausgewählt ist, wird sich die Temperatur des Geräts automatisch einstellen.
- Wenn die Künstliche Intelligenz Funktion aktiviert ist, wechselt die Temperatur des Kühlschranks automatisch auf 5°C und die des Gefrierschranks auf -18°C

Temperatureinstellung

- Sie können die "FRIDGE"-Taste drücken um die Kühlschrank Temperatur einzustellen, wenn das entsprechende Symbol () blinkt. Falls Sie die Taste gedrückt halten, wird die Temperatur in der folgenden Reihenfolge eingestellt.

5 → 4 → 3 → 2 → 8 → 7 → 6 (°C)

- Sie können die " FREEZER "-Taste drücken um die Gefriertemperatur zu kontrollieren, wenn das entsprechende Symbol () blinkt. Falls Sie die Taste gedrückt halten, wird die Temperatur in der folgenden Reihenfolge eingestellt.

-18 → -19 → -20...-23 → -24 → -14 → -15 → -16 → -17 (°C)

Türalarm

- Wenn die Tür des Kühlschranks oder die des Gefrierschranks für mehr als 2 Minute offen steht, wird der Türalarm ausgelöst. Der Summer wird sich nach 10 Minuten automatisch deaktivieren.
- Um Energie zu sparen, vermeiden Sie es, die Tür für längere Zeit offen zu halten, wenn Sie das Gerät verwenden. Der Türalarm kann durch Schließen der Tür deaktiviert werden.

Bedienfeld (Nur für einige Produkte)

Benutzen Sie Ihr Gerät gemäß den folgenden Steuerungsregeln. Ihr Gerät verfügt über die entsprechenden Funktionen und Modi wie im unten abgebildeten Bedienfeld. Wenn das Gerät zum ersten Mal eingeschaltet wird, leuchtet die Hintergrundbeleuchtung der Symbole auf dem Anzeigefeld 3 Sekunden lang, und dann arbeitet das Anzeigefeld. Wenn keine Tasten gedrückt wurden und die Kühlschranktür nicht geöffnet oder geschlossen wird, wird die Hintergrundbeleuchtung nach 1 Minute ausgeschaltet. Wenn keine Tasten gedrückt wurden und die Kühlschranktür keine Öffnungs-/Schließbewegung aufweist, schaltet sich die Hintergrundbeleuchtung nach 1 Minute ab.

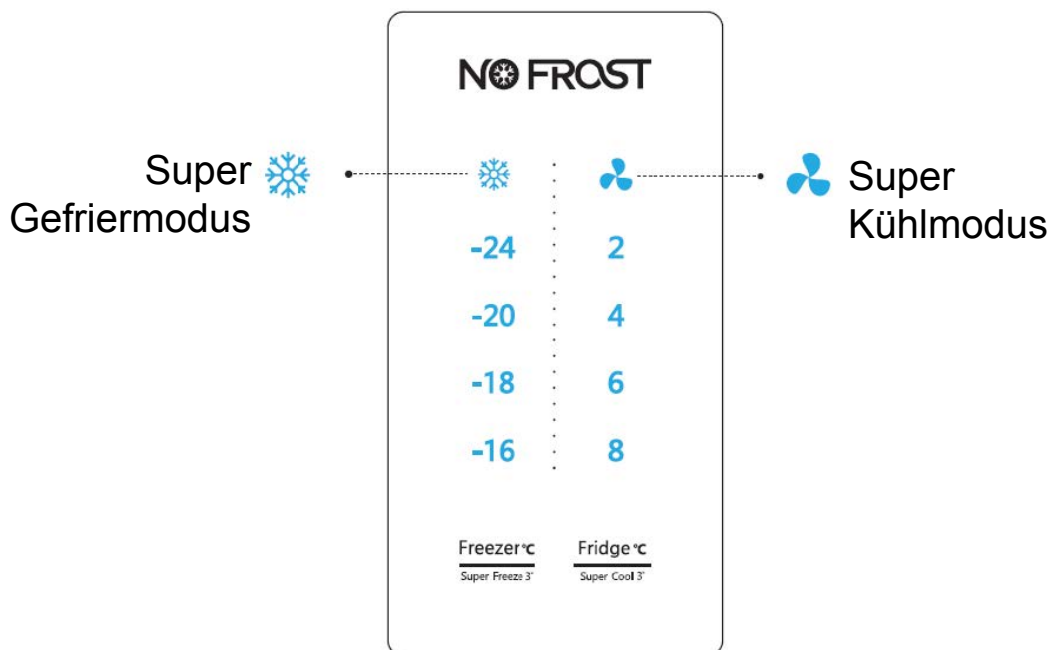

Temperatursteuerung

Wir empfehlen Ihnen, die Temperatur des Kühlschranks bei der ersten Inbetriebnahme auf 4°C und die Temperatur des Gefrierschranks auf -18°C einzustellen. Wenn Sie die Temperatureinstellung ändern möchten, befolgen Sie die folgenden Anweisungen. Vorsicht! Wenn Sie eine Temperatur einstellen, stellen Sie eine Durchschnittstemperatur für den gesamten Kühlschrank ein. Die Temperaturen in den einzelnen Fächern können von den auf dem Display angezeigten Temperaturwerten abweichen, je nachdem, wie viel Lebensmittel Sie einlagern und wo sie aufbewahrt werden. Die Umgebungstemperatur kann auch die tatsächliche Temperatur im Gerät beeinflussen.

1. Gefrierschrank

Drücken Sie auf den mittleren Teil , um die Gefriertemperatur zwischen -16°C und -24°C entsprechend Ihrer

gewünschten Temperatur einzustellen, und die Gefriertemperaturanzeige zeigt den entsprechenden Wert gemäß der folgenden Sequenz an.

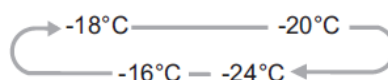

2. Kühlschrank

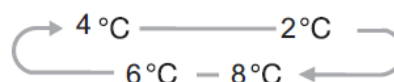

Drücken Sie den mittleren Teil der Taste , um die gewünschte Kühlschranktemperatur zwischen 8°C und 2°C einzustellen, und die Kühlschranktemperaturanzeige zeigt den entsprechenden Wert gemäß der folgenden Sequenz an.



3. Super Freeze (Super Gefriermodus)

 Super Freeze kann die Gefriertemperatur schnell senken

und das Essen wesentlich schneller einfrieren als üblich.



- Durch diese Funktion werden die Vitamine und Nährstoffe von frischen Lebensmitteln für eine längere Zeit bewahrt.
 - Drücken Sie den mittleren Teil der Taste  für 3 Sekunden, um die Super-Freeze-Funktion zu aktivieren. Die Anzeige  leuchtet auf und die Gefriertemperaturanzeige zeigt -24 °C an.
 - Der Super Freeze-Modus wird automatisch nach 52 Stunden deaktiviert.
 - Wenn die Superfrost-Funktion eingeschaltet ist, können Sie die Superfrost-Funktion durch Drücken des mittleren Teils der Taste  ausschalten und die Gefriertemperatur-Einstellung kehrt zur vorherigen Einstellung zurück.
- Hinweis: Achten Sie bei der Wahl der Super-Freeze-Funktion darauf, dass sich

keine Flaschen- oder Dosengetränke (insbesondere kohlenensäurehaltige Getränke) im Gefrierfach befinden. Flaschen und Dosen können explodieren.

4. Super Cool (Super Kühlmodus)



Super Cool kühlt die Lebensmittel schneller und hält sie länger frisch.

Drücken Sie den mittleren Teil der Taste  3 Sekunden lang, um diese Funktion zu aktivieren. Das Licht  leuchtet auf und die Kühlschranktemperaturanzeige zeigt 2 °C an.

Der Super Cool-Modus wird automatisch nach 3 Stunden deaktiviert.

Wenn die Supercool-Funktion eingeschaltet ist, können Sie sie durch Drücken des mittleren Teils der Taste  ausschalten und die Kühlschranktemperatur-Einstellung kehrt zur vorherigen Einstellung zurück.

Verwendung Ihres Gerätes

In diesem Abschnitt erfahren Sie, wie die meisten nützlichen Funktionen nutzen. Wir empfehlen, dass Sie die Bedienhinweise sorgfältig durchlesen, bevor Sie das Gerät verwenden. Sie können je nach Modell leicht abweichen.

1. Stellen Sie die Tür ein.

Wenn Sie feststellen, dass sich die Türen nicht auf derselben Ebene befinden, können Sie die Tür mit dem Schraubendreher einstellen. Wenn die Gefrierschranktür höher als die Kühlschrantür ist. Zuerst können Sie den Schraubendreher verwenden, um den Bolzen am unteren Scharnier gegen den Uhrzeigersinn zu drehen, sodass die Tür nach oben gehen kann. Verwenden Sie dann den Schraubendreher, um die Mutter zu sichern.

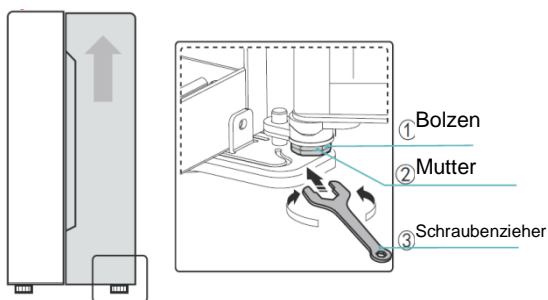

2. Verwendung Ihres Kühlfachs

Das Kühlfach ist geeignet für die Lagerung von Obst und Gemüse. Die Lebensmittel im Inneren müssen verpackt werden, um Feuchtigkeitsverlust oder Mischung des Geschmacks zu vermeiden.

Vorsicht! Schließen Sie die Kühlschrantür nie, während Böden, Frischhaltebox und/oder die Teleskopschlitten ausgefahren sind. Es könnte sie beide und den Kühlschrank beschädigen.

Glasregale und Türfächer

Die Glasböden und Türfächer sind für die Aufbewahrung von Eiern, abgefüllten Flüssigkeiten, Getränken in Flaschen und abgepackten Nahrungsmitteln geeignet. Sie können in unterschiedlichen Höhen nach Ihrem Bedarf platziert werden. Legen Sie jedoch nicht zu viele schwere Dinge in die Regale. Bevor Sie die

Türfächer senkrecht anheben, nehmen Sie die Lebensmittel heraus.



Wenn Sie die Regale entfernen, ziehen Sie sie vorsichtig nach vorne, bis das Regal frei von der Regalführungsschiene freikommt.

Wenn Sie die Regale zurücklegen, stellen Sie sicher, dass es kein Hindernis dahinter gibt und schieben Sie das Regal vorsichtig wieder in die Position.

Hinweis: Alle Türständer und Einschubböden können zur Reinigung entfernt werden.

Schubladen

Diese sind geeignet um Obst und Gemüse aufzubewahren. Und es können zur Reinigung entfernt werden.

Um sie zu entnehmen, öffnen Sie zuerst die Tür des Lagerorts. Ziehen Sie dann die Schublade heraus und heben Sie leicht die Vorderseite an, nachdem Sie sie leicht in diese Richtung bewegt haben.

3. Verwendung Ihres Gefrierfachs

Das Gefrierfach ist für die

Aufbewahrung von Lebensmitteln, die eingefroren werden müssen, darunter Fleisch, Fisch, Eis usw., geeignet.

Vorsicht! Schließen Sie nie die Tür, solange die Fächer und/oder Schubladen ausgefahren sind. Es könnte sie beide und den Kühlschrank beschädigen.

4. Verwendung Ihrer Eiswürfelbox (Nur für Modelle mit einer Eiswürfelbox)

Die Eiswürfelbox ist ein eigenständiger

Teil, der aus der Gefriereinheit herausgenommen werden kann.

Verwendung der Eiswürfelbox

- Nehmen Sie die Eiswürfelbox, die auf einer Plattform steht, hinaus und füllen Sie Wasser maximal bis zur Linie ein.
- Platzieren Sie die Eiswürfelbox wieder im Inneren der Gefriereinheit.
- Wenn sich Eiswürfel bilden, drehen Sie die Knöpfe im Uhrzeigersinn und das Eis wird in die Box darunter fallen.
- Eiswürfel können in der Eiswürfelbox aufbewahrt werden. Wenn Sie sie brauchen, können Sie die Eiswürfelbox herausziehen und die Eiswürfel entnehmen.



Wasserzufuhr



Eis entfernen

Hinweis: Wenn die Eiswürfelbox zum ersten Mal benutzt wird oder lange Zeit nicht verwendet wurde, reinigen Sie sie bitte gründlich vor dem Benutzen.

5. Wasserspender (Nur für Modelle mit Wasserspender)

Der Wasserspender, der sich an der Kühlschranktür befindet, ist zum Speichern von Trinkwasser verwendet. Mit diesem Gerät können Sie gekühltes Wasser leicht erhalten, ohne den Kühlschrank zu öffnen. Sie sollten die folgenden Tipps zur Kenntnis nehmen.

- Vor der Verwendung
Bevor Sie das Gerät zum ersten Mal benutzen, sollten Sie es wie folgt nutzen.
1. Halten Sie die beiden Seiten des Wassertanks fest, dann ziehen Sie den Wassertank durch Schütteln auf und ab hoch.
 2. Schrauben Sie den Kopf ab, dann

reinigen Sie ihn und das Innere des Wassertanks.

①

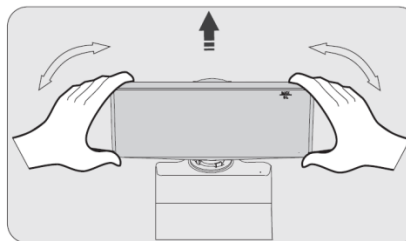

②

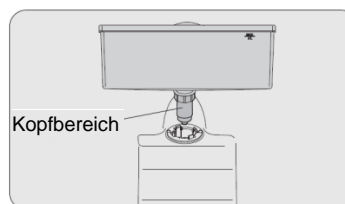

• Montage

Vor der Montage lassen Sie das Wasser im Tank ab, und prüfen Sie, ob die Scheibe umgekehrt oder nicht ist.

1. Setzen Sie den Kopf in das Loch ein.
2. Passen Sie den Wassertank entlang der Führungsschiene an der Tür an.
3. Drücken Sie auf die beiden Seiten des Wassertanks nach unten.
4. Wenn Sie ein Klickgeräusch hören, bedeutet dies, dass die Installation abgeschlossen ist.

①



②



Schlitz Führung

③

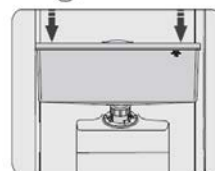

④



Warnung!

1. Achten Sie darauf, nicht auf den Kopf zu drücken;
2. Wenn Sie den Wassertank montieren, stellen Sie sicher, dass der Kopf zuerst in

das Loch eingesetzt ist;

• Wasser füllen

Bevor Sie das Trinkwasser in den Wassertank füllen, stellen Sie sicher, dass der Wassertank ruhig und in der korrekten Position ist.

Vorsicht!

Füllen Sie mit Wasser bis zu 3L (vorgeschlagen), und nicht über das Niveau. Andernfalls könnte es bei geschlossenem Deckel zum Überlaufen kommen.

Wir empfehlen Ihnen, das Wasser auf folgende Weise zu füllen.

1. Entfernen Sie die kleine Abdeckung und füllen Sie Wasser vom Einlass der großen Abdeckung ein.
2. Entfernen Sie die Abdeckung des Tanks und füllen Sie direkt Wasser hinein.

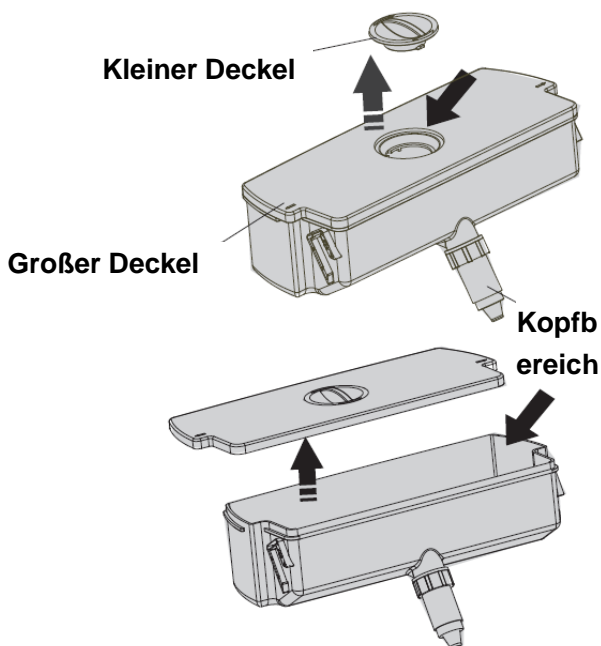

Warnung!

Beim Wasserfüllen berühren Sie keine anderen Teile des Gerätes. Dies kann die Wasserleckage verursachen.

• Wasser spenden

1. Stellen Sie sicher, dass die Abdeckung des Wassertanks richtig sitzt.
2. Schließen Sie die Kühlschranktür und überprüfen Sie den Spender.

• Wasser erhalten

Sie sollten die richtigen Tassen verwenden, um Wasser unter dem Wasserspender zu

erhalten.

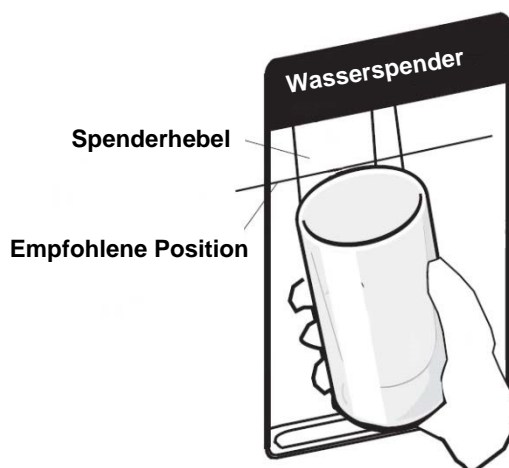

Warnung!

Schieben Sie nicht die Spenderhebel nach vorne ohne Tasse, dies kann das Wasserleck aus dem Spender verursachen.

• Reinigung

1. Stellen Sie den Wassertank vorsichtig vor die Tür und waschen Sie dann diesen, den Deckel und den Kopf leicht im Wasser.
2. Nachdem Sie das Gerät erfolgreich gereinigt haben, sollten Sie es durch natürliche Trocknung oder mit dem Trockner trocknen.
3. Falls Sie den Wasserspender mehrmals genutzt haben, kann das Wasser vom Aufnahmetank auf den Boden tröpfeln. Dies macht den Boden nass. In diesem Falle müssen Sie den Tank regelmäßig mit einem trockenen Handtuch reinigen, bevor er überläuft.

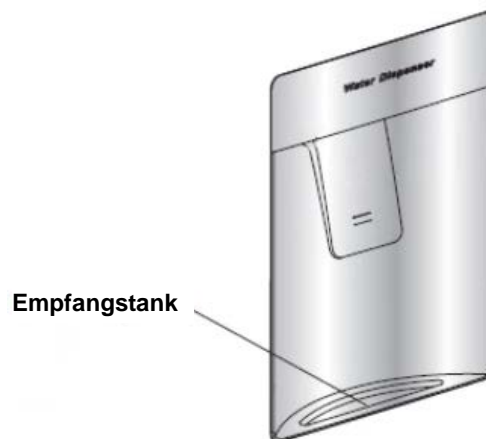

Reinigung und Pflege

Aus hygienischen Gründen sollte das Gerät (einschließlich Zubehörteile für Exterieur und Interieur) mindestens alle zwei Monate regelmäßig gereinigt werden.

Vorsicht!

Während der Reinigung darf das Gerät nicht mit den Hauptschaltern verbunden sein. Stromschlaggefahr! Schalten Sie das Gerät vor der Reinigung ab und ziehen Sie den Netzstecker aus der Steckdose.

Außenreinigung

Sie sollten Ihr Gerät regelmäßig reinigen, um ein gutes Aussehen zu erhalten.

- Spritzen Sie kein Wasser direkt auf die Oberfläche des Geräts, sondern auf das Reinigungstuch. Dies kann eine gleichmäßige Verteilung der Feuchtigkeit auf der Oberfläche gewährleisten helfen.
- Reinigen Sie die Türen, Griffe und Gehäuseoberflächen mit einem milden Reinigungsmittel und dann trocknen Sie sie mit einem weichen Tuch.

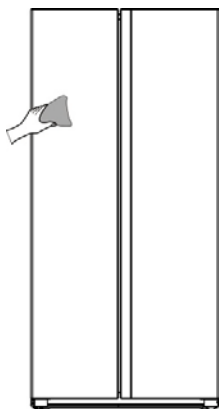

Vorsicht!

- Verwenden Sie keine scharfen Gegenstände, um ein Verkratzen der Oberfläche zu vermeiden.
- Verwenden Sie keine Verdüner, Autowaschmittel, Clorox, ätherisches Öl, Scheuermittel oder organischen Lösungsmittel wie Benzol zur Reinigung. Diese könnten die Oberfläche des Gerätes beschädigen und einen Brand

verursachen.

Innenreinigung

Sie sollten den Innenraum des Gerätes regelmäßig reinigen. Bei geringeren Nahrungsmittelvorräten ist es leichter zu reinigen. Wischen Sie den Innenraum des Kühl-/Gefrierfachs mit einer schwachen Natriumhydrogencarbonat-Lösung und dann mit warmem Wasser durch einen ausgewrungenen Schwamm oder ein Tuch abspülen. Vor dem Austauschen der Regale und Körbe wischen Sie sie vollständig trocken. Trocknen Sie alle Oberflächen und abnehmbaren Teile gründlich, bevor Sie sie wieder einsetzen.

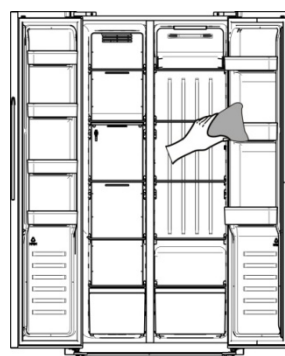

Obwohl dieses Gerät automatisch abtauen kann, könnte eine Frostsicht auf der Innenwände des Gefrierfachs auftreten, wenn die Tür des Gefrierfachs häufig geöffnet oder zu lang offen gehalten ist. Wenn die Frostsicht zu dick ist, gehen Sie bei geringern Nahrungsmittelvorräten wie folgt vor:

1. Entfernen Sie die bestehenden Lebensmittel und Zubehör Körbe, trennen Sie das Gerät vom Stromnetz und lassen die Türen offen. Lüften Sie den Raum gründlich, um das Auftauen zu beschleunigen.
2. Beim Abschliessen des Abtauens reinigen Sie Ihr Gefrierfach wie oben beschrieben.
3. Die Lücken neben dem Windkanalteil

des Gefrierschranks lassen sich schwer abwischen. Sie können einen Drucksprüher zum Reinigen verwenden. Sprühen Sie zuerst eine schwache Natriumhydrogencarbonat-Lösung und spülen Sie sie dann mit warmem Wasser ab. Nach dem Reinigen wischen Sie sie vollständig ab und lassen Sie sie abtrocknen.

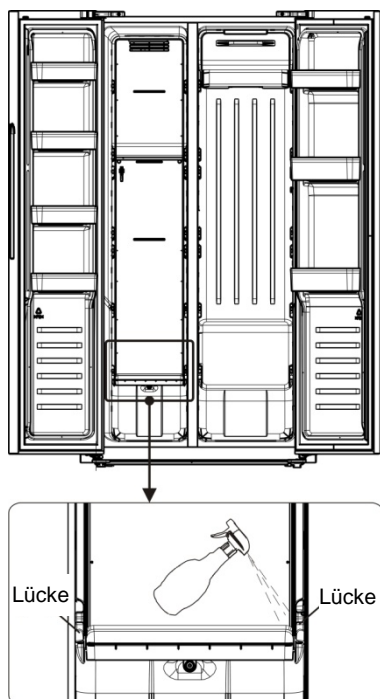

Warnung!

Verwenden Sie keine spitzen Gegenstände, um Frost aus dem Kühlfach zu entfernen. Erst nachdem der Innenraum vollständig trocken ist, sollte das Gerät wieder eingeschaltet und an die Netzsteckdose angeschlossen werden.

Türdichtungen reinigen

Achten Sie darauf, die Türdichtungen sauber zu halten. Klebrige Lebensmittel und Getränke könnten zum Festkleben der Dichtungen am Schrank und zum

Reißen bei der Türöffnung führen. Waschen Sie die Dichtung mit mildem Reinigungsmittel und warmem Wasser ab. Nach der Reinigung sie gründlich abspülen und trocknen.

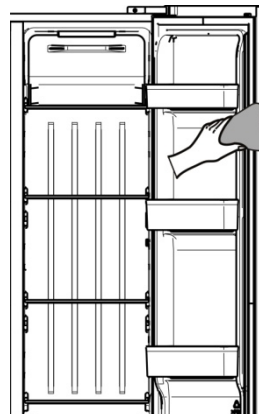

Vorsicht! Erst wenn die Türdichtungen vollständig trocken sind, darf das Gerät eingeschaltet werden

Austauschen des LED-Lichts:

Warnung: Das LED-Licht muss nicht vom Anwender ersetzt werden! Wenn das LED-Licht beschädigt ist, wenden Sie sich an den Kundendienst. Folgen Sie den folgenden Schritte, um das LED-Licht auszutauschen :

1. Ziehen Sie den Stecker aus der Steckdose.
2. Entfernen Sie die Lichtabdeckung durch Aufhebeln und Herausziehen.
3. Halten Sie die Lichtabdeckung mit einer Hand und ziehen Sie sie mit der anderen Hand, während Sie die Verriegelungslasche drücken.
4. Ersetzen Sie das LED-Licht und lassen Sie es richtig einrasten.

Hilfreiche Hinweise und Tipps

Energiespartipps

Wir empfehlen Ihnen, die folgenden Tipps zum Energiesparen zu befolgen.

- Vermeiden Sie es, die Tür längere Zeit offen zu halten, um Energie zu sparen. Stellen Sie sicher, dass das Gerät entfernt von Wärmequellen ist (Direkte Sonneneinstrahlung, Elektrobackofen oder Herd usw.).
- Stellen Sie die Temperatur nicht kälter als nötig ein.
- Lagern Sie keine warmen Speisen oder dampfende Flüssigkeit im Gerät.
- Stellen Sie das Gerät in einem gut belüfteten und trocknen Raum. Bitte verweisen Sie auf das Kapitel "Installation Ihres neuen Gerätes"
- Sofern die Abbildung die richtige Anordnung der Schubladen, Gemüsefächer und Ablagen anzeigt, sollten Sie diese Anordnung nicht verstellen, da dies zu einer Veränderung des Energieverbrauchs führen könnte.

Tipps für das Kühlen von frischen Lebensmitteln

- Lagern Sie keine warmen Speisen direkt im Kühlschrank oder Gefrierschrank. Die erhöhte Innentemperatur wird dazu führen, dass der Kompressor härter laufen muss und mehr Energie verbraucht wird.
- Bedecken Sie Lebensmittel oder wickeln Sie sie ein, insbesondere wenn Sie stark riechen.
- Platzieren Sie die Lebensmittel so, dass Luft rundherum frei zirkulieren kann.

Tipps für Kühlung

Fleisch (alle Sorten): Wickeln Sie es in Plastiktüten und stellen Sie es auf die Glasablage über dem Gemüsefach. Befolgen Sie immer die von den Herstellern vorgeschlagenen Lagerzeiten

und Haltbarkeitsdaten.

- Gekochte Lebensmittel, kalte Speisen usw.:

Sie sollten bedeckt sein und können auf jedem Regal platziert werden.

- Obst und Gemüse:

Sie sollten in der dafür vorgesehenen Schublade aufbewahrt werden.

- Butter und Käse:

Sie sollten in luftdichter Folie oder Kunststoffolie verpackt werden..

- Milchflaschen:

Sie sollten einen Deckel haben und im Türfach gelagert werden.

Tipps für das Einfrieren

- Bei erster Inbetriebnahme oder nach einer langen Einsatzpause lassen Sie das Gerät mindestens zwei Stunden auf höheren Temperaturen laufen, bevor Sie die Lebensmittel in das Fach legen.
- Verpacken Sie die Lebensmittel in kleine Portionen, damit sie schnell und vollständig aufgetaut werden können und nur die Menge aufgetaut wird, die auch benötigt wird.
- Wickeln Sie das Essen in luftdichter Aluminium- oder Plastikfolie,
- Achten Sie darauf, dass frische noch nicht gefrorene Lebensmittel nicht mit bereits eingefrorenen Lebensmitteln in Berührung kommen, damit die letzteren keinen Temperaturanstieg erleiden.
- Eisgekühlte Produkte können, wenn Sie direkt nach Entnahme aus dem Gefrierfach
- Wir empfehlen Ihnen, die Gefrierpackungen entsprechend mit einem Datum zu kennzeichnen, damit Sie über das Datum des Einfrierens informiert sind.

Tipps zum Lagern von gefrorenen Lebensmitteln

•Darauf achten, dass die eingefrorenen Lebensmittel vom entsprechenden Einzelhändler gelagert wurden
Die Lebensmittel, wenn sie einmal aufgetaut sind, nicht wieder einfrieren, denn dann verderben sie schnell. Lagern Sie die Lebensmittel nicht länger als der Hersteller empfiehlt.

Ausschalten Ihres Gerätes

Wenn das Gerät für einen längeren

Zeitraum auszuschalten braucht, sollten die folgenden Schritte durchgeführt werden, um die Schimmelbildung auf dem Gerät zu verhindern.

1. Entfernen Sie alle Lebensmittel.
2. Entfernen Sie den Netzstecker aus der Steckdose.
3. Säubern und trocknen Sie das Innere gründlich.
4. Stellen Sie sicher, dass alle Türen wenig geöffnet sind, um eine Luftzirkulation zu ermöglichen .

Fehlerbehebung

Wenn Sie ein Problem mit Ihrem Gerät haben oder befürchten, dass das Gerät nicht richtig funktioniert, können Sie einige einfache Überprüfungen durchführen, bevor Sie den Kundendienst anrufen. Siehe unten.

Warnung! Versuchen Sie nicht, das Gerät selbst zu reparieren. Wenn das Problem bestehen bleibt, nachdem Sie die folgenden Überprüfungen durchführen, kontaktieren Sie bitte einen qualifizierten Elektriker, Servicetechniker oder das Geschäft, in dem Sie das Produkt gekauft haben.

Warnung! Eine Warnhinweis zum Einklemmen von Kindern ist entweder in der Bedienungsanleitung oder in einer Gebrauchs- und Pflegeanleitung enthalten, die jedem Kühlschrank beiliegt.

GEFAHR: Gefahr des Einschusses von Kindern. Bevor Sie Ihren alten Kühlschrank oder Gefrierschrank wegwerfen:

- Entfernen Sie die Türen.
- Entfernen Sie nicht die Böden damit Kinder nicht ohne Weiteres hineinklettern können.

Problem	Mögliche Ursache & Lösung
Das Gerät funktioniert nicht richtig.	Überprüfen Sie, ob das Netzkabel richtig in die Steckdose eingesteckt ist.
	Prüfen Sie die Sicherung oder Schaltung Ihrer Stromversorgung und tauschen Sie sie gegebenenfalls aus.
	Die Umgebungstemperatur ist zu niedrig. Versuchen Sie, die Kammertemperatur auf ein kälteres Niveau einzustellen, um dieses Problem zu lösen.
	Es ist normal, dass der Gefrierschrank während dem automatischen Abtauen oder für eine kurze Zeit nach Einschalten des Gerätes nicht funktioniert, um den Kompressor zu schützen.
Gerüche aus den Fächern	Der Innenraum muss gereinigt werden
	Einige Lebensmittel, Behälter oder die Verpackung verursachen die Gerüche.
Geräusche aus dem Gerät	Die Geräusche unten sind ganz normal: <ul style="list-style-type: none"> • Laufgeräusche aus dem Kompressor. • Die Luftbewegung führt zu Lärm vom kleinen Motor des Ventilators im Kühlfach oder in anderen Fächern. • Gurgelnde Geräusche ähnlich wie kochendes Wasser. • Knallgeräusche während des automatischen Abtauens. • Klickendes Geräusch vor dem Start des Kompressors. • Klickendes Geräusch wenn Sie das Wasser bekommen. • Der Motor läuft wenn Sie das Eis bekommen.
	Andere ungewöhnliche Geräusche aufgrund der Gründe unten sollten überprüft und Maßnahme ergriffen werden: Der Schrank nicht nivelliert.

	Die Rückseite des Gerätes berührt die Wand. Flaschen oder Behälter gefallen oder rollen.
Der Motor läuft kontinuierlich	Es ist normal, das Geräusch des Motors häufig zu hören. In folgenden Umständen muss es mehr laufen: <ul style="list-style-type: none"> •Die Temperatureinstellung ist kälter als nötig eingestellt. •Große Menge von warmen Speisen ist vor kurzem im Gerät gespeichert. •Die Temperatur außerhalb des Gerätes ist zu hoch. •Die Türen sind zu lange oder zu oft offen gehalten. •Nach der Installation des Gerätes oder es wurde für eine lange Zeit ausgeschaltet.
Reifschicht im Fach	Überprüfen Sie, dass die Luftauslässe nicht durch die Lebensmittel blockiert sind, und stellen Sie sicher, dass die Lebensmittel innerhalb des Gerätes so angebracht ist, dass eine ausreichende Belüftung ermöglicht ist. Stellen Sie sicher, dass diese Tür vollständig geschlossen ist. Um die Frost zu entfernen, beziehen sich auf bitte das Kapitel Reinigung und Pflege .
Die Temperatur im Inneren ist zu warm	Sie können die Türen zu lange oder zu häufig offen gehalten haben ; oder die Türen sind durch ein Hindernis offen gehalten; oder das Gerät ist mit unzureichendem Freiraum an den Seiten, hinten und oben
Die Temperatur im Inneren ist zu kalt	Erhöhen Sie die Temperatur entsprechend dem Kapitel "Bedienfeld".
Die Türen lassen sich nicht leicht schließen	Überprüfen Sie, ob die Oberseite des Kühlschranks nach hinten um 10-15 mm geneigt ist, um die Türen sich selbst schließen zu lassen, oder ob etwas im Inneren das Schließen der Türen verhindert.
Das Wasser tropft auf den Boden	Die Wasserwanne (an der hinteren Unterseite des Schrankst) kann nicht richtig nivelliert werden, oder das Auslaufrohr (unterhalb der Oberseite des Kompressor-Depots) kann nicht richtig positioniert werden, um Wasser in diese Pfanne zu führen, oder der Wasserauslauf ist blockiert. Möglicherweise müssen Sie den Kühlschrank von der Wand weg zu bewegen, um die Wanne und den Auslauf zu überprüfen .
Das Licht funktioniert nicht	<ul style="list-style-type: none"> •Das LED-Licht könnte beschädigt sein. Weitere Informationen zum Austausch der LED-Lichter finden Sie im Kapitel über Reinigung und Pflege. •Das Steuersystem hat das Licht deaktiviert, weil die Tür zu lange offen gehalten ist. Schließen und öffnen Sie die Tür, um das Licht zu reaktivieren.
Sie können hören, wie Wasser im Kühlschrank blubbert	Dies ist normal. Das Blubbern kommt vom Kältemittel des Kühlschranks, welches durch den Kühlschrank strömt.

Entsorgung des Gerätes

Dieses Gerät darf nicht mit dem normalen Hausmüll entsorgt werden.

Verpackungsmaterialien

Die Verpackungsmaterialien mit dem Recycling-Symbol sind recycelbar. Entsorgen Sie die Verpackung in dem dafür vorgesehenen Sammelcontainern .

Vor der Geräteentsorgung

1. Stecken Sie den Hauptstromschalter aus der Steckdose.
2. Trennen Sie das Netzkabel ab und entsorgen Sie es mit dem Netzstecker

Warnung! Die Kühlschränke enthalten Kältemittel und Gase in der Isolierung. Die Kältemittel und Gase müssen fachgerecht entsorgt werden, da sie zu Augenverletzungen oder Entzündung führen können. Stellen Sie sicher, dass der Schlauch des Kühlkreislaufs vor der ordnungsgemäßen Entsorgung nicht beschädigt ist.

	Richtige Entsorgung dieses Produkts
	<p>Diese Markierung zeigt an, dass dieses Produkt in der EU nicht zusammen mit anderen Hausabfällen entsorgt werden sollte. Um mögliche Umwelt- und Gesundheitsschäden aus unkontrollierter Abfallentsorgung zu vermeiden, recyceln Sie es verantwortungsbewusst, um die nachhaltige Wiederverwendung von Rohstoffen zu fördern. Verwenden Sie bitte die entsprechenden Rückgabe- und Sammelsysteme zur Rückgabe Ihres gebrauchten Gerätes oder wenden Sie sich an den Händler, bei dem Sie das Produkt gekauft haben. Sie können dieses Produkt auf umweltfreundliche Weise recyceln.</p>

Beachten Sie die folgenden Anweisungen, um eine Kontamination von Lebensmitteln zu vermeiden

- Wenn Sie die Tür längere Zeit geöffnet halten, kann dies zu einer erheblichen Temperaturerhöhung in den Kammern des Geräts führen.
- Reinigen Sie regelmäßig Oberflächen, die mit Lebensmitteln und zugänglichen Ablaufsystemen in Kontakt kommen können.
- Bewahren Sie rohes Fleisch und Fisch in geeigneten Behältern im Kühlschrank auf, damit es nicht mit anderen Lebensmitteln in Berührung kommt oder darauf tropft.
- Zwei-Sterne-Tiefkühlfächer eignen sich für die Lagerung von Tiefkühlkost, die Lagerung oder Herstellung von Eiscreme und die Herstellung von Eiswürfeln.
- Ein-, Zwei- und Drei-Sterne-Abteile sind nicht zum Einfrieren frischer Lebensmittel geeignet.

Reihenfolge	Fächer-TYP	Zielaufbewahrungstemp. [°C]	Geeignete Lebensmittel
1	Kühlschrank	+2~+8	Eier, Fertiggerichte, abgepackte Lebensmittel, Obst und Gemüse, Milchprodukte, Kuchen, Getränke und andere Lebensmittel sind nicht zum Einfrieren geeignet.
2	(***)* -Gefrierschrank	≤-18	Meeresfrüchte (Fisch, Garnelen, Schalentiere), Süßwasserprodukte und Fleischprodukte (empfohlen für 3 Monate, je länger die Lagerzeit ist, desto schlechter sind Geschmack und Ernährung), geeignet für gefrorene frische Lebensmittel.
3	*** -Gefrierschrank	≤-18	Meeresfrüchte (Fisch, Garnelen, Schalentiere), Süßwasserprodukte und Fleischprodukte (empfohlen für 3 Monate, je länger die Lagerzeit ist, desto schlechter sind Geschmack und Ernährung), Nicht geeignet für gefrorene frische Lebensmittel
4	**_ Gefrierschrank	≤-12	Meeresfrüchte (Fisch, Garnelen, Schalentiere), Süßwasserprodukte und Fleischprodukte (empfohlen für 2 Monate, je länger die Lagerzeit ist, desto schlechter sind Geschmack und Ernährung), Nicht geeignet für gefrorene frische Lebensmittel
5	*-Gefrierschrank	≤-6	Meeresfrüchte (Fisch, Garnelen, Schalentiere), Süßwasserprodukte und Fleischprodukte (empfohlen für 1 Monate, je länger die Lagerzeit ist, desto schlechter sind Geschmack und Ernährung), Nicht geeignet für gefrorene frische Lebensmittel

6	0-Sterne	-6~0	Frisches Schweinefleisch, Rindfleisch, Fisch, Hühnerfleisch, einige abgepackte verarbeitete Lebensmittel usw. (empfohlen, am selben Tag zu essen, vorzugsweise nicht mehr als 3 Tage).
7	Kühle	-2~+3	Frisches / gefrorenes Schweinefleisch, Rindfleisch, Fisch, Hühnchen, Süßwasserprodukte usw. (7 Tage unter 0 und über 0°C werden für den Verzehr an diesem Tag empfohlen, vorzugsweise nicht mehr als 2 Tage). Meeresfrüchte (weniger als 0 °C für 15 Tage, es wird nicht empfohlen, bei über 0 °C zu lagern)..
8	Frisches Essen	0~+4	Frisches Schweinefleisch, Rindfleisch, Fisch, Hühnchen, gekochtes Essen usw. (empfohlen, am selben Tag zu essen, vorzugsweise nicht mehr als 3 Tage).
9	Wein	+5~+20	Rotwein, Weißwein, Sekt usw.

Hinweis: Bitte lagern Sie unterschiedliche Lebensmittel entsprechend den Fächern oder der Lagertemperatur Ihrer gekauften Produkte.

- Wenn das Kühlgerät längere Zeit leer gelassen wird, schalten Sie das Gerät aus, tauen Sie es ab, reinigen und trocknen Sie es sowie lassen Sie die Tür offen, um Schimmelbildung im Gerät zu vermeiden.

Wasserspenderreinigung (speziell für Wasserspenderprodukte):

-Reinigen Sie die Wassertanks, wenn sie 48 Stunden lang nicht verwendet wurden.

Spülen Sie das an eine Wasserversorgung angeschlossene Wassersystem aus, falls 5 Tage lang kein Wasser entnommen wurde.

WARNUNG! Die Lebensmittel müssen in Säcken verpackt werden, bevor sie in den Kühlschrank gestellt werden. Die Flüssigkeiten müssen in Flaschen oder in mit Behältern verschlossenen Behältern verpackt werden, um das Problem zu vermeiden, dass die Produktdesignstruktur nicht leicht zu reinigen ist.

Hisense

life reimagined

USER'S OPERATION MANUAL

Before operating this unit, please read this manual thoroughly, and retain for future reference

English

Contents

Safety and warning information.....2	Cleaning and care.....21
Installing your new appliance..... 7	Helpful hints and tips.....22
Description of the appliance.....9	Troubleshooting.....23
Display controls.....12	Disposal of the appliance.....26
Using your appliance..... 18	



Safety and warning information

For your safety and correct usage, before installing and first using the appliance, read this user manual carefully, including its hints and warnings. To avoid unnecessary mistakes and accidents, it is important to make sure that all people using the appliance are thoroughly familiar with its operation and safety features. Save these instructions and be sure that they remain with the appliance if it is moved or sold, so that anyone using it throughout its life, will be properly informed on its usage and safety notices.

For the safety of life and property, keep the precautions of these user's instructions as the manufacturer is not responsible for damages caused by omission.

Safety for children and others who are vulnerable people

- According to EN standard

This appliance can be used by children aged from 8 years and above and persons with reduced physical, sensory or mental capabilities or lack of experience and knowledge if they have been given supervision or instruction concerning use of the appliance in a safe way and understand the hazards involved. Children shall not play with the appliance. Cleaning and user maintenance shall not be made by children without supervision.

Children aged from 3 to 8 years are allowed to load and unload refrigerationg appliances.

According to IEC standard

This appliance is not intended for use by persons (including children) with reduced physical, sensory or mental capabilities, or lack of experience and knowledge, unless they have been given supervision or instruction concerning use of the appliance by a person being responsible for their safety.

Children should be supervised to ensure that they do not play with the appliance.

- Keep all packaging away from children as there is a risk of suffocation.
- If you are discarding the appliance, pull the plug out of the socket, cut the connection cable (as close to the appliance as you can) and remove the door to prevent children playing from suffering an electric shock or from closing themselves inside it.
- If this appliance, featuring a magnetic door seals, is to replace an older appliance having a spring lock (latch) on the door or lid, be sure to make

the spring lock unusable before you discard the old appliance. This will prevent it from becoming a death trap for a child.

General safety



- **WARNING** —This appliance is intended to be used in household and similar applications such as
 - staff kitchen areas in shops, offices and other working environments;
 - farm houses and hotels, motels and other residential type environments;
 - bed and breakfast type environments;
 - catering and similar non-retail applications.
- **WARNING** — Do not store explosive substances such as aerosol cans with a flammable propellant in this appliance.
- **WARNING** — If the supply cord is damaged, it must be replaced by the manufacturer, its service agent or similarly qualified persons in order to avoid a hazard.
- **WARNING** — Keep ventilation openings, in the appliance enclosure or in the built-in structure, clear of obstruction.
- **WARNING** — Do not use mechanical devices or other means to accelerate the defrosting process, other than those recommended by the manufacturer.
- **WARNING** — Do not damage the refrigerant circuit.
- **WARNING** — Do not use electrical appliances inside the food storage compartments of the appliance, unless they are of the type recommended by the manufacturer.
- **WARNING** — The refrigerant and insulation blowing gas are flammable. When disposing of the appliance, do so only at an authorized waste disposal centre. Do not expose to flame.
- **WARNING** —When positioning the appliance, ensure the supply cord is not trapped or damaged.
- **WARNING** —Do not locate multiple portable socket-outlets or portable power supplies at the rear of the appliance.

Replacing the illuminating lamps

- **WARNING**—The illuminating lamps must not be replaced by the user! If the illuminating lamps is damaged, contact the customer helpline for assistance.

This warning is only for refrigerators that contain illuminating lamps.

Refrigerant

The refrigerant isobutene (R600a) is contained within the refrigerant circuit of the appliance, a natural gas with a high level of environmental compatibility, which is nevertheless flammable. During transportation and installation of the appliance, ensure that none of the components of the refrigerant circuit

becomes damaged.

The refrigerant (R600a) is flammable.

- **WARNING** — Refrigerators contain refrigerant and gases in the insulation. Refrigerant and gases must be disposed of professionally as they may cause eye injuries or ignition. Ensure that tubing of the refrigerant circuit is not damaged prior to proper disposal.



- The symbol  is a warning and indicates the refrigerant and insulation blowing gas are flammable.
- **Warning: Risk of fire/flammable materials**

If the refrigerant circuit should be damaged:

-Avoid opening flames and sources of ignition.

-Thoroughly ventilate the room in which the appliance is situated.

It is dangerous to alter the specifications or modify this product in any way.

Any damage to the cord may cause a short circuit, fire, and/or electric shock.



Electrical safety

1. The power cord must not be lengthened.
2. Make sure that the power plug is not crushed or damaged. A crushed or damaged power plug may overheat and cause a fire.
3. Make sure that you can access the main plug of the appliance.
4. Do not pull the main cable.
5. If the power plug socket is loose, do not insert the power plug. There is a risk of electric shock or fire.
6. You must not operate the appliance without the interior lighting lamp cover.
7. The fridge is only applied with power supply of single phase alternating current of 220~240V/50Hz. If fluctuation of voltage in the district of user is so large that the voltage exceeds the above scope, for safety sake, be sure to apply A.C. Automatic voltage regulator of more than 350W to the fridge. The fridge must employ a special power socket instead of common one with other electric appliances. Its plug must match the socket with ground wire.

Daily use

- Do not store flammable gas or liquids in the appliance, There is a risk of an explosion.
- Do not operate any electrical appliances in the appliance (e. g. electric ice cream makers, mixers etc.).
- When unplugging always pull the plug from the mains socket, do not pull on the cable.
- Do not place hot items near the plastic components of this appliance.
- Do not place food products directly against the air outlet on the rear wall.
- Store pre-packed frozen food in accordance with the frozen food

manufacture's instructions.

- The appliances manufactures storage recommendations should be strictly adhered to. Refer to relevant instructions for storage.
- Do not place carbonated or fizzy drinks in the freezer compartment as it creates pressure on the container, which may cause it to explode, resulting in damage to the appliance.
- Frozen food can cause frost burns if consumed straight from the freezer compartment.
- Do not place the appliance in direct sunlight.
- Keep burning candles, lamps and other items with naked flames away from the appliance so that do not set the appliance on fire.
- The appliance is intended for keeping food stuff and/or beverages in normal household as explained in this instruction booklet . You should take care when move it as the appliance is heavy.
- Do not remove nor touch items from the freezer compartment if your hands are damp/wet, as this could cause skin abrasions or frost/freezer burns.
- Never use the base, drawers, doors etc. to stand on or as supports.
- Frozen food must not be refrozen once it has been thawed out.
- Do not consume ice popsicles or ice cubes straight from the freezer as this can cause freezer burn to the mouth and lips.
- To avoid items falling and causing injury or damage to the appliance, do not overload the door racks or put too much food in the crisper drawers.
- This refrigerating appliance is not intended to be used as a built-in appliance.

caution!

Care and cleaning

- Before maintenance, switch off the appliance and disconnect the mains plug from the mains socket.
- Do not clean the appliance with metal objects, steam cleaner, ethereal oils, organic solvents or abrasive cleansers.
- Do use sharp objects to remove frost from the appliance. Use a plastic scraper.

Installation Important!

- For electrical connection carefully, follow the instructions given in this manual. Unpack the appliance and check if there are damages on it.
- Do not connect the appliance if it is damaged. Report possible damages immediately to the place you bought it. In this case retain packing.
- It is advisable to wait at least four hours before connecting the appliance to allow the oil to flow back in the compressor.
- Adequate air circulation should be around the appliance, lacking this leads to overheating. To achieve sufficient ventilation, follow the instructions relevant to installation.

- Wherever possible the back of the product should not be too close to a wall to avoid touching or catching warm parts (compressor, condenser) to prevent the risk of a fire, follow the instructions relevant to installation.
- The appliance must not be located close to radiators or cookers.
- Make sure that the mains plug is accessible after the installation of the appliance.

Service

- Any electrical work required to do the servicing of the appliance should be carried out by qualified electrician or competent person.
- This product must be serviced by an authorized Service Center, and only genuine spare parts must be used.
 - 1) If the appliance is Frost Free.
 - 2) If the appliance contains freezer compartment.

Installing your new appliance

Before using the appliance for the first time, you should be informed of the following tips.



In order to improve efficiency of the cooling system and save energy, it is necessary to maintain good ventilation around the appliance for the dissipation of heat. For this reason, sufficient clear space should be available around the refrigerator.

Suggest: It is advisable for there to be 50-70mm of space from the back to the wall, at least 100mm from its top, at least 100mm from its side to the wall and a clear space upfront to allow the doors to open 135/150°.

Please see the following diagrams.

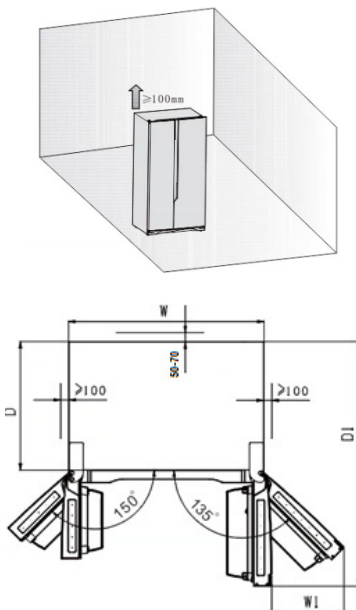

Space required(mm)

W	W1	D	D1
908	441.5	550	1096.5

Note:

● This appliance performs well in the climate class from SN to ST showed in the

table below. It may not work properly if being left at a temperature above or below the indicated range for a long period.

Climate class	Ambient temperature
SN	+10°C to +32°C
N	+16°C to +32°C
ST	+16°C to +38°C
T	+16°C to +43°C

- Stand your appliance in a dry place to avoid high moisture.
- Keep the appliance out of direct sunlight, rain or frost. Stand the appliance away from heat sources such as stoves, fires or heaters.

Leveling of appliance

- For sufficient leveling and air circulating in the lower rear section of the appliance, the bottom feet may need to be adjusted. You can adjust them manually by hand or by using a suitable spanner.
 - After the product is put in place, please adjust the two front support feet at the bottom of the refrigerator. The bottom of the support feet is required to be close to the ground, so as to prevent the product from toppling after the door is loaded.
 - To allow the doors to self-close, tilt back the top backwards for about 10mm or 0.5° by turning the adjustable feet.
 - Whenever you want to move the appliance, remember to turn the feet back up so that the appliance can roll freely. Reinstall the appliance when relocating.
- Caution!** The rollers, which are not castors, should be only used for forward or backward movement. Moving the refrigerator side ways may damage your floor and the rollers.

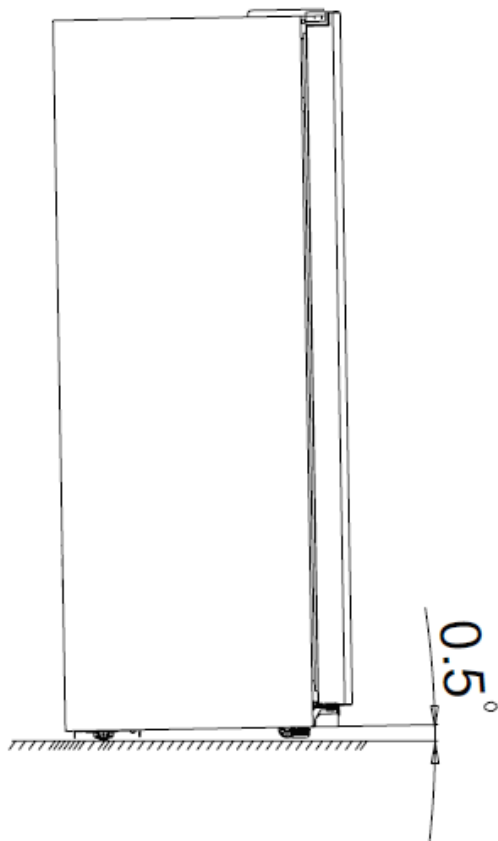
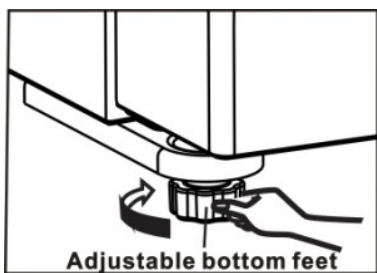
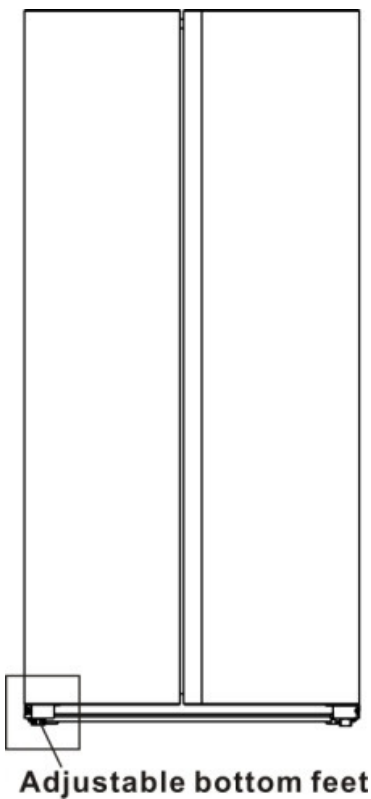

Description of the appliance

View of the appliance



1.Freezer LED light

2.Freezer rack

3.Freezer door

4.Freezer wind channel part

5.Freezer glass shelf

6.Freezer drawer

7.Freezer drawer

8.Left adjustable bottom feet

9.Fridge LED light

10.Fridge rack

11.Fridge wind channel part

12.Fridge door

13.Fridge glass shelf

14.Egg tray(inside)

15.Fruit and vegetable crisper

16.Fruit and vegetable crisper

17.Right adjustable bottomfeet

Note!

- Due to unceasing modification of our products, your refrigerator may be slightly different from this instruction manual, but its functions and using methods remain the same.

- To get the best energy efficiency of this product, please place all shelves, drawers and baskets on their original position as the illustration above.

View of the appliance



1.Freezer LED light

2.Freezer rack

3.Freezer door

4.Freezer wind channel part

5.Freezer glass shelf

6.Ice box part

7.Freezer drawer

8.Freezer drawer

9.Left adjustable bottom feet

10.Fridge LED light

11.Fridge rack

12.Fridge wind channel part

13.Fridge door

14.Fridge glass shelf

15.Egg tray(inside)

16.Fruit and vegetable crisper

17.Fruit and vegetable crisper

18.Right adjustable bottomfeet

Note !

- Due to unceasing modification of our products, your refrigerator may be slightly different from this instruction manual, but its functions and using methods remain the same.
- To get the best energy efficiency of this product, please place all shelves, drawers and baskets on their original position as the illustration above.

View of the appliance



- | | |
|-------------------------------|--------------------------------|
| 1.Freezer LED light | 10.Fridge rack |
| 2.Freezer rack | 11.Water tank |
| 3.Freezer door | 12.Fridge wind channel part |
| 4.Freezer wind channel part | 13.Fridge door |
| 5.Freezer glass shelf | 14.Fridge glass shelf |
| 6.Freezer drawer | 15.Egg tray(inside) |
| 7.Freezer drawer | 16.Fruit and vegetable crisper |
| 8.Left adjustable bottom feet | 17.Fruit and vegetable crisper |
| 9.Fridge LED light | 18.Right adjustable bottomfeet |

Note !

- Due to unceasing modification of our products, your refrigerator may be slightly different from this instruction manual, but its functions and using methods remain the same.
- To get the best energy efficiency of this product, please place all shelves, drawers and baskets on their original position as the illustration above.

Display Controls(Only for some products)

Use your appliance according to the following control regulations, your appliance has the corresponding functions as the display panels showed in the pictures below.

Controlling the temperature

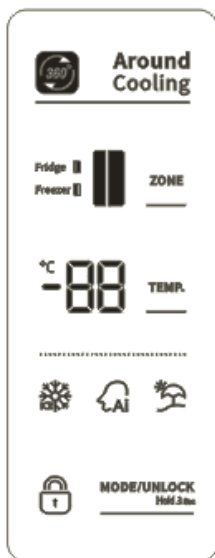

For optimum food preservation, we recommend that when you start your refrigerator for the first time, the temperature for the refrigerator is set to 5°C and the freezer to -18°C. If you want to change the temperature, follow the instructions below.

Note: High temperature setting will accelerate food waste.

Caution! When you set a temperature, you set an average temperature for the whole refrigerator cabinet. Temperatures inside each compartment may vary from the temperature values displayed on the panel, depending on how much food you store and where you place them. Ambient temperature may also affect the actual temperature inside the appliance.

Unlock





When the appliance is powered on for the first time, the backlighting of the icons on display panel starts working. If no buttons have been pressed and the doors are closed, the backlighting will turn off after 60 seconds.

All the buttons are locked if the icon "  "

is illuminated, press the "  " button

for 3 seconds to unlock them. And it will be locked itself after 20 seconds no pressing any button.

Mode Selection

You can select "  " "  " "  " three modes by pressing the "  " button in the unlock state. And it will be selected after 10 seconds no pressing any button.

1. Super Freeze()

Super Freeze will quickly lower the temperature within the freezer so food will freeze faster. This can lock in the vitamins and nutrients of fresh food and keep food fresh longer.

- When the function is activated, the temperature of the freezer is automatically switched to -24°C.
- In case of the maximum amount of food to be frozen, please wait about 24 h.
- Super freeze automatically switches off after 52 hours and after 52 hours, the freezer temperature setting will revert back to the previous setting.

2. Artificial Intelligence()

- When the function is selected, the temperature of the appliance is automatically adjusted.
- When the Artificial Intelligence function is activated, the temperature of the fridge is automatically switched to 5°C and the freezer to -18°C.

3. Holiday()

If you are going to be away for a long period of time, you can activate this

function. When the function is activated, the temperature of the fridge is automatically switched to 15°C and the freezer to -18°C.

Important! Do not store any food in the fridge during this time.

Temperature setting

• You should choose to control Fridge (📺) temperature or Freezer (❄️) temperature

by pressing the “**ZONE**” button in unlock state. The corresponding icon of the selected compartment will flash, and the other one will stay on.

• You can press the “**TEMP.**” button to control the Fridge temperature when the corresponding icon (📺) flashes. When you press the button continuously, the temperature will be set as the following

sequence.

5 → 4 → 3 → 2 → 8 → 7 → 6 (°C)

• You can press the “**TEMP.**” button to control the Freezer temperature when the corresponding icon (❄️) flashes. When you press the button continuously, the temperature will be set as the following sequence.

-18 → -19 → -20...-23 → -24 → -14 → -15 → -16 → -17 (°C)

Door Alarm

- If the door of fridge or freezer is open for over **2 minutes**, the door alarm will sound. The buzzer will automatically stop alarming 10 minutes later.
- To save energy, please avoid keeping the door open for a long time when using the appliance. The door alarm can be cleared by closing the door.

Display Controls(Only for some products)

Use your appliance according to the following control regulations, your appliance has the corresponding functions as the display panels showed in the pictures below.

Controlling the temperature

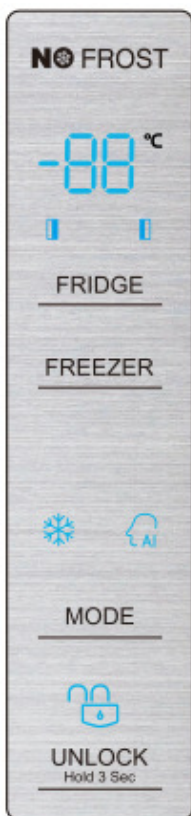

For optimum food preservation, we recommend that when you start your refrigerator for the first time, the temperature for the refrigerator is set to 5°C and the freezer to -18°C. If you want to change the temperature, follow the instructions below.



Note: High temperature setting will accelerate food waste.

Caution! When you set a temperature, you set an average temperature for the whole refrigerator cabinet. Temperatures inside each compartment

may vary from the temperature values displayed on the panel, depending on how much food you store and where you place them. Ambient temperature may also affect the actual temperature inside the appliance.



Unlock

When the appliance is powered on for the first time, the backlighting of the icons on display panel starts working. If no buttons have been pressed and the doors are closed, the backlighting will turn off after 60 seconds.

All the buttons are locked if the icon “” is illuminated, press the “” button for 3 seconds to unlock them. And it will be locked itself after 20 seconds no pressing

any button.

Mode Selection

You can select “” “” two modes by pressing the “” button in the unlock state. And it will be selected after 10 seconds no pressing any button.

1. Super Freeze()



Super Freeze will quickly lower the temperature within the freezer so food will freeze faster. This can lock in the vitamins and nutrients of fresh food and keep food fresh longer.

- When the function is activated, the temperature of the freezer is automatically switched to -24°C.
- In case of the maximum amount of food to be frozen, please wait about 24 hours.
- Super freeze automatically switches off after 52 hours and after 52 hours, the freezer temperature setting will revert back to the previous setting.

2. Artificial Intelligence()

- When the function is selected, the temperature of the appliance is automatically adjusted.
- When the Artificial Intelligence function is activated, the temperature of the fridge is automatically switched to 5°C and the freezer to -18°C.

Temperature setting

- You can press the “” button to control the Fridge temperature when the corresponding icon() flashes. When you press the button continuously, the temperature will be set as the following

sequence.

5 → 4 → 3 → 2 → 8 → 7 → 6 (°C)

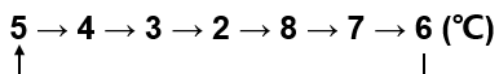

• You can press the “FREEZER” button to control the Freezer temperature when the corresponding icon(❏) flashes. When you press the button continuously, the temperature will be set as the following sequence.

-18 → -19 → -20...-23 → -24 → -14 → -15 → -16 → -17 (°C)

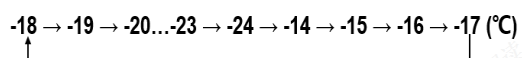

Door Alarm

- If the door of fridge or freezer is open for over **2 minute**, the door alarm will sound. The buzzer will automatically stop alarming 10 minutes later.
- To save energy, please avoid keeping the door open for a long time when using the appliance. The door alarm can be cleared by closing the door.

Display Controls(Only for some products)

Use your appliance according to the following control regulations, your appliance has the corresponding functions and modes as the control panels showed in the pictures below. When the appliance is powered on for the first time, the backlighting of the icons on display panel will be illuminated for 3 seconds, then the display panel starts working. If no buttons have been pressed and the fridge door has no open/close motion, the backlighting will turn off after 1 minutes.

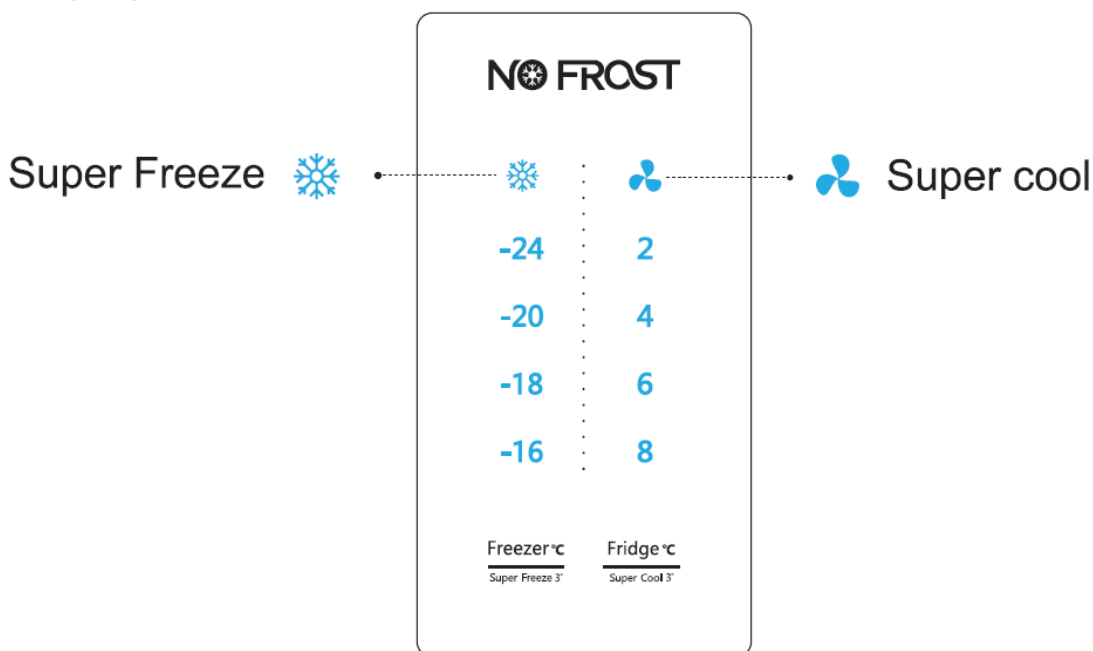

Controlling the temperature

We recommend that when you start your refrigerator for the first time, the temperature for the refrigerator is set to 4°C, and the freezer to -18°C. If you want to change the temperature, follow the instructions below.

Caution! When you set a temperature, you set an average temperature for the whole refrigerator cabinet. Temperatures inside each compartment may vary from the temperature values displayed on the panel, depending on how much food you store and where you place them. Ambient temperature may also affect the actual temperature inside the appliance.

1. Freezer

Press the middle part of  button to set the freezer temperature between

-16°C and -24°C to suit your desired temperature, and the freezer temperature indicator will display corresponding value according to the following sequence.

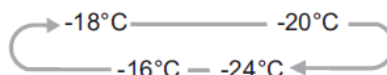

2. Fridge

Press the middle part of  button to set your desired fridge temperature between 8°C and 2°C, and the fridge temperature indicator will display corresponding value according to the following sequence.

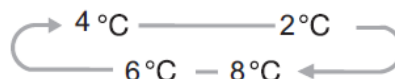



3. Super Freeze

 Super Freeze can rapidly lower frozen temperature and freeze you

food substantially faster than usual.

- This feature also helps to keep vitamins and nutrition of fresh food for longer period.

- Press the middle part of  button for 3 seconds to activate the super freeze function. The light  will be illuminated and the freezer temperature indicator will display -24°C.

- Super freeze automatically switches off after 52 hours.



- When super freeze function is on you can switch off super freeze function by pressing the middle part of  button and the freezer temperature setting will revert back to the previous setting.

Note: When selecting the Super Freeze function, ensure there are no bottled or

canned drinks (especially carbonated drinks) in the freezer compartment. Bottles and cans may explode.

4. Super Cool

 Super Cool can refrigerate the food quicker and, keep food fresh for a longer period

Press the middle part of  button for 3 seconds to activate this function. The light  will be illuminated and the fridge temperature indicator will display 2°C.

Super cool automatically switches off after 3 hours.

When super cool function is on you can switch it off by pressing the middle part of  button and the refrigerator temperature setting will revert back to the previous setting.

Using your appliance

This section tells you how to use most of the useful features. We recommend that you read through them carefully before using the appliance. It may be different depending on the model.

1. Adjust the door

When you find the doors are not at the same level, you can use the screwdriver to adjust the door.

When the freezer door is upper than the refrigerator door. First, you can use the screwdriver to turn the bolt anticlockwise on the lower hinge that can make the door go up. Then use the screwdriver to lock the nut in place.

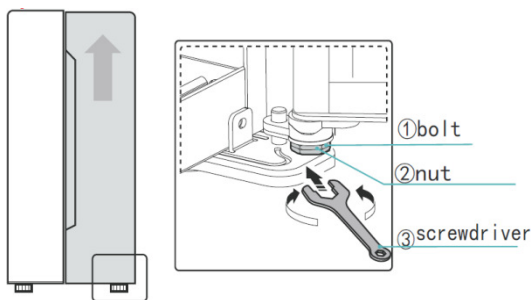

2. Using your refrigerator compartment

The refrigerator compartment is suitable for storage of vegetables and fruit. Food inside should be packed to store in order to avoid losing moisture or flavor permeating into other foods.

Caution! Never close the refrigerator door while the shelves, crisper and/or telescopic slides are extended. It may damage both them and the refrigerator.

Glass shelves and Door racks

The glass shelves and door racks are suitable for the storage of eggs, canned liquid, bottled drinks and packed food. They can be placed at different heights according to your need. But do not place too many heavy things in racks. Before you lift up the door shelf vertically, please take the food out.

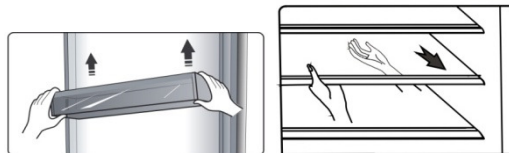

When you remove the shelves, gently pull them forward until the shelf comes clear of the shelf guides.

When you return the shelves, make sure there is no obstacle behind and gently push the shelf back into the position.

Note: All the door racks and shelves can be taken out to be cleaned.

Drawers

These are suitable for storage of fruits and vegetables. And it can be taken out to be cleaned.

To take them out, open the door to the final location first. Then pull out the drawer and tilt up the front of the drawer after moving slightly in the direction.

3. Using the freezer compartment

The freezer compartment is suitable for storage of food which needs to be frozen, including meat, fish, ice cream, etc..

Caution! Never close the door while the shelves and/or drawers are extended. It may damage both them and the refrigerator.

4. Using your ice box (only for the model with ice box)

The ice box is an independent part that can be taken out of the freezing chamber.

Using the ice box

- Take out the ice box placed on a platform, then pour water level shall not exceed the maximum line.
- Place the filled ice box back to the

freezing room.

- When ice cubes form, twist the knobs dockwise and the ice will drop into the ice box below.

- Ice cubes can be stored in the ice box, if you need them, you can pull out the ice box and take them out.



water injection



take off ice

Note: If the ice box is used for the first time or has not been used for a long time, please clean it before using.

5. Water Dispenser (only for the model with Water Dispenser)

The water dispenser, located in the fridge door, is for storing drinking water.

With this appliance you can obtain chilled water easily without opening the refrigerator. You should be informed of following tips.

• Before using

Before using this appliance for the first time, you should use it as follows.

1. Hold the two sides of the water tank tightly, then pull up the water tank by shaking up and down.
2. Unscrew the head, then clean it and the inside of water tank.

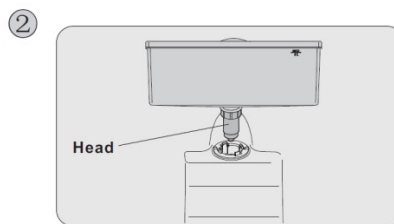
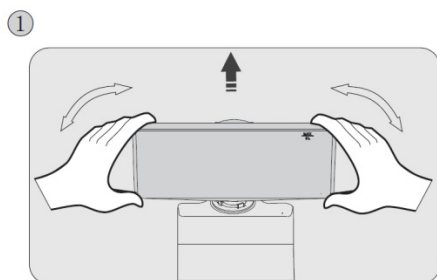

• Assembling

Before assembling, please drain the water inside the tank, and check whether the washer is reversed or not.

1. Insert the head into the hole.
2. Fit the tank along the guides on the door.
3. Press down on the two side of the tank.
4. When you hear a click sound, that means the installation is completed.

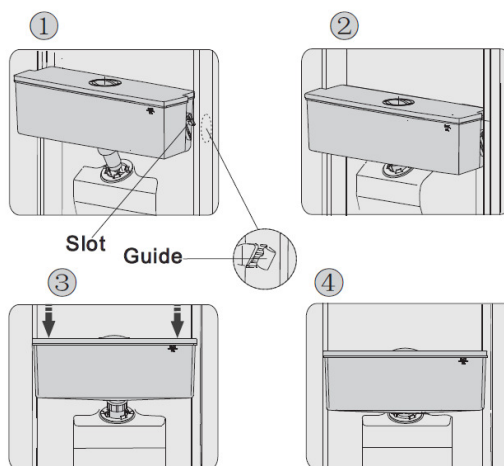

Warning!

1. Be careful not to press on the head;
2. When fitting the water tank, ensure the head inserted into the hole first;

• Filling water

Before you fill the drinking water into the water tank, ensure that the water tank is steady and in a correct position.

Caution!

Fill with water up to 3L (which is suggested), and not above the level. Otherwise, it may overflow when the lid is close.

We recommend that you fill the water by the following ways.

1. Remove the small lid and fill water from the inlet of the large lid.
2. Remove the cover of the tank, and then fill water inside directly.

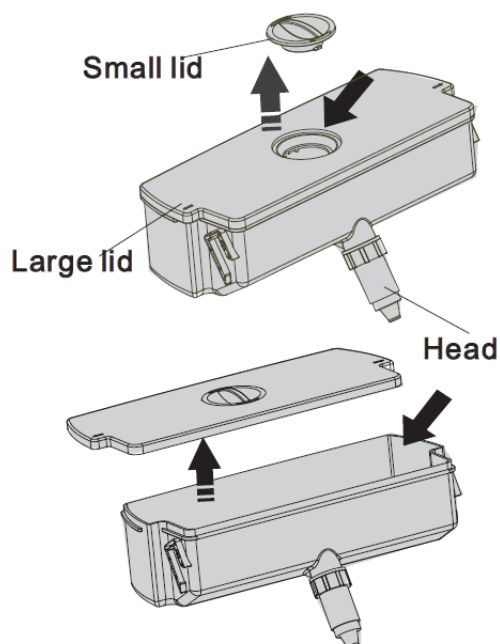

Warning!

Don't touch other parts of the appliance when filling water, it may cause the water leakage.

• Dispensing water

1. Make sure the cover of the water tank is fitted on.
2. Close the fridge door and check the dispenser.

• Receiving Water

You should use the correct cups to receive water underneath the water dispenser.

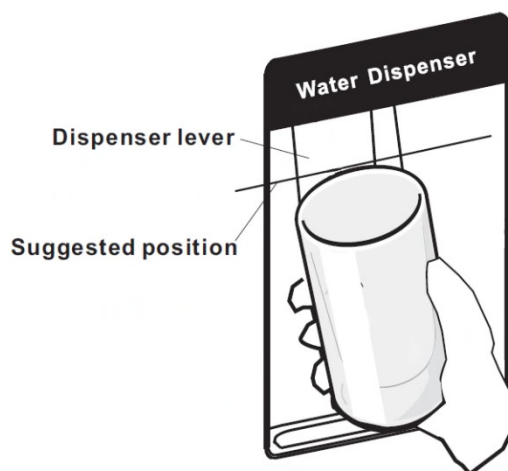

Warning!

Don't push the dispenser lever forward without cup, it may cause the water leak from the dispenser.

• Cleaning

1. Put the water tank out of the door carefully, and then wash the tank, lid, and head lightly in water.
2. After you have successfully cleaned the appliance, you should dry it by natural drying or using the dryer.
3. If you have used the water dispenser for many times, the water in the receiving tank may drop on the floor, which may make your floor wet, and you should clean the tank with dry towel regularly before overflow.



Cleaning and care

For hygienic reasons the appliance (including exterior and interior accessories) should be cleaned regularly at least every two months.

Caution!

The appliance must not be connected to the mains during cleaning. Danger of electrical shock! Before cleaning switch the appliance off and remove the plug from the mains socket.

Exterior cleaning

To maintain good appearance of your appliance, you should clean it regularly.

- Spray water onto the cleaning cloth instead of spraying directly on the surface of the appliance. This helps ensure an even distribution of moisture to the surface.
- Clean the doors, handles and cabinet surfaces with a mild detergent and then wiped dry with a soft cloth.

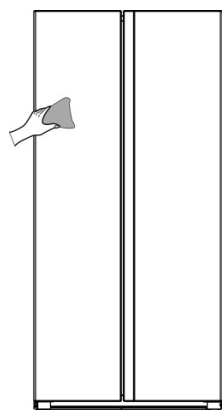

Caution!

- Don't use sharp objects as they are likely to scratch the surface.
- Don't use Thinner, Car detergent, Clorox, ethereal oil, abrasive cleansers or organic solvent such as Benzene for cleaning. They may damage the surface of the appliance and may cause fire.

Interior cleaning

You should clean the appliance interior regularly. It will be easier to clean when

food stocks are low. Wipe the inside of the fridge freezer with a weak solution of bicarbonate of soda, and then rinse with warm water using a wrung-out sponge or cloth. Wipe completely dry before replacing the shelves and baskets. Thoroughly dry all surfaces and removable parts before putting them back into place.

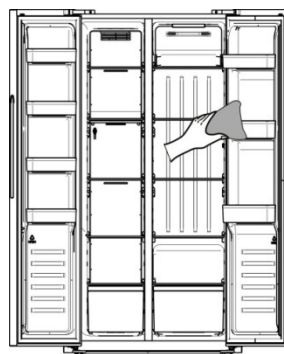

Although this appliance automatically defrosts, a layer of frost may occur on the freezer compartment's interior walls if the freezer door is opened frequently or kept open too long. If the frost is too thick, choose a time when the freezer is nearly empty and proceed as follow:

1. Remove existing food and accessories baskets, unplug the appliance from the mains power and leave the doors open. Ventilate the room thoroughly to accelerate the process.
2. When defrosting is completed, clean your freezer as described above.
3. The gaps beside the freezer wind channel part are difficult to clean by wipe. You can use a pressure sprayer to help you clean. Spray weak solution of bicarbonate of soda firstly, and then rinse with warm water. Wipe completely dry after clean.

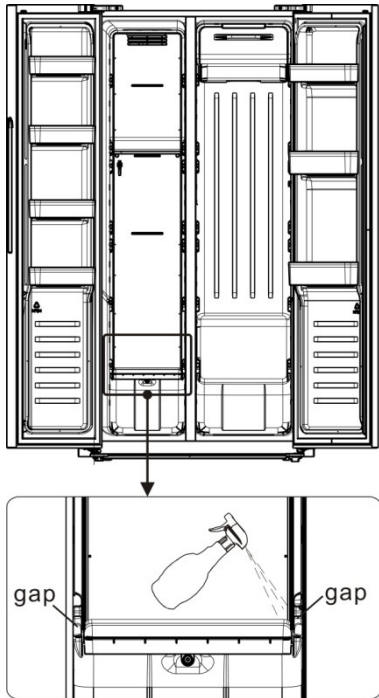
**Warning!**

Do not use sharp objects to remove frost from the freezer compartment. Only after the interior is completely dry should the appliance be switched back on and plugged back into the mains socket.

Door seals cleaning

Take care to keep door seals clean. Sticky food and drinks can cause seals to stick to the cabinet and tear when you open the door. Wash seal with a mild detergent and warm water. Rinse and dry it thoroughly after cleaning.

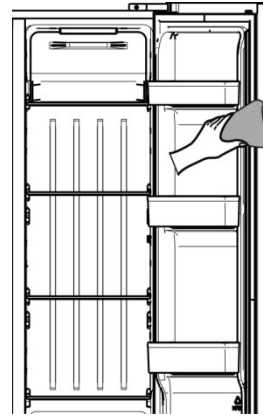

Caution! Only after the door seals are completely dry should the appliance be powered on

Replacing the LED light:

Warning: The LED light must not be replaced by the user! If the LED light is damaged, contact the customer helpline for assistance. To replace the LED light, the below steps can be followed:

1. Unplug your appliance.
2. Remove light cover by pushing up and out.
3. Hold the LED cover with one hand and pull it with the other hand while pressing the connector latch.
4. Replace LED light and snap it correctly in place.

Helpful hints and tips

Energy saving tips

We recommend that you follow the tips below to save energy.

- Try to avoid keeping the door open for long periods in order to conserve energy. Ensure the appliance is away from any sources of heat (Direct sunlight, electric oven or cooker etc)
- Don't set the temperature colder than necessary.

- Don't store warm food or evaporating liquid in the appliance.
- Place the appliance in a well ventilated, humidity free, room. Please refer to Installing your new appliance chapter.
- If the diagram shows the correct combination for the drawers, crisper and shelves, do not adjust the combination as this is designed to be the most energy efficient configuration.

Hints for fresh food refrigeration

- Do not place hot food directly into the fridge or freezer, the internal temperature will increase resulting in the compressor having to work harder and will consume more energy.
- Do cover or wrap the food, particularly if it has a strong flavor.
- Place food properly so that air can circulate freely around it.

Hints for refrigeration

• Meat (All Types) Wrap in polythene food: wrap and place on the glass shelf above the vegetable drawer. Always follow food storage times and use by dates suggested by manufacturers.

• Cooked food, cold dishes, etc.:

They should be covered and may be placed on any shelf.

• Fruit and vegetables:

They should be stored in the special drawer provided.

• Butter and cheese:

Should be wrapped in airtight foil or plastic film wrap.

• Milk bottles:

Should have a lid and be stored in the door racks.

Hints for freezing

• When first starting-up or after a period out of use, let the appliance run at least 2 hours on the higher settings before putting food in the compartment.

• Prepare food in small portions to enable it to be rapidly and completely frozen and

to make it possible to subsequently thaw only the quantity required.

• Wrap up the food in aluminum foil or polyethylene food wraps which are airtight,

• Do not allow fresh, unfrozen food to touch the food which is already frozen to avoid temperature rise of the latter.

• Iced products, if consumed immediately after removal from the freezer compartment, will probably cause frost burns to the skin.

• It is recommended to label and date each frozen package in order to keep track of the storage time.

Hints for the storage of frozen food

• Ensure that frozen food has been stored correctly by the food retailer

• Once defrosted, food will deteriorate rapidly and should not be re-frozen. Do not exceed the storage period indicated by the food manufacturer.

Switching off your appliance

If the appliance needs to be switched off for an extended period, the following steps should be taken prevent mould on the appliance.

1. Remove all food.
2. Remove the power plug from the mains socket.
3. Clean and dry the interior thoroughly.
4. Ensure that all the doors are wedged open slightly to allow air to circulate.

Troubleshooting

If you experience a problem with your appliance or are concerned that the appliance is not functioning correctly, you can carry out some easy checks before calling for service, please see below.

Warning! Don't try to repair the appliance yourself. If the problem persists after you have made the checks mentioned below, contact a qualified electrician, authorized service

engineer or the shop where you purchased the product.

Warning! A child entrapment warning statement is included in either the operating instructions or in a use and care manual provided with each refrigerator.

DANGER: Risk of child entrapment. Before you throw away your old refrigerator or freezer:

- Take off the doors.
- Leave the shelves in place so that children may not easily climb inside.

Problem	Possible cause & Solution
Appliance is not working correctly	Check whether the power cord is plugged into the power outlet properly.
	Check the fuse or circuit of your power supply, replace if necessary.
	The ambient temperature is too low. Try setting the chamber temperature to a colder level to solve this problem.
	It is normal that the freezer is not operating during the defrost cycle, or for a short time after the appliance is switched on to protect the compressor.
Odours from the compartments	The interior may need to be cleaned
	Some food, containers or wrapping cause odours.
Noise from the appliance	<p>The sounds below are quite normal:</p> <ul style="list-style-type: none"> •Compressor running noises. •Air movement noise from the small fan motor in the freezer compartment or other compartments. •Gurgling sound similar to water boiling. •Popping noise during automatic defrosting. •Clicking noise before the compressor starts. • Clicking noise when you get the water. • The motor running noises when you get the ice.
	<p>Other unusual noises are due to the reasons below and may need you to check and take action:</p> <p>The cabinet is not level.</p> <p>The back of appliance touches the wall.</p> <p>Bottles or containers fallen or rolling.</p>
The motor runs continuously	<p>It is normal to frequently hear the sound of the motor, it will need to run more when in following circumstances:</p> <ul style="list-style-type: none"> •Temperature setting is set colder than necessary •Large quantity of warm food has recently been stored within the appliance. •The temperature outside the appliance is too high. •Doors are kept open too long or too often. •After your installing the appliance or it has been switched off for a long time.

A layer of frost occurs in the compartment	Check that the air outlets are not blocked by food and ensure food is placed within the appliance to allow sufficient ventilation. Ensure that door is fully closed. To remove the frost, please refer to the “Cleaning and care” chapter.
Temperature inside is too warm	You may have left the doors open too long or too frequently; or the doors are kept open by some obstacle; or the appliance is located with insufficient clearance at the sides, back and top
Temperature inside is too cold	Increase the temperature by following the “Display controls” chapter.
Doors can't be closed easily	Check whether the top of the refrigerator is tilted back by 10-15mm to allow the doors to self close, or if something inside is preventing the doors from closing.
Water drips on the floor	The water pan (located at the rear bottom of the cabinet) may not be properly leveled, or the draining spout (located underneath the top of the compressor depot) may not be properly positioned to direct water into this pan, or the water spout is blocked. You may need to pull the refrigerator away from the wall to check the pan and spout.
The light is not working	<ul style="list-style-type: none"> •The LED light may be damaged. Refer to replace LED lights in cleaning and care chapter. •The control systems has disabled the lights due to the door being kept open too long, close and reopen the door to reactivate the lights.
Hear water bubbling in the refrigerator	This is normal. The bubbling comes from the refrigerant coolant liquid circulating through the refrigerator.

Disposal of the appliance

It is prohibited to dispose of this appliance as household waste.



Packaging materials

Packaging materials with the recycle symbol are recyclable. Dispose of the packaging into a suitable waste collection container to recycle it.

Before disposal of the appliance

1. Pull out the mains plug from the mains socket.
2. Cut off the power cord and discard with the mains plug

Warning! Refrigerators contain refrigerant and gases in the insulation. Refrigerant and gases must be disposed of professionally as they may cause eye injuries or ignition. Ensure that tubing of the refrigerant circuit is not damaged prior to proper disposal.

Correct Disposal of this product	
 	<p>This marking indicates that this product should not be disposed with other household wastes throughout the EU. To prevent possible harm to the environment or human health from uncontrolled waste disposal, recycle it responsibly to promote the sustainable reuse of material resources. To return your used device, please use the return and collection systems or contact the retailer where the product was purchased. They can take this product for environmental safe recycling.</p>

To avoid contamination of food, please respect the following instructions

- Opening the door for long periods can cause a significant increase of the temperature in the compartments of the appliance.
- Clean regularly surfaces that can come in contact with food and accessible drainage systems.
- Store raw meat and fish in suitable containers in the refrigerator, so that it is not in contact with or drip onto other food.
- Two-star frozen-food compartments are suitable for storing pre-frozen food, storing or making icecream and making ice cubes.
- One-, two- and three- star compartments are not suitable for the freezing of fresh food.

Order	Compartments TYPE	Target storage temp.[°C]	Appropriate food
1	Fridge	+2~+8	Eggs, cooked food, packaged food, fruits and vegetables, dairy products, cakes, Drinks and other foods which are not suitable for freezing.
2	(***)*-Freezer	≤-18	Seafood(fish, shrimp, shellfish), freshwater aquatic products and meat products(recommended time is 3 months – nutrition values and taste decrease with time), suitable for frozen fresh food.
3	***-Freezer	≤-18	Seafood(fish, shrimp, shellfish), freshwater aquatic products and meat products(recommended time is 3 months – nutrition values and taste decrease with time). Not suitable for freezing fresh food.
4	** -Freezer	≤-12	Seafood(fish, shrimp, shellfish), freshwater aquatic products and meat products(recommended time is 2 months – nutrition values and taste decrease with time). Not suitable for freezing fresh food.
5	*-Freezer	≤-6	Seafood(fish, shrimp, shellfish), freshwater aquatic products and meat products(recommended time is 1 month – nutrition values and taste decrease with time). Not suitable for freezing fresh food.
6	0-star	-6~0	Fresh pork, beef, fish, chicken, some packaged processed foods, etc.(Recommended to eat within the same day, preferably not later than 3 days).
7	Chill	-2~+3	Fresh/frozen pork, beef, fish, chicken, freshwater aquatic products, etc.(7 days below 0°C and above 0°C is recommended)

			for consumption within that day, preferably no more than 2 days). Seafood(less than 0 for 15 days, it is not recommended to store above 0°C).
8	Fresh Food	0~+4	Fresh pork, beef, fish, chicken, cooked food, etc.(Recommended to eat within the same day, preferably no more than 3 days).
9	Wine	+5~+20	red wine, white wine, sparkling wine etc.

Note: please store different foods according to the compartments or target storage temperature of your purchased products.

- If the refrigerating appliance is left empty for long periods, switch off, defrost, clean, dry, and leave the door open to prevent mould developing within the appliance.

Water dispenser cleaning(special for water dispenser products):

- Clean water tanks if they have not been used for 48h; flush the water system connected to a water supply if water has not been drawn for 5 days.

WARNING! Food needs to be packed in bags before putting into the refrigerator, and liquids need to be packed in bottles or capped containers to avoid the problem that the product design structure is not easy to clean.

Hisense

life reimagined

MANUAL DE INSTRUCCIONES DEL USUARIO

Antes de utilizar esta unidad, lea detenidamente este manual y consérvelo para consultas futuras

Español

Contenidos

Información de seguridad y alertas.....2	Limpieza y cuidado21
Instalar el aparato nuevo7	Sugerencias y consejos útiles.....23
Descripción del aparato9	Solución de problemas.....25
Controles de la pantalla.....12	Eliminación del aparato.....27
Uso del aparato..... 18	



Información de seguridad y alertas

Para su seguridad y un uso correcto, lea cuidadosamente este manual de usuario incluyendo sus consejos y advertencias antes de instalar el electrodoméstico y de utilizarlo por primera vez. Es importante asegurarse de que todas las personas que utilizan el electrodoméstico estén familiarizadas con su funcionamiento y características de seguridad para evitar errores y accidentes innecesarios. Guarde estas instrucciones y asegúrese de que permanezcan junto con el electrodoméstico en caso de una mudanza o venta para que los usuarios estén informados sobre el uso y los avisos de seguridad.

Por su seguridad y la de la propiedad, siga estas instrucciones para el usuario ya que el fabricante no se responsabiliza por los daños causados por la omisión de las mismas.

Seguridad para niños y personas vulnerables

- Conforme a las normas EN

Este electrodoméstico puede ser utilizado por menores de 8 años en adelante y por personas con capacidades físicas, sensoriales o mentales reducidas o falta de experiencia o conocimiento sólo si han sido supervisados o instruidos sobre el uso del electrodoméstico en una forma segura y hayan entendido los peligros que incluye. Los niños no deben jugar con el electrodoméstico. La limpieza y el mantenimiento no debe ser realizada por niños sin supervisión. Los niños de 3 a 8 años tienen permitido cargar y descargar electrodomésticos de refrigeración.

Conforme a las normas IEC

Este aparato no ha sido diseñado para que lo utilicen personas (incluidos niños) con capacidades físicas, sensoriales o mentales reducidas, o con falta de experiencia o conocimientos, a menos que estén supervisados o reciban instrucciones acerca del uso del aparato por parte de una persona responsable de su seguridad.

Se debe supervisar a los niños para asegurarse de que no jueguen con el electrodoméstico.

- Mantenga el material de empaque lejos del alcance de los niños ya que existe riesgo de sofocación.
- Si va a descartar el electrodoméstico, quite el conector del tomacorriente, corte el cable de conexión (lo más cerca que pueda del electrodoméstico)

y quite la puerta para evitar que hayan descargas eléctricas o que los niños queden encerrados dentro del electrodoméstico.

- Si este electrodoméstico, con sellos magnéticos en la puerta, es para reemplazar un electrodoméstico viejo con cerradura de resorte (pestillo) en la puerta o en la tapa, asegúrese de que la cerradura no se pueda utilizar antes de descartar el electrodoméstico viejo. Así evitará que sea una trampa mortal para los niños.

Seguridad general



- **ADVERTENCIA** — Este electrodoméstico está destinado para ser utilizado en el hogar y para aplicaciones similares como:
 - cocinas para personal de tiendas, oficinas y otros ambientes de trabajo;
 - granjas y clientes en hoteles, moteles y otro tipo residencial;
 - entornos para huéspedes;
 - aplicaciones de restauración y no minoristas similares.
- **ADVERTENCIA** — No almacene sustancias explosivas, como por ejemplo latas de aerosol con propelentes inflamable, en el electrodoméstico.
- **ADVERTENCIA** — Para evitar peligros, el fabricante, el agente de servicio o una persona calificada debe reemplazar el cable de alimentación si este se daña.
- **ADVERTENCIA** — Mantenga las aberturas de ventilación, en la carcasa del electrodoméstico o en la estructura incorporada, libre de obstrucciones.
- **ADVERTENCIA** — No utilice dispositivos mecánicos ni otros medios, a menos que sean recomendados por el fabricante, para acelerar el proceso de descongelación.
- **ADVERTENCIA** — No dañe el circuito refrigerante.
- **ADVERTENCIA** — No utilice electrodomésticos eléctricos, a menos que sean del tipo recomendado por el fabricante, dentro de los compartimientos de almacenamiento de alimentos del electrodoméstico.
- **ADVERTENCIA** — El refrigerante y el gas del aislante son inflamables. Al desechar el electrodoméstico, hágalo únicamente en el centro de eliminación de residuos autorizado. No lo expongan a llamas.
- **ADVERTENCIA** — Al momento de colocar el electrodoméstico, asegúrese de que el cable de alimentación no esté atrapado ni dañado.
- **ADVERTENCIA** — No coloque múltiples conectores portátiles ni fuentes de alimentación portátiles en la parte trasera del electrodoméstico.

Reemplazo de las lámparas

- **ADVERTENCIA** — ¡El usuario no debe reemplazar las lámparas! Si la lámpara se daña, contacte a la línea de atención al cliente para recibir asistencia.
Esta advertencia es sólo para los refrigeradores que contengan lámparas.

Refrigerante

El refrigerante isobutano (R600a) se encuentra dentro del circuito refrigerante del electrodoméstico; es un gas natural con un nivel alto de compatibilidad ambiental, no obstante es inflamable. Asegúrese de que ningún componente del circuito refrigerante se haya dañado durante el traslado y la instalación del electrodoméstico.

El refrigerante (R600a) es inflamable.

- **ADVERTENCIA** — Los refrigeradores contienen refrigerante y gases en el aislamiento. El refrigerador y los gases tienen que ser desechados de manera profesional ya que pueden causar lesiones a los ojos o la ignición. Asegúrese de que la tubería del circuito de refrigerante no esté dañada antes de desecharla correctamente.



- El símbolo  es una advertencia e indica que el refrigerante y el aislante que sopla gas son inflamables.
- **Advertencia: Riesgo de incendio/materiales inflamables**

Si se daña el circuito refrigerante:

- Evite las llamas y fuentes de encendido.
- Ventile completamente la habitación donde se encuentra ubicado el electrodoméstico.

Es peligroso alterar las especificaciones o modificar el producto de cualquier modo.

Cualquier daño en el cable puede causar cortocircuitos, incendios y/o descargas eléctricas.



Seguridad eléctrica

1. No se debe alargar el cable de alimentación.
2. Asegúrese de que el conector no esté aplastado ni dañado. Un conector aplastado o dañado puede calentarse y causar un incendio.
3. Asegúrese de que pueda acceder al conector principal del electrodoméstico.
4. No tire del cable principal.
5. Si el tomacorriente está flojo, no coloque el conector. Hay riesgo de descargas eléctricas o incendios.
6. No debe operar el electrodoméstico sin el cobertor de la lámpara interior.
7. El electrodoméstico sólo es apto para fuentes de alimentación de fase simple de 220-240V/50Hz. Por razones de seguridad, si la fluctuación de la tensión en el distrito del usuario es tan grande que la tensión excede el alcance anterior, asegúrese de aplicar CA. Regulador de tensión automático de más de 350W a la heladera. La heladera debe emplear un tomacorriente especial en lugar de uno común con otros electrodomésticos. El conector

coincide con el tomacorriente con conexión a tierra.

Uso diario

- No almacene gases ni líquidos inflamables en el aparato, ya que hay riesgo de explosión.
- No opere ningún electrodoméstico eléctrico dentro del electrodoméstico (ej.: máquina eléctrica para hacer helados, mezcladoras, etc.).
- Siempre realice la desconexión tirando del tomacorriente, no tire del cable.
- No coloque artículos calientes cerca de los componentes de plástico del electrodoméstico.
- No coloque alimentos directamente contra la salida de aire en la pared trasera.
- Guarde los alimentos precongelados siguiendo las instrucciones del fabricante de los alimentos.
- Se deben seguir estrictamente las recomendaciones de almacenamiento del fabricante del electrodoméstico. Refiérase a las instrucciones relevantes sobre el almacenamiento.
- No coloque bebidas gasificadas o efervescentes en el congelador ya que se crea una presión en el contenedor y podría explotar y dañar el electrodoméstico.
- Los alimentos congelados pueden causar quemaduras de frío si se consumen inmediatamente después de retirarlos del congelador.
- No coloque el electrodoméstico bajo la luz solar.
- Mantenga las velas, lámparas y otros artículos con llamas lejos del electrodoméstico para que no causen un incendio.
- El electrodoméstico está destinado para almacenar alimentos y/o bebidas en un hogar normal como se explica en este manual de instrucciones. Debería tener cuidado al momento de mover el electrodoméstico ya que este es pesado.
- No quite ni toque los artículos del congelador con las manos mojadas/húmedas ya que podrían causar abrasiones en la piel o quemaduras de frío.
- No utilice nunca la base, los cajones, las puertas, etc. para pararse o como apoyo.
- Los alimentos congelados no deben ser recongelados una vez que hayan sido descongelados.
- No consuma las paletas heladas o los cubos de hielo directamente del congelador ya que pueden causar quemaduras de frío en la boca y en los labios.
- No sobrecargue los estantes de la puerta ni coloque demasiados alimentos en los cajones Crispers para evitar que los artículos se caigan y causen lesiones o daños en el electrodoméstico.
- **Este aparato refrigerante no está diseñado para usar como aparato integrado.**

¡Precaución!

Limpieza y cuidado

- Antes de realizar el mantenimiento, apague el electrodoméstico y desconecte el conector del tomacorriente principal.
- No limpie el electrodoméstico con objetos de metal, limpiadores de vapor, aceites etéreos, solventes orgánicos o limpiadores abrasivos.
- No utilice objetos filosos para quitar la escarcha del electrodoméstico. Utilice una espátula de plástico.

Instalación - ¡Importante!

- Siga cuidadosamente las instrucciones brindadas en este manual para realizar la conexión eléctrica. Desembale el aparato y compruebe si tiene algún daño.
- No conecte el electrodoméstico si está dañado. Informe inmediatamente sobre los posibles daños al lugar donde lo compró. En este caso, guarde el material de empaque.
- Se aconseja esperar al menos cuatro horas antes de conectar el electrodoméstico para permitir que el aceite fluya hacia el compresor.
- Debe circular aire alrededor del electrodoméstico; la falta de aire produce sobrecalentamiento. Para lograr una buena ventilación, sigas las instrucciones relevantes para la instalación.
- Siempre que sea posible, la parte trasera del producto no debe estar muy cerca de la pared para evitar que toque o alcance las partes calientes (compresor, condensador). Para evitar el riesgo de incendio, sigas las instrucciones relevantes para la instalación.
- No se debe colocar el electrodoméstico cerca de radiadores o cocinas.
- Asegúrese de que el conector principal esté accesible después de realizar la instalación del electrodoméstico.

Mantenimiento

- Todos los trabajos eléctricos necesarios para mantener este aparato deben ser realizados por un electricista cualificado o una persona competente.
- El mantenimiento del producto debe ser realizado por un centro de servicio autorizado y sólo se deben utilizar repuestos genuinos.
 - 1) Si el electrodoméstico es "Frost Free", libre de escarcha.
 - 2) Si el electrodoméstico contiene un congelador.

Instalar el aparato nuevo

Antes de utilizar el aparato por primera vez, debe leer los siguientes consejos.



Para mejorar la eficacia del sistema refrigerante y ahorrar energía, es necesario mantener una buena ventilación alrededor del aparato para disipar el calor. Por esta razón, se debe dejar suficiente espacio libre alrededor del refrigerador.

Recomendación: Se aconseja que haya al menos 50-70 mm de espacio desde la parte trasera de la heladera a la pared, al menos 100 mm de espacio desde la superficie, al menos 100 mm del lateral a la pared y un espacio en la parte frontal para poder abrir las puertas a 135/150°.

Consulte los siguientes diagramas.

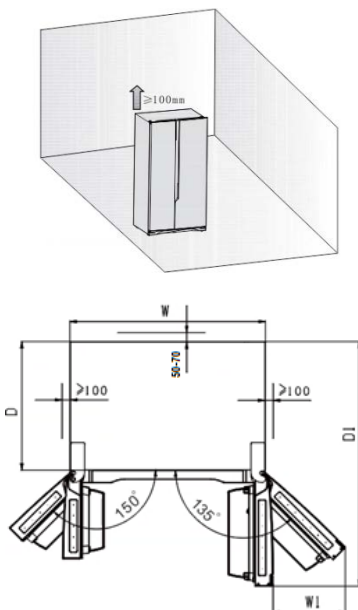

Espacio necesario (mm)

W	W1	D	D1
908	441,5	550	1096,5

Nota:

● Este aparato funciona bien en las clases de clima de SN a ST mostradas en la tabla siguiente. Puede no funcionar correctamente si se deja a una

temperatura superior o inferior al rango indicado por un largo periodo.

Clase climática	Temperatura ambiente
SN	+10°C a +32°C
N	+16°C a +32°C
ST	+16°C a +38°C
T	+16°C a +43°C

● Coloque el aparato en un lugar seco para evitar daños por la humedad.

● Mantenga el aparato apartado de la luz directa del sol, de la lluvia o de la escarcha. Coloque el aparato alejado de fuentes de calor, como estufas, fuegos o calentadores.

Estabilización del aparato

● Para una estabilización y una circulación de aire suficientes en la sección trasera inferior del aparato, es posible que sea necesario ajustar las patas inferiores. Las puede regular manualmente con la mano o utilizando una llave correcta.

● Cuando haya colocado el producto en su sitio, ajuste los dos pies de soporte frontales en la parte de abajo del frigorífico. La base de los pies de soporte tiene que estar cerca del suelo para evitar que el producto vuelque cuando se llene la puerta.

● Para permitir que las puertas se cierren solas, incline la parte superior hacia atrás unos 10 mm o en 0,5° girando las patas ajustables.

● Cuando desee trasladar el aparato, recuerde volver a girar las patas para que puedan rodar libremente. Vuelva a instalar el electrodoméstico una vez que haya sido reubicado.

¡Precaución! Los rodillos, que no son ruedas, solo se deben usar para moverla hacia delante o hacia atrás. Mover la nevera hacia los lados podría dañar el suelo y los rodillos.

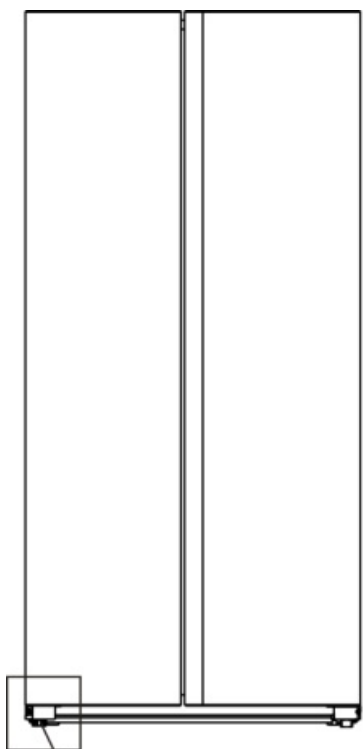

Patas inferiores ajustables

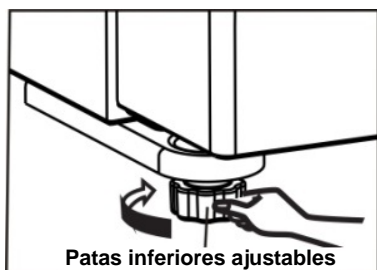

Patas inferiores ajustables

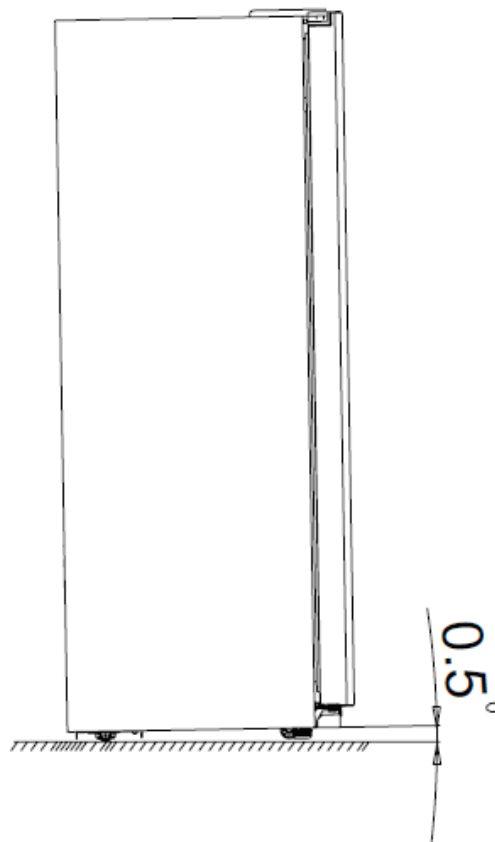

Descripción del aparato

Vista del aparato



1. Luz LED del congelador
2. Estante del congelador
3. Puerta del congelador
4. Parte del canal de viento del congelador
5. Estantes de vidrio del congelador
6. Cajón del congelador
7. Cajón del congelador
8. Patas inferiores izquierdas ajustables

9. Luz LED de la heladera
10. Estante de la heladera
11. Parte del canal de viento de la heladera
12. Puerta de la heladera
13. Estante de vidrio de la heladera
14. Bandeja de huevos (interior)
15. Cajón para frutas y verduras
16. Cajón para frutas y verduras
17. Patas inferiores derechas ajustables

Nota!

- Debido a las modificaciones incesantes de nuestros productos, su refrigerador puede diferir un poco del de este manual de instrucciones pero sus funciones y métodos de uso son los mismos.
- Para obtener la mejor eficiencia energética de este producto, coloque todos los estantes, cajones y recipientes en su posición original como se muestra en la imagen de arriba.

Vista del aparato



- | | |
|---|--|
| 1. Luz LED del congelador | 10. Luz LED de la heladera |
| 2. Estante del congelador | 11. Estante de la heladera |
| 3. Puerta del congelador | 12. Parte del canal de viento de la heladera |
| 4. Parte del canal de viento del congelador | 13. Puerta de la heladera |
| 5. Estantes de vidrio del congelador | 14. Estante de vidrio de la heladera |
| 6. Parte de la cubitera | 15. Bandeja de huevos (interior) |
| 7. Cajón del congelador | 16. Cajón para frutas y verduras |
| 8. Cajón del congelador | 17. Cajón para frutas y verduras |
| 9. Patas inferiores izquierdas ajustables | 18. Patas inferiores derechas ajustables |

Nota!

•Debido a las modificaciones incesantes de nuestros productos, su refrigerador puede diferir un poco del de este manual de instrucciones pero sus funciones y métodos de uso son los mismos.

•Para obtener la mejor eficiencia energética de este producto, coloque todos los estantes, cajones y recipientes en su posición original como se muestra en la imagen de arriba.

Vista del aparato



- | | |
|---|--|
| 1. Luz LED del congelador | 10. Estante de la heladera |
| 2. Estante del congelador | 11. Tanque de agua |
| 3. Puerta del congelador | 12. Parte del canal de viento de la heladera |
| 4. Parte del canal de viento del congelador | 13. Puerta de la heladera |
| 5. Estantes de vidrio del congelador | 14. Estante de vidrio de la heladera |
| 6. Cajón del congelador | 15. Bandeja de huevos (interior) |
| 7. Cajón del congelador | 16. Cajón para frutas y verduras |
| 8. Patas inferiores izquierdas ajustables | 17. Cajón para frutas y verduras |
| 9. Luz LED de la heladera | 18. Patas inferiores derechas ajustables |

Nota!

- Debido a las modificaciones incesantes de nuestros productos, su refrigerador puede diferir un poco del de este manual de instrucciones pero sus funciones y métodos de uso son los mismos.
- Para obtener la mejor eficiencia energética de este producto, coloque todos los estantes, cajones y recipientes en su posición original como se muestra en la imagen de arriba.

Controles de la pantalla (sólo para algunos productos)

Utilice el electrodoméstico siguiendo las siguientes normas de control. El electrodoméstico cuenta con las siguientes funciones, como por ejemplo el panel de control que se muestra en las siguientes imágenes.

Control de la temperatura

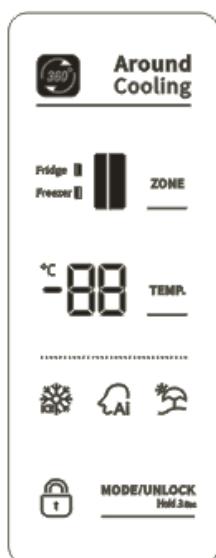

Para la conservación óptima de los alimentos, recomendamos que, cuando encienda su frigorífico por primera vez, la temperatura del mismo se ajuste a 5°C y la temperatura del congelador a -18 °C. Si desea cambiar la temperatura, siga



las instrucciones a continuación.

Nota: Un ajuste de temperatura elevado acelerará los residuos de comida.





¡Precaución! Al ajustar una temperatura, se ajusta la temperatura media de todo el armario de la nevera. La temperatura dentro de cada compartimiento puede variar del valor de temperatura que se muestra en el panel dependiendo de cuánta comida haya almacenada y dónde esté ubicada. Las temperaturas ambientales también podrían afectar a la temperatura real del interior del aparato.

Desbloquear

Cuando se encienda el aparato por primera vez, la retroiluminación de los iconos de la pantalla empezarán a funcionar. Si no se pulsa ningún botón y las puertas están cerradas, la retroiluminación se apagará al cabo de 60 segundos.

Todos los botones están bloqueados si el ícono "  " está iluminado, presione el botón "  Hold 3 Sec. " durante 3 segundos para desbloquearlos. Se bloqueará automáticamente después de 20 segundos sin pulsar ningún botón.

Selección de modo

Puede seleccionar los tres modos "  ", "  ", "  " pulsando el botón "  Hold 3 Sec. " en estado de desbloqueo. Se seleccionará después de pasar 10 segundos sin pulsar ningún botón.

1. Super congelar ()

La Super congelar bajará rápidamente la temperatura dentro del congelador para que las comidas se congelan de forma más rápida. Esto puede bloquear las vitaminas y los nutrientes de los alimentos y mantenerlos frescos por más tiempo.

- Cuando la función esté activada, la temperatura del congelador cambiará automáticamente a -24 °C.
- En caso de congelar una máxima cantidad de alimentos, espere cerca de 24 horas.
- Super congelar se apaga automáticamente después de 52 horas y el ajuste de temperatura del congelador volverá al ajuste anterior.

2. Inteligencia Artificial ()

- Cuando la función se ha seleccionado, la temperatura del aparato se ajusta automáticamente.



• Cuando la función de Inteligencia Artificial está activada, la temperatura de la heladera se conmuta automáticamente a 5°C y la del congelador a -18°C.

3. Vacaciones

Si va a estar fuera durante mucho tiempo, puede activar esta función. Cuando la función esté activada, la temperatura del frigo cambiará automáticamente a 15 °C y la del congelador, a -18 °C.

¡Importante! No almacene alimentos en la heladera durante ese tiempo.

Configuración de la temperatura

• Puede controlar la temperatura del refrigerador () y del congelador ()

pulsando el botón “**ZONE**” en estado de desbloqueo. El icono correspondiente al compartimento seleccionador se iluminará y el otro se mantendrá.

• Puede pulsar el botón “**TEMP.**” para controlar la temperatura del refrigerador cuando el icono correspondiente () se

ilumine. Cuando presiona el botón continuamente, la temperatura será ajustado en la siguiente secuencia.

5 → 4 → 3 → 2 → 8 → 7 → 6 (°C)



• Puede pulsar el botón “**TEMP.**” para controlar la temperatura del congelador cuando el icono correspondiente () se ilumine. Cuando presiona el botón continuamente, la temperatura será ajustado en la siguiente secuencia.

-18 → -19 → -20...-23 → -24 → -14 → -15 → -16 → -17 (°C)

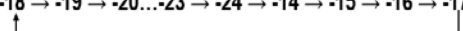

Alarma de la puerta

• Cuando la puerta de frigo o del congelador está abierta durante más de 1 minuto, la alarma de la puerta sonará. El timbre se detendrá automáticamente después de 10 minutos.

• Para ahorrar energía, evite dejar la puerta abierta por mucho tiempo cuando utiliza el electrodoméstico. La alarma de la puerta se puede detener al cerrar la puerta.

Controles de la pantalla (sólo para algunos productos)

Utilice su electrodoméstico de acuerdo con las siguientes normas de control, su electrodoméstico tiene las funciones y modos correspondientes, como se muestra en las imágenes siguientes de los paneles de control.

Control de la temperatura

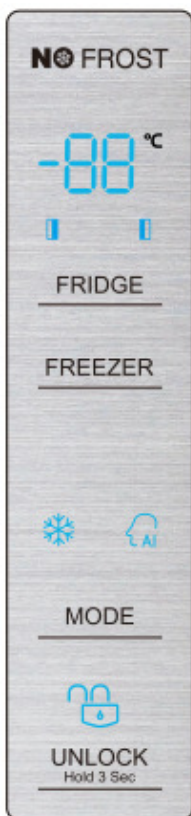

Para la conservación óptima de los alimentos, recomendamos que, cuando encienda su frigorífico por primera vez, la temperatura del mismo se ajuste a 5 °C y la del congelador a -18 °C. Si desea cambiar la temperatura, siga las instrucciones a continuación.

Nota: Un ajuste de temperatura elevado acelerará los residuos de comida.

¡Precaución! Al ajustar una temperatura, se ajusta la temperatura media de todo el armario de la nevera.

La temperatura dentro de cada compartimiento puede variar del valor de temperatura que se

muestra en el panel dependiendo de cuánta comida haya almacenada y dónde esté ubicada.

Las temperaturas ambientales también podrían afectar a la temperatura real del interior del aparato.

Desbloqueo

Cuando se encienda el aparato por primera vez, la retroiluminación de los iconos de la pantalla empezarán a funcionar. Si no se toca ningún botón y las puertas están cerradas, la retroiluminación se apagará al cabo de 60 segundos.

Todos los botones están bloqueados si el ícono "🔒" está iluminado, presione el botón "UNLOCK Hold 3 Sec" durante 3 segundos para desbloquearlos. Se bloqueará automáticamente después de 20 segundos si no se presiona ningún botón.

Selección del Modo

Puede seleccionar "❄️" "AI", dos modos presionando el botón "MODE" en estado de desbloqueo. Y se seleccionará después de 10 segundos sin presionar ningún botón.

1. Súper Congelador (❄️)

Súper Congelador bajará rápidamente la temperatura dentro del congelador para que los alimentos se congelen más rápido. Esto puede bloquear las vitaminas y los nutrientes de los alimentos y mantenerlos frescos por más tiempo.

- Cuando la función está activada, la temperatura del congelador cambia automáticamente a -24 °C.
- En caso de congelar una cantidad máxima de alimentos, espere 24 horas.
- Súper Congelador se apaga automáticamente después de 52 horas y el ajuste de temperatura del congelador volverá al ajuste anterior.

2. Inteligencia artificial (AI)

- Cuando la función se ha seleccionado, la temperatura del aparato se ajusta automáticamente.
- Cuando la función de Inteligencia Artificial está activada, la temperatura de la heladera se conmuta automáticamente a 5°C y la del congelador a -18°C.

Configuración de la temperatura

- Puede presionar el botón "FRIDGE" para controlar la temperatura del frigorífico cuando el ícono correspondiente (❄️) parpadee. Cuando pulse continuamente el botón, la temperatura se ajustará en la secuencia siguiente.

5 → 4 → 3 → 2 → 8 → 7 → 6 (°C)

- Puede presionar el botón “ FREEZER ” para controlar la temperatura del congelador mientras el ícono correspondiente () parpadee. Cuando pulse continuamente el botón, la temperatura se ajustará en la secuencia siguiente.

-18 → -19 → -20...-23 → -24 → -14 → -15 → -16 → -17 (°C)

Alarma de la puerta

- Si la puerta del frigorífico o congelador permanece abierta durante más de 2 minutos, sonará la alarma indicando "puerta abierta". El timbre se detendrá automáticamente después de 10 minutos.
- Para ahorrar energía, evite dejar la puerta abierta por mucho tiempo cuando utiliza el electrodoméstico. La alarma de la puerta se puede detener al cerrar la puerta.

Controles de la pantalla (sólo para algunos productos)

Utilice su electrodoméstico de acuerdo con las siguientes normas de control, su electrodoméstico tiene las funciones y modos correspondientes, como se muestra en las imágenes siguientes de los paneles de control. Cuando el aparato se enciende por primera vez, la retroiluminación de los íconos en el panel de visualización se ilumina durante 3 segundos y luego éste comienza a funcionar. Si no se pulsa ningún botón y la puerta de la nevera no se abre o cierra, la retroiluminación se apagará al cabo de 1 minuto.

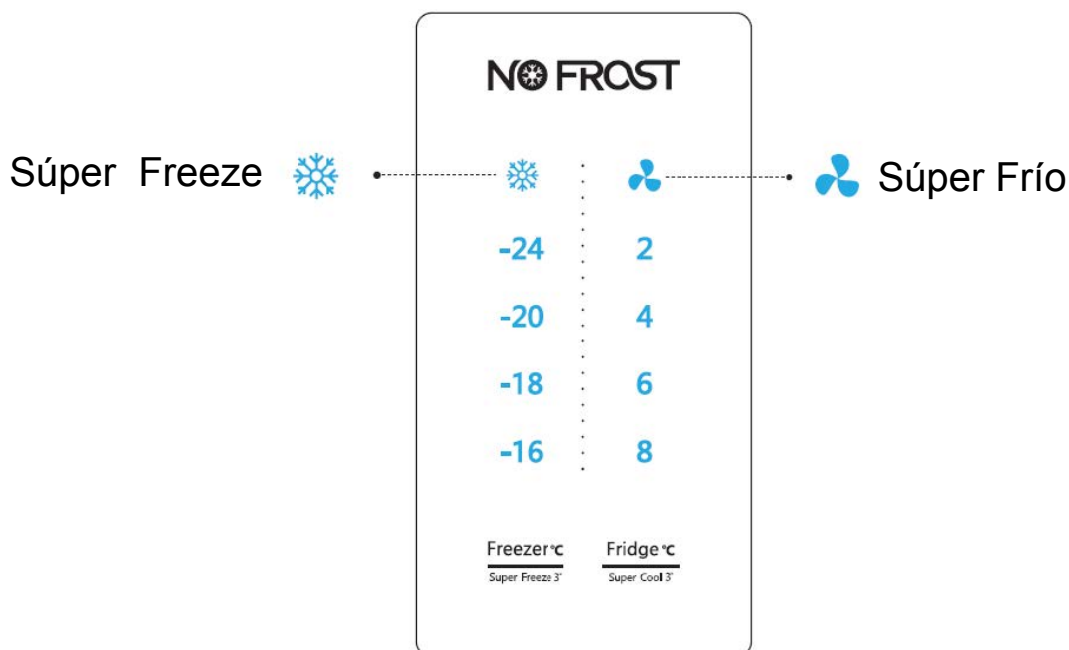

Control de la temperatura

Le recomendamos que cuando encienda su frigorífico por primera vez, ajuste la temperatura a 4°C y el congelador a -18°C. Si desea cambiar la temperatura, siga las siguientes instrucciones.

¡Precaución! Al ajustar una temperatura, se ajusta la temperatura media de todo el armario de la nevera. La temperatura dentro de cada compartimiento puede variar del valor de temperatura que se muestra en el panel dependiendo de cuánta comida haya almacenada y dónde esté ubicada. Las temperaturas ambientales también podrían afectar a la temperatura real del interior del aparato.

1. Congelador

Pulse la parte central del  para ajustar la temperatura del congelador

entre -16 °C y -24 °C según desee, y el indicador de temperatura del congelador mostrará el valor correspondiente en la siguiente secuencia.

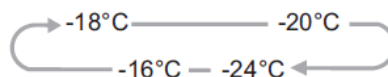

2. Heladera

Pulse la parte central del  para ajustar la temperatura del refrigerador entre 8 °C y 2 °C según desee, y el indicador de temperatura del refrigerador mostrará el valor correspondiente en la siguiente secuencia.

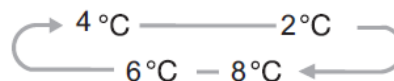



3. Super Freeze (Súper Freeze)

 Super Freeze puede disminuir rápidamente la temperatura y

congelar los alimentos mucho más rápido que lo usual.

- Esta función lo ayuda a mantener las vitaminas y los nutrientes de los alimentos frescos por largos periodos.

- Pulse la parte central del botón  durante 3 segundos para activar la función Super Freeze. La luz  se iluminará y el indicador de temperatura del congelador mostrará -24 °C.

- Super Freeze se desactiva automáticamente después de 52 horas.



- Cuando la función Super Freeze está activada, la puede desactivar pulsando la parte central del botón  y el ajuste de temperatura del congelador volverá al ajuste previo.

Nota: Cuando seleccione la función "Super Freeze", asegúrese de que no haya bebidas enlatadas o botellas

(especialmente bebidas gasificadas en el compartimiento del congelador. Las botellas y las latas pueden explotar.

4. Super Cool (Súper Frío)

 Super Cool puede refrigerar más rápido los alimentos y mantener los alimentos frescos por más tiempo.

Pulse la parte central del botón  durante 3 segundos para activar esta función. La luz  se iluminará y el indicador de temperatura de la nevera mostrará 2 °C. La función Super Cool se apaga automáticamente al cabo de 3 horas.

Cuando la función Super Cool está activada, la puede desactivar pulsando la parte central del botón  y el ajuste de temperatura de la nevera volverá al ajuste previo.

Uso del aparato

Esta sección explica cómo utilizar la mayoría de funciones útiles. Se recomienda leerla detenidamente antes de utilizar el aparato. Puede variar según el modelo..

1. Ajuste de la puerta

Si ve que las puertas no están niveladas, puede utilizar el destornillador para ajustarlas.

Cuando la puerta del congelador está más superior a la puerta del refrigerador.

Primero, puede utilizar el destornillador para girar el tornillo en sentido contrario a las agujas del reloj en la bisagra inferior para hacer que la puerta suba. A continuación, utilice el destornillador para fijar la tuerca.

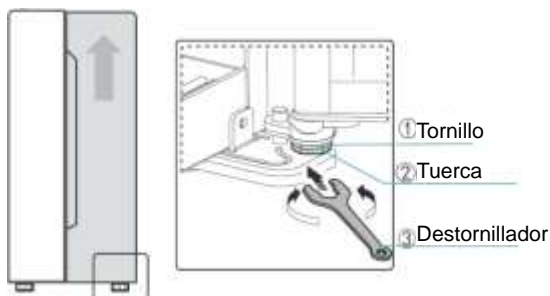

2. Uso del compartimento de nevera

El compartimento de refrigerador es apto para almacenar carnes, verduras y fruta. La fruta que meta debe estar envasada para evitar que pierda humedad o sabor que se impregne en otros alimentos.

¡Precaución! Nunca cierre la puerta de la nevera con las estanterías, el cajón para verduras y/o guías telescópicas extendidas. Podrían dañarse, así como a la nevera.

Estanterías de cristal y estantes de puerta

Las estanterías de vidrio y los estantes de la puerta son ideales para almacenar huevos, líquidos enlatados, botellas y comida empaquetada. Es posible colocarlos a diferentes alturas, según sus necesidades. No coloque demasiadas

cosas en los estantes. Antes de levantar el estante de la puerta en forma vertical, quite los alimentos.

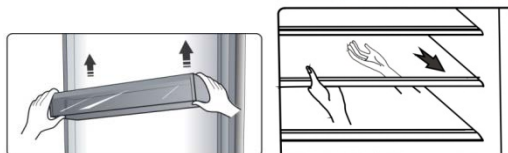

Cuando quite los estantes, tire suavemente hasta que el estante salga de las guías.

Cuando vuelva a colocar las estanterías, asegúrese de que no haya obstáculos detrás y empuje suavemente la estantería para volver a colocarla en su posición.

Nota: Todos los soportes de la puerta y los estantes pueden extraerse para realizar la limpieza.

Cajones

Son adecuados para almacenar frutas y verduras. Se pueden sacar para limpiarlos.

Para retirarlos, abra primero la puerta hasta su ubicación final. Saque el cajón e incline hacia arriba la parte delantera del cajón después de moverlo ligeramente.

3. Uso del compartimento congelador

El compartimento congelador es adecuado para almacenar los alimentos que deban congelarse, como carne, pescado, helados, etc...

¡Precaución! No cierre la puerta si las estantería o los cajones están fuera. Podrían dañarse, así como a la nevera.

4. Utilización de la cubitera (solo para el modelo con cubitera)

La cubitera es una parte independiente que se puede sacar de la cámara de congelado.

Utilización de la cubitera

- Saque la cubitera y colóquela sobre una superficie. Después, llénela sin que el nivel exceda la línea.
- Coloque la cubitera llena en el compartimento del congelador de nuevo.
- Cuando se formen los cubitos de hielo, gire las perillas en sentido horario para que el hielo caiga en la bandeja que hay debajo.
- Los cubitos de hielo pueden almacenarse en la caja de hielo. Si los necesita, puede sacar la caja directamente.



inyección de agua



sacar hielo

Nota: Si está utilizando la cubitera por primera vez o no la ha utilizado durante mucho tiempo, límpiela antes de usarla.

5. Dispensador de agua (solo para el modelo con dispensador de agua)

El dispensador de agua, ubicado en la puerta de la heladera, es para almacenar agua potable.

Con este electrodoméstico usted puede obtener agua fría sin abrir el refrigerador. Debería informarse sobre los siguientes consejos.

• Antes del uso

Antes de usar el aparato por primera vez debería utilizarlo de la siguiente manera.

1. Sostenga firmemente ambos lados del tanque de agua, y luego levante el tanque de agua moviéndolo hacia arriba y hacia abajo.
2. Desatornille el cabezal y luego límpielo junto con el interior del tanque de agua.

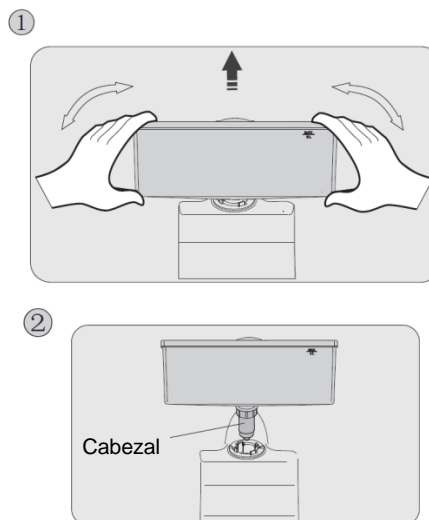

• Montaje

Antes de volver a colocarlo, drene el agua dentro del tanque y compruebe si la arandela está invertida o no.

1. Inserte el cabezal en el orificio.
2. Coloque el tanque a lo largo de las guías en la puerta.
3. Presione ambos lados del tanque.
4. Cuando escuche el sonido de un "clic" significa que la instalación se completó.

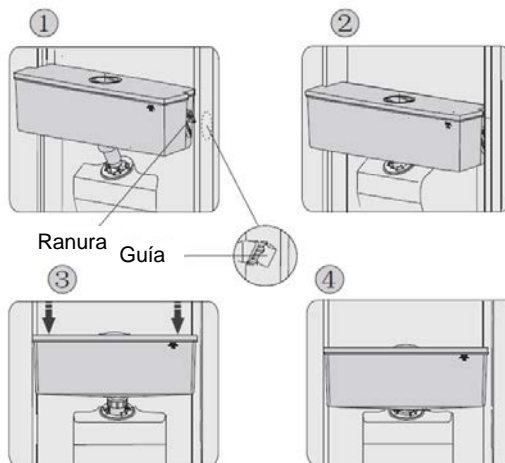

¡Advertencia!

1. Asegúrese de no presionar el cabezal;
2. Al colocar el tanque de agua, asegúrese de colocar primero el cabezal en el orificio;

• Llenado con agua

Antes de llenar el tanque con agua potable, asegúrese de que el tanque de

agua esté estable y en la posición correcta.

¡Precaución!

Llene con agua hasta 3L (como se sugiere) y no por encima del nivel. De lo contrario, puede desbordarse cuando la tapa esté cerrada.

Le recomendamos realizar el llenado de las siguientes maneras.

1. Quite la tapa chica y vierta el agua desde la entrada de la tapa grande.
2. Quite el cobertor del tanque y luego vierta el agua directamente.

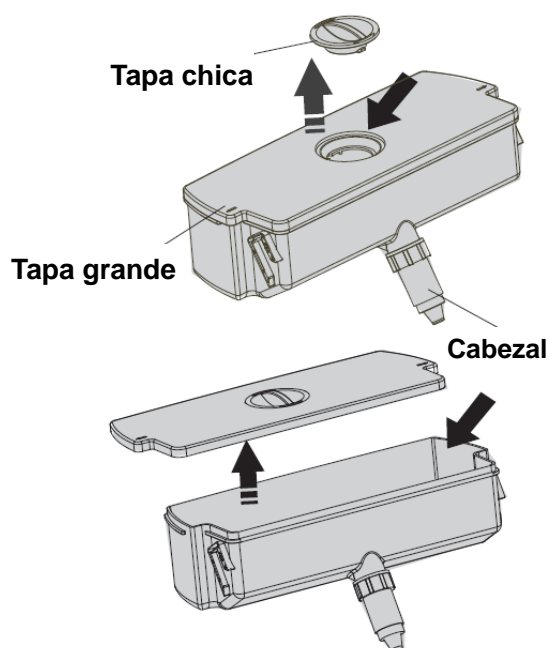

¡Advertencia!

No toque otras partes del electrodoméstico cuando vierta el agua ya que podría causar fugas de agua.

• Dispensado de agua

1. Asegúrese de que el cobertor del tanque de agua esté bien colocado.
2. Cierre la puerta de la heladera y verifique el dispensador.

• Recepción del agua

Debe utilizar el vaso correcto para recibir el agua debajo del dispensador.



¡Advertencia!

No presione la palanca del dispensador sin un vaso, puede causar fugas de agua desde el dispensador.

• Limpieza

1. Quite cuidadosamente el tanque de agua de la puerta y luego limpie el tanque, la tapa y el cabezal con un poco de agua.
2. Después de limpiar el electrodoméstico, déjelo secar de forma natural o utilice un secador.
3. Si ha utilizado el dispensador de agua muchas veces, el agua en el tanque receptor puede gotear hacia el suelo, lo que puede humedecerlo; usted debería limpiar el tanque con una toalla seca de forma regular antes de que se desborde.

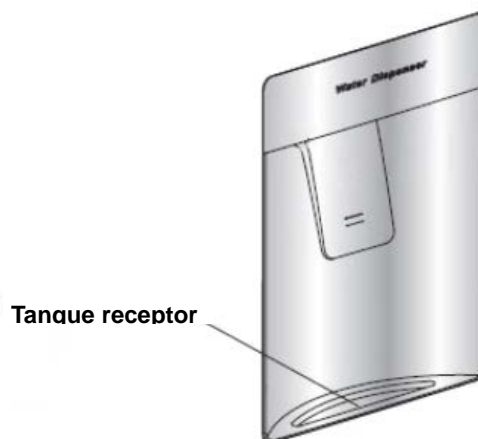

Limpieza y cuidado

Por motivos de higiene, se debe limpiar periódicamente el aparato (así como los accesorios exteriores e interiores) al menos cada dos meses.

¡Precaución!

El aparato no debe estar conectado a la corriente durante la limpieza. ¡Peligro de descarga eléctrica! Antes de limpiarlo, apague el aparato y desconecte el enchufe de la toma eléctrica.

Limpieza exterior

Debe limpiar periódicamente el aparato para mantener su buen estado.

- Rocíe agua en el trapo de limpieza en lugar de rociarla directamente en la superficie del aparato. Esto ayudará a distribuir la humedad de manera uniforme por la superficie.
- Limpie las puertas, asas y superficies del armario con un detergente suave y, a continuación, séquelas con un trapo suave.

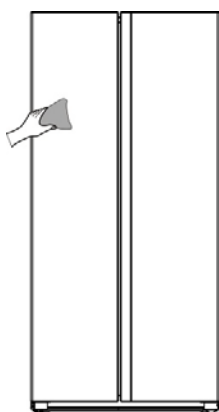

¡Precaución!

- No utilice objetos afilados, ya que podrían rayar la superficie.
- No utilice diluyentes, detergente para vehículos, Clorox, aceites etéreos, limpiadores abrasivos ni disolventes orgánicos, como benceno, para limpiarlo. Podrían dañar la superficie del aparato y provocar un incendio.

Limpieza interior

Debe limpiar periódicamente el interior del aparato. Le resultará más fácil limpiarlo cuando tenga poca cantidad de comida. Limpie el interior del frigorífico y el congelador con una solución débil de bicarbonato de soda y, a continuación, aclárelo con agua caliente usando un trapo o esponja escurridos. Séquelo completamente antes de volver a colocar los estantes y cestas. Seque bien todas las superficies y partes extraíbles antes de volver a colocarlas.

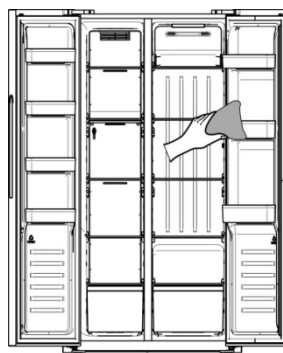

Aunque este aparato tiene una función automática de descongelación, podría haber una capa de escarcha en el interior del compartimento congelador si se ha abierto con frecuencia la puerta o si se ha mantenido abierta mucho rato. Si la escarcha es demasiado gruesa, elija un momento en el que el congelador esté casi vacío y siga estos pasos:

1. Retire los alimentos y los accesorios, desenchufe el aparato de la electricidad y deje las puertas abiertas. Ventile bien la habitación para acelerar el proceso de descongelación.
2. Cuando se haya descongelado completamente, limpie el congelador siguiendo el proceso antes descrito.
3. Los espacios al lado de la parte del canal de viento del congelador son difíciles de limpiar con un paño. Puede usar un rociador a presión para ayudarlo a

limpiar. Rocíe primero una solución débil de bicarbonato de sodio y luego enjuague con agua tibia. Secar completamente después de limpiar.

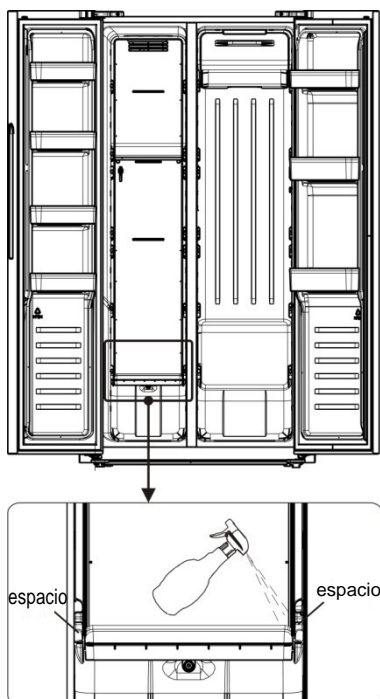

¡Advertencia!

No utilice objetos afilados para eliminar la escarcha del compartimento congelador. Solo se debe volver a conectar a la corriente y encender el aparato cuando el interior esté completamente seco.

Limpeza del sello de las puertas

Procure mantener limpio el sello de las puertas. Los alimentos y bebidas pegajosos pueden hacer que los sellos se enganchen en el armario y se rompan al abrir la puerta. Limpie el sello con un detergente suave y agua caliente. Aclárelo

y séquelo completamente después de limpiarlo.

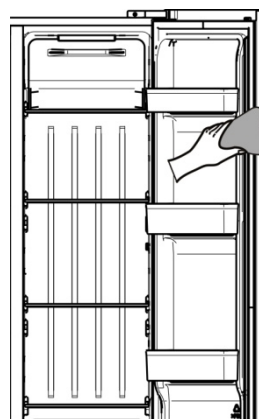

¡Precaución! Solo se debe encender el aparato si los sellos de las puertas están completamente secos.

Reemplazo de la luz LED:

Advertencia: ¡El usuario no debe reemplazar la luz LED! Si la luz LED se daña, contacte a la línea de atención al cliente para una asistencia. Para reemplazar la luz LED, siga los siguientes pasos:

1. Desenchufe el aparat.
2. Quite el cobertor de la luz presionando hacia arriba y hacia afuera.
3. Sostenga el cobertor de la luz LED con una mano y tire con la otra mientras presiona el conector.
4. Reemplace la luz LED y colóquela correctamente en el lugar.

Sugerencias y consejos útiles

Consejos de ahorro de energía

Se recomienda seguir estos consejos para ahorrar energía.

- Procure evitar mantener la puerta abierta durante mucho rato para ahorrar energía. Asegúrese de que el aparato esté alejado de fuentes de calor (luz solar directa, horno eléctrico o estufa, etc)
- No ajuste una temperatura más fría de lo necesario.
- No guarde alimentos calientes ni líquidos con evaporación en el aparato.
- Coloque el aparato en una habitación bien ventilada y sin humedad. Consulte el capítulo Instalar el aparato nuevo.
- Si el diagrama muestra la combinación correcta de cajones, cajones para verduras y estantes, no la modifique, ya que ha sido diseñada para ofrecer la configuración energética más eficiente.

Sugerencias para refrigerar alimentos frescos

- No coloque alimentos calientes directamente en el frigorífico o el congelador, ya que la temperatura interna aumentará haciendo que el compresor necesite más potencia y consuma más energía.
- Cubra o envuelva los alimentos, en especial si tienen aromas intensos.
- Coloque adecuadamente los alimentos para que el aire pueda circular libremente a su alrededor.

Sugerencias de refrigeración

- Carne (todo tipo), envolver en bolsas de polietileno: Envuélvala y colóquela en el estante de cristal que hay sobre el cajón de las verduras. Respete siempre los tiempos de almacenamiento y consúmala según las fechas recomendadas por los

fabricantes.

- Alimentos cocinados, platos fríos, etc.:

Deben estar siempre cubiertos y se pueden colocar en cualquier estante.

- Frutas y verduras:

Se deben guardar en el cajón especial incluido.

- Mantequilla y queso:

Se deben envolver con plástico hermético o película plástica.

- Botellas de leche:

Deben tener una tapa y se pueden almacenar en los estantes de la puerta.

Consejos de congelación

- Cuando lo encienda por primera vez o después de un largo periodo sin usarlo, deje que el aparato funcione al menos dos horas con los ajustes más altos antes de meter alimentos.
- Prepare los alimentos en porciones pequeñas para permitir que se congelen rápida y completamente y para que después sea posible descongelar solo la cantidad necesaria.
- Envuelva los alimentos en papel de aluminio o envoltorio hermético de polietileno para alimentos.
- No permita que los alimentos frescos descongelados entren en contacto con los alimentos ya congelados para evitar que suba la temperatura de estos últimos.
- Si se consumen los alimentos congelados inmediatamente después de sacarlos del congelador, podrían causar quemaduras por congelación en la piel.
- Se recomienda etiquetar y datar cada paquete congelado para mantener un seguimiento de los tiempos de almacenamiento.

Recomendaciones para guardar los alimentos congelados

- Asegúrese de que el vendedor de los alimentos haya almacenado los alimentos congelados de forma correcta.
- Una vez descongelados, los alimentos se deteriorarán rápidamente y no deben volverse a congelar. No supere el periodo de almacenamiento indicado por el fabricante de los alimentos.

Apagar el aparato

Si fuera necesario apagar el aparato

durante un periodo prolongado, debe seguir estos pasos para prevenir la aparición de hongos en él.

1. Retire todos los alimentos.
2. Desconecte el enchufe de la toma eléctrica.
3. Limpie y seque completamente el interior.
4. Asegúrese de que todas las puertas queden abiertas ligeramente para permitir que circule el aire.

Solución de problemas

Si experimenta algún problema con el aparato o le preocupa que no funcione correctamente, puede realizar estas sencillas comprobaciones antes de llamar al servicio técnico.

¡Advertencia! No intente reparar el aparato usted mismo. Si el problema persiste después de realizar las comprobaciones mencionadas a continuación, póngase en contacto con un electricista cualificado, un ingeniero de servicio autorizado o la tienda donde compró el producto.

¡Advertencia! Las instrucciones de funcionamiento o el manual de uso y mantenimiento de los refrigeradores contienen una advertencia de aprisionamiento infantil.

PELIGRO: Riesgo de atrapamiento para niños. Antes de descartar el refrigerador o congelador viejo:

- Retire las puertas.
- Deje los estantes colocados para que los niños no puedan meterse fácilmente.

Problema	Causa posible y solución
El aparato no funciona correctamente	Compruebe si el cable eléctrico está enchufado correctamente en la toma eléctrica.
	Compruebe el fusible o el circuito del suministro eléctrico y sustitúyalos si fuera necesario.
	La temperatura ambiental es demasiado baja. Intente establecer la temperatura de la cámara en un nivel más frío para solucionar este problema.
	Es normal que el congelador no funcione durante el ciclo de descongelación automática, o durante periodos cortos después de encender el aparato para proteger el compresor.
Salen olores de los compartimentos	Es posible que sea necesario limpiar el interior.
	Algunos alimentos, recipientes o envoltorios podrían desprender olores.
Se oye ruido del aparato	Los sonidos descritos a continuación son normales: <ul style="list-style-type: none"> •Ruido de funcionamiento del compresor. •Ruido de movimiento de aire del motor del ventilador pequeño en el compartimento del congelador o los otros compartimentos. •Sonido de gorgoteo similar al de agua hirviendo. •Sonido de golpeteo durante la descongelación automática. •Sonido de chasquido antes de que arranque el compresor. •Se escucha un chasquido al sacar agua. •Se oyen ruidos del motor al sacar hielo..
	Otros ruidos inusuales se deben a los motivos indicados a continuación y es posible que deba comprobarlos y realizar alguna acción: El armario no está nivelado.

	<p>La parte trasera del electrodoméstico toca la pared. Botellas o recipientes caídos o rodando.</p>
<p>El motor funciona continuamente.</p>	<p>Es normal escuchar con frecuencia el sonido del motor, deberá funcionar con más potencia en las circunstancias siguientes:</p> <ul style="list-style-type: none"> •El ajuste de temperatura es más frío de lo necesario •Se ha almacenado recientemente una gran cantidad de comida caliente dentro del aparato. •La temperatura fuera de la unidad es muy elevada. •Las puertas han estado abiertas demasiado rato o se abren muy a menudo. •Después de instalar la unidad o por inactividad durante un largo periodo de tiempo.
<p>Hay una capa de escarcha en el compartimento</p>	<p>Compruebe que las salidas de aire no estén bloqueadas con alimentos y asegúrese de que la comida esté colocada dentro del aparato de forma que permita una ventilación suficiente. Asegúrese de que la puerta esté completamente cerrada. Para ver cómo eliminar la escarcha, consulte el capítulo "Limpieza y mantenimiento".</p>
<p>La temperatura interna es demasiado cálida</p>	<p>Es posible que las puertas hayan estado abiertas demasiado rato o con mucha frecuencia, o que las puertas se mantengan abiertas por algún obstáculo, o que el aparato tenga poco espacio a los lados, en la parte trasera o encima</p>
<p>La temperatura interior es demasiado fría</p>	<p>Aumente la temperatura siguiendo el capítulo "Controles de la pantalla".</p>
<p>Las puertas no se pueden cerrar fácilmente</p>	<p>Compruebe si la parte superior del refrigerador está inclinada hacia atrás entre 10~15 mm para permitir que las puertas se cierren solas o si hay algo dentro que impida el cierre de puertas.</p>
<p>Gotea agua en el suelo</p>	<p>La bandeja de agua (ubicada en la parte trasera inferior del gabinete) no está correctamente nivelada, el caño de desagüe (ubicado debajo de la parte superior del depósito del compresor) no está ubicado correctamente para dirigir el agua hacia la bandeja o el caño de agua está bloqueado. Puede que necesite correr el refrigerador de la pared para verificar la bandeja y el caño.</p>
<p>La luz no funciona</p>	<ul style="list-style-type: none"> •La luz LED podría estar dañada. Revise cómo reemplazar las luces LED en el capítulo de limpieza y cuidado. •El sistema de control ha desactivado las luces porque la puerta ha estado abierta demasiado rato. Cierre y vuelva a abrir la puerta para reactivar las luces.
<p>Se escuchan burbujas de agua en el refrigerador</p>	<p>Esto es normal. El burbujeo proviene del líquido refrigerante que circula por el refrigerador.</p>

Eliminación del aparato

Está prohibido eliminar este aparato con los residuos domésticos.

Material de embalaje

Los materiales de embalaje con el símbolo de reciclaje son reciclables. Arroje el embalaje a un contenedor de recogida de residuos adecuado para reciclarlo.

Antes de eliminar el aparato

1. Retire el enchufe eléctrico de la toma eléctrica.
2. Corte el cable eléctrico y deséchelo con el enchufe.

¡Advertencia! Los refrigeradores contienen refrigerante y gases en el aislamiento. El refrigerador y los gases tienen que ser desechados de manera profesional ya que pueden causar lesiones a los ojos o la ignición. Asegúrese de que la tubería del circuito de refrigerante no esté dañada antes de desecharla correctamente.

	Eliminación correcta del producto
	<p>Esta marca indica que no se debe eliminar el producto con otros residuos domésticos en la UE. Para evitar posibles daños al medio ambiente o a la salud debidos a la eliminación descontrolada de residuos, recíclelo de forma responsable para fomentar la reutilización sostenible de los recursos materiales. Para devolver su dispositivo usado, utilice los sistemas de devolución y recogida o póngase en contacto con el distribuidor donde compró el producto. Ellos pueden hacerse cargo del producto para reciclarlo de forma segura para el medio ambiente.</p>

Para evitar contaminar los alimentos, siga las siguientes instrucciones

- Si abre la puerta por largos periodos puede aumentar significativamente la temperatura de los compartimientos del electrodoméstico.
- Limpie regularmente las superficies que puedan estar en contacto con alimentos y sistemas de desagües accesibles.
- Almacene la carne y el pescado crudo en los recipientes adecuados del refrigerador para que no estén en contacto ni goteen sobre otros alimentos.
- Los compartimientos de dos asteriscos para alimentos congelados son ideales para almacenar alimentos precongelados o cremas heladas y cubos de hielo.
- Los compartimientos de uno, dos y tres asteriscos no son aptos para congelar alimentos frescos

Orden	TIPO de compartimiento	Temperatura de almacenamiento meta [° C]	Alimentos adecuados
1	Heladera	+2~+8	Los huevos, los alimentos cocidos, los alimentos envasados, las frutas y verduras, los productos lácteos, las tortas, las bebidas y otros alimentos no son aptos para congelar.
2	(***)*-Congelador	≤-18	Marisco (pescado, langostinos, moluscos), productos acuáticos de agua dulce y productos cárnicos (tiempo recomendado de 3 meses - los valores nutricionales y el sabor disminuyen con el tiempo), ideal para alimentos frescos congelados.
3	***-Congelador	≤-18	Marisco (pescado, langostinos, moluscos), productos acuáticos de agua dulce y productos cárnicos (tiempo recomendado de 3 meses - los valores nutricionales y el sabor disminuyen con el tiempo). No es aptos para congelar alimentos frescos.
4	** -Congelador	≤-12	Marisco (pescado, langostinos, moluscos), productos acuáticos de agua dulce y productos cárnicos (tiempo recomendado de 2 meses - los valores nutricionales y el sabor disminuyen con el tiempo). No es aptos para congelar alimentos frescos.
5	*-Congelador	≤-6	Marisco (pescado, langostinos, moluscos), productos acuáticos de agua dulce y productos cárnicos (tiempo recomendado de 1 meses - los valores nutricionales y el sabor disminuyen con el tiempo). No es aptos para congelar alimentos frescos.

6	0- asteriscos	-6~0	Cerdo fresco, carne de res, pescado, pollo, algunos alimentos procesados envasados, etc. (Se recomienda consumir dentro del mismo día, preferiblemente no más de 3 días).
7	Chill [Fresco]	-2~+3	Cerdo fresco/congelado, carne de res, pescado, pollo, productos de agua dulce, etc. (7 días bajo 0° C; se recomienda sobre 0° C para consumir dentro del mismo día, preferiblemente no más de 2 días). Alimentos de origen marino (menos que 0 para 15 días, no se recomienda almacenar sobre 0° C) .
8	Alimentos frescos	0~+4	Cerdo fresco, carne de res, pescado, pollo, alimentos cocidos, etc. (Se recomienda consumir dentro del mismo día, preferiblemente no más de 3 días),.
9	Vino	+5~+20	vino rojo, vino blanco, vino espumante, etc.

Nota: almacene los distintos alimentos según los compartimientos o temperatura meta del alimento comprado.

- Si el refrigerador está vacío por largos periodos, desconéctelo, descongélelo, límpielo, séquelo y deje la puerta abierta para evitar la formación de moho dentro del electrodoméstico.

Limpieza del dispensador de agua (especial para productos con dispensador de agua):

- Limpie el tanque de agua si no ha sido utilizado por 48 horas; purgue el sistema de agua conectado al suministro de agua si no se ha extraído agua durante 5 días.

¡ADVERTENCIA! Se debe envasar los alimentos antes de introducirlos en la nevera y se debe embotellar los líquidos o introducir en recipientes con tapa para evitar problemas al limpiar el producto.

Hisense

life reimagined

MANUEL DE FONCTIONNEMENT DE L'UTILISATEUR

Avant de faire fonctionner cette unité, veuillez lire ce manuel entièrement, et conservez-le pour vos références ultérieures

Français

Contenus

Informations relatives à la sécurité et Mises en garde.....	2	Utilisation de l'appareil.....	18
Installer votre nouvel appareil	7	Entretien et soin.....	21
Description de l'appareil.....	9	Conseils et astuces utiles.....	23
Contrôles de l'affichage.....	12	Dépannage.....	24
		Recyclage de l'appareil.....	26



Informations relatives à la sécurité et Mises en garde

Pour votre sécurité et une utilisation correcte, avant d'installer et d'utiliser l'appareil électrique pour la première fois, lisez ce manuel de l'utilisateur avec attention, y compris les astuces et mises en garde. Afin d'éviter les accidents et erreurs de manipulation inutiles, il est important que l'ensemble des personnes amenées à utiliser l'appareil soient totalement familiarisées avec son fonctionnement et avec les fonctions de sécurité. Conservez ces consignes et assurez-vous de les transmettre/transporter avec l'appareil si vous le vendez ou si vous déménagez, de sorte que toute personne amenée à l'utiliser soit informée de son utilisation et des consignes de sécurité.

Pour des questions de sécurité et pour que l'appareil fonctionne au mieux de ses capacités, respectez les consignes livrées par le fabricant. ce dernier ne saura être tenu responsable en cas de non-respect des dites consignes.

Sécurité des enfants et des individus vulnérables

● Conformément à la norme NE

Cet appareil peut être utilisé par des enfants âgés de 8 ans ou plus, ainsi que par des personnes à capacités physiques, sensorielles ou mentales réduites, ou manquant des connaissances nécessaire, à la condition que ceux-ci aient été placés sous la surveillance d'une personne tierce, informée des risques et capable d'utiliser correctement ce dispositif. Les enfants ne doivent en aucun cas jouer avec l'appareil. Le nettoyage et l'entretien de l'appareil ne doivent en aucun cas être pris en charge par les enfants, sauf si ceux-ci sont placés sous surveillance d'un adulte responsable.

Les enfants âgés de 3 à 8 ans sont autorisés à charger et décharger les appareils de réfrigération.

Conformément à la norme IEC

Cet appareil électrique n'est pas prévu pour être utilisé par des personnes (y compris des enfants) avec des capacités physiques, sensorielles ou mentales réduites, ou un manque d'expérience et de connaissance, à moins qu'elle soit supervisée ou guidée concernant l'utilisation de l'appareil électrique par une personne responsable de leur sécurité.

Les enfants doivent être surveillés par un adulte qui doit s'assurer qu'ils ne jouent pas avec l'appareil.

- Conservez tous les emballages hors de portée des enfants pour éviter tout risque d'étouffement.

- Si vous vous débarrassez de cet appareil, débranchez le câble d'alimentation, coupez le câble (aussi proche que possible de l'appareil), et retirez la porte pour éviter que les enfants ne s'électrocutent ou ne s'enferment pas à l'intérieur de l'appareil.
- Si cet appareil, comportant des joints de porte aimantés, doit être remplacé par un appareil électrique plus ancien ayant un blocage à ressort (loquet) sur la porte ou le couvercle, assurez-vous de rendre le blocage à ressort inutilisable avant d'éliminer l'ancien appareil électrique. Cela l'empêchera de devenir un piège mortel pour des enfants.

Consignes générales de sécurité



- **ATTENTION** - Cet appareil est uniquement à usage ménager et usage du même type :
 - les zones de cuisine du personnel dans les boutiques, les bureaux et les autres environnements de travail ;
 - les maisons de fermes et les hôtels et les autres types d'environnements résidentiels ;
 - foyer de type lit et petit-déjeuner;
 - restauration et situations similaires non commerciales.
- **ATTENTION** — Ne pas conserver de substances explosives telles que des aérosols (inflammables) à l'intérieur de l'appareil.
- **ATTENTION** — Si le cordon d'alimentation est endommagé, il doit être remplacé par le fabricant, son agent de service ou une personne qualifiée de manière similaire afin d'éviter tout danger.
- **ATTENTION** — Gardez la ventilation ouverte dans la structure encastrée de l'appareil, en s'assurant qu'il n'y a pas d'obstruction.
- **ATTENTION** — Ne pas utiliser des dispositifs mécaniques ou autres pour accélérer le processus de dégivrage, autre que ceux recommandés par le fabricant.
- **ATTENTION** — Ne pas endommager le circuit du réfrigérant.
- **ATTENTION** — Ne pas utiliser des appareils électriques à l'intérieur des compartiments pour aliments de l'appareil sauf s'ils sont recommandés par le fabricant.
- **ATTENTION**— Le liquide frigorigène et l'isolant sont inflammables. Si vous décidez de mettre cet appareil en rebut, contactez le centre de collecte le plus proche. Ne pas exposer à des flammes.
- **ATTENTION** — Lors du positionnement de l'appareil, rassurez-vous que le cordon d'alimentation n'est pas coincé ou endommagé.
- **ATTENTION** — Ne placez pas de prises portables multiples ou d'alimentation électrique portable à l'arrière de l'appareil.

Remplacement des lampes d'éclairage

- **ATTENTION** — les lampes d'éclairage ne doivent pas être remplacées par l'utilisateur ! Si les lampes d'éclairage sont endommagées, contactez

l'assistance téléphonique client pour une assistance.

Cet avertissement est uniquement pour les réfrigérateurs qui contiennent des lampes d'éclairage.

Réfrigérant

Le réfrigérant isobutène (R600a) est contenu dans le circuit frigorifique de l'appareil, un gaz naturel avec un haut niveau de compatibilité environnementale, qui est néanmoins inflammable. Pendant le transport et l'installation de l'appareil, veillez à ce qu'aucun des composants du circuit de réfrigération ne soit abîmé.

Le réfrigérant (R600a) est inflammable.

- **ATTENTION** — Les réfrigérateurs contiennent des réfrigérants et des gaz dans l'isolation. Les réfrigérants et les gaz doivent être éliminés de manière professionnelle, car ils peuvent provoquer des blessures aux yeux et des départs de feu. Assurez-vous que le tuyau de réfrigérant n'est pas endommagé avec de l'éliminer correctement.

- Le symbole  constitue un avertissement et indique que le réfrigérant et le gaz de soufflage de l'isolant sont inflammables.

- **Attention: Risque d'incendie / matériaux inflammables**

Si le circuit réfrigérant devait être endommagé :

- Évitez les flammes nues et les sources de chaleur.
- Ventilez correctement la salle dans laquelle se trouve l'appareil

Il est dangereux de modifier les spécifications ou ce produit de quelque manière que ce soit.

Tout dommage au cordon d'alimentation peut provoquer un court-circuit, un feu et/ou un choc électrique.



Sécurité électrique

1. Le cordon d'alimentation ne doit pas être branché sur une rallonge.
2. Assurez-vous que la prise d'alimentation n'est pas écrasée ou endommagée. Une prise d'alimentation écrasée ou endommagée peut surchauffer et provoquer un incendie.
3. Rassurez-vous de pouvoir accéder à la fiche principale de l'appareil
4. Ne tirez pas sur le câble principal.
5. Si la prise s'est lâchée, n'insérez pas la fiche. Cela provoquerait un risque d'électrocution ou d'incendie.
6. Vous ne devez jamais faire fonctionner l'appareil si la lampe à l'intérieure n'est pas protégée par son couvercle.
7. Le réfrigérateur doit être alimenté uniquement par une fiche à courant alternatif monophasé de 220-240V / 50Hz. Si la fluctuation de la tension dans le district de l'utilisateur est si grande que la tension dépasse la portée ci-dessus, par souci de sécurité, veuillez installer un Régulateur automatique

de courant de plus de 350W pour le réfrigérateur. Le réfrigérateur doit utiliser une prise de courant spéciale et non une prise commune avec d'autres appareils électriques. Sa fiche doit être une fiche mise à la terre.

Utilisation quotidienne

- Ne stockez pas de gaz inflammable ou de liquides dans l'appareil électrique. Il y a un risque d'explosion.
- Ne faites pas fonctionner un appareil électrique quelconque dans l'appareil électrique (par ex. des machines à glaces, des mélangeurs, etc.)
- Lors du débranchement, tirez toujours la fiche de la prise principale, ne tirez jamais sur le câble.
- Ne placez pas d'éléments chauds près des composants en plastique de cet appareil électrique.
- Ne placez pas de produits d'alimentation directement contre la sortie d'air sur le mur arrière.
- Stockez la nourriture congelée préemballée conformément aux instructions du fabricant de nourriture congelée.
- Les recommandations de stockage de l'appareil doivent être strictement respectées. Reportez-vous aux consignes de rangement.
- Ne placez pas de boissons gazeuses dans le compartiment de congélation, car cela crée une pression sur le conteneur, ce qui pourrait entraîner son explosion et endommager l'appareil.
- Les aliments congelés peuvent brûler s'ils sont consommés juste à leur sortie du compartiment.
- Ne laissez pas l'appareil exposé directement à la lumière du soleil.
- Gardez les bougies, lampes et autres objets à flammes nues loin de l'appareil pour ne pas mettre l'appareil en feu.
- L'appareil est exclusivement destiné au stockage d'aliments/de boissons, dans le cadre d'une consommation domestique, tel que cela est indiqué dans la notice d'utilisation. Soyez vigilant lorsque vous déplacez l'appareil, car celui-ci est lourd.
- Ne retirez pas et ne touchez pas les éléments du compartiment du congélateur si vos mains sont mouillées/humides, car cela pourrait provoquer des abrasions de la peau ou des gelures.
- N'utilisez jamais le support, les tiroirs, les portes, etc... pour vous mettre dessus ou comme supports.
- Les aliments congelés ne doivent pas être recongelés une fois qu'ils ont été dégelés.
- Ne consommez pas de la glace ou des glaçons sorti directement du congélateur car cela peut causer des dommages à la bouche et aux lèvres.
- Pour éviter que des objets ne tombent et ne blessent ou n'endommagent l'appareil, ne surchargez pas les grilles de porte et ne mettez pas trop de nourriture dans les tiroirs du bac à légumes.

- Cet appareil de réfrigération n'est pas destiné à être utilisé comme un appareil encastrable.

mise en garde!

Nettoyage et entretien

- Avant d'effectuer un entretien sur l'appareil, mettez-le hors tension et débranchez la fiche de la prise électrique.
- Ne nettoyez pas l'appareil avec des objets métalliques, un nettoyeur vapeur, des huiles essentielles, des solvants organiques ou des nettoyeurs abrasifs.
- N'utilisez pas d'objets tranchants pour retirer le givre du compartiment du congélateur. Utilisez le grattoir en plastique prévu à cet effet.

Remarques importantes à propos de l'installation :

- Pour la connexion électrique, suivez les instructions données dans le manuel. Déballiez l'appareil électrique et vérifiez s'il est endommagé.
- Ne branchez pas l'appareil à l'électricité s'il est endommagé. Signalez tous dommages immédiatement à votre fournisseur. Si c'est le cas, conservez l'emballage.
- Il est conseillé d'attendre au moins deux heures avant de brancher l'appareil pour permettre à l'huile de se refluer dans le compresseur.
- Il doit avoir une circulation adéquate d'air autour de l'appareil, sans quoi cela entraîne à une surchauffe. Pour une ventilation adéquate, veuillez suivre les consignes relatives à l'installation.
- Lorsque c'est possible, l'arrière du produit ne devrait pas être trop près d'un mur pour éviter de toucher ou de coincer des pièces chaudes (compresseur, condensateur) pour empêcher les risques d'incendie, suivez les instructions appropriées à l'installation.
- L'appareil électrique ne doit pas être placé près de radiateurs ou de cuisiers.
- Assurez-vous que la prise principale est accessible après l'installation de l'appareil électrique.

Maintenance

- Tous les travaux électriques nécessaires pour faire la maintenance de l'appareil électrique devraient être effectués par un électricien qualifié ou une personne compétente.
- Cet appareil doit être réparé par un centre de service agréé et seules des pièces de rechange d'origine doivent être utilisées.
 - 1) Si l'appareil est exempt de givre.
 - 2) Si l'appareil contient un compartiment de congélation.

Installer votre nouvel appareil

Avant l'utilisation de l'appareil pour la première fois, vous devez être informé des astuces suivantes:



Afin d'améliorer l'efficacité du système de réfrigération, et économiser en énergie, il est nécessaire de maintenir une bonne ventilation autour de l'appareil pour la dissipation de la chaleur. Pour cette raison, une espace vide suffisante doit être disponible autour du réfrigérateur.

Recommandation : Il est conseillé pour cela qu'il y ait 50-70mm d'espace entre l'arrière et le mur, au moins 100mm vers le haut, au moins 100mm entre les côtés et le mur puis de l'espace vide devant pour permettre à la porte de s'ouvrir à 135/150°.

Veillez voir les diagrammes suivants.

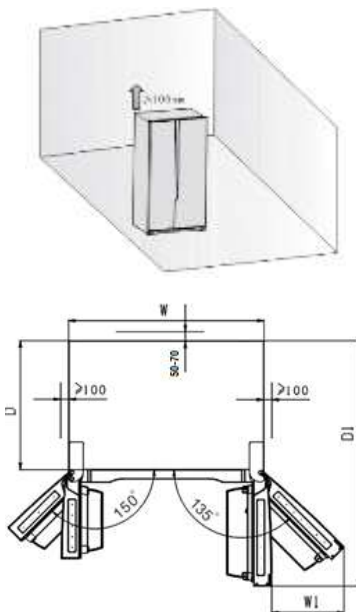

Espace requis (mm)

W	W1	D	D1
908	441,5	550	1096,5

Remarque:

● Cet appareil fonctionne correctement dans les classes climatique de SN à T comme illustré dans le tableau ci-dessous. Il pourrait ne pas fonctionner correctement s'il est exposé à une température en

dessous ou au dessus de la plage indiqué e ci-dessous pendant une longue période.

Classe climatique	Température ambiante
SN	+10°C à +32°C
N	+16°C à +32°C
ST	+16°C à +38°C
T	+16°C à +43°C

- Placez votre appareil dans un endroit sec pour éviter une grande humidité.
- Gardez votre appareil à l'abri de la lumière du soleil, de la pluie et de la gelée. Gardez votre appareil à l'abri des sources de chaleur telle que le four, le feu ou les appareils de chauffage.

Nivellement de l'appareil électrique

- Pour un nivellement et une circulation d'air suffisant dans la section arrière basse de l'appareil, les pieds du bas peuvent nécessiter d'être ajustés. Vous pouvez les ajuster manuellement à la main ou en utilisant une clé appropriée.
- Une fois le produit mis en place, veuillez ajuster les deux pieds de support avant au fond du réfrigérateur. Le fond des pieds de support doit être près du sol pour empêcher le produit de renverser après que la porte a été chargée.
- Pour permettre aux portes de se fermer automatiquement, inclinez la partie supérieure de l'appareil vers l'arrière d'environ 10 mm ou 0,5° en tournant les pieds réglables.
- Chaque fois que vous voulez déplacer l'appareil, n'oubliez pas de remonter les pieds afin que l'appareil puisse rouler librement. Réinstallez l'appareil lors de son déplacement.

Mise en garde! Les roulettes qui ne sont pas couvertes, doivent être uniquement utilisées pour les mouvements en avant ou en arrière. Bouger le réfrigérateur de côté pourrait endommager votre sol et les roulettes.

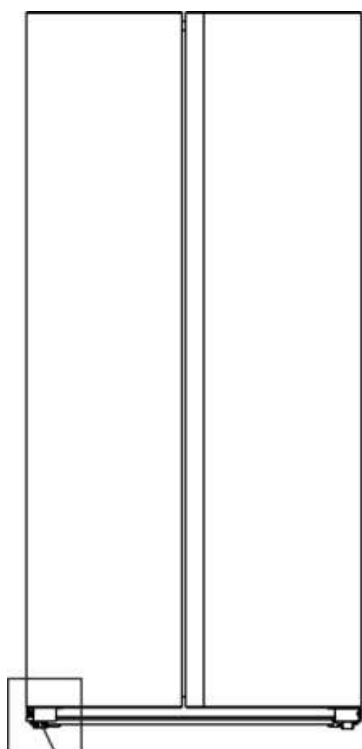

Pieds ajustable arrières

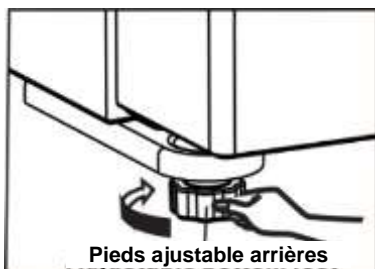

Pieds ajustable arrières

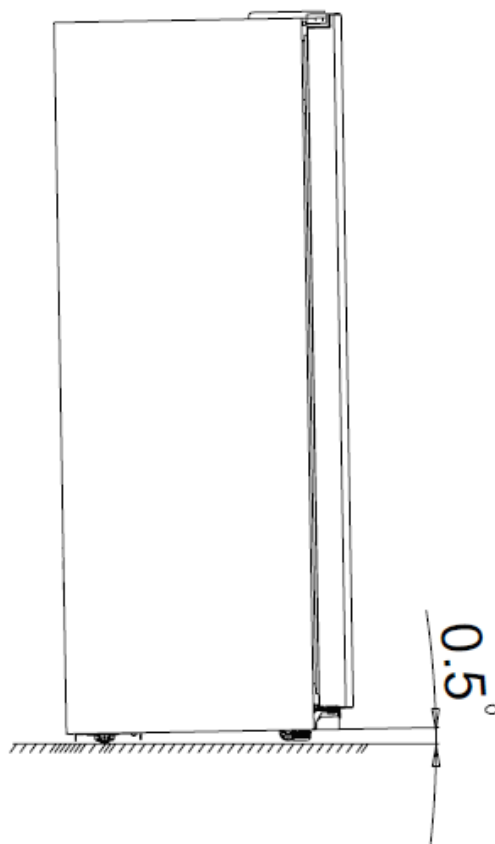

Description de l'appareil

Vue de l'appareil



1. Témoin lumineux DEL du congélateur
2. Balconnet du congélateur
3. Porte du congélateur
4. Orifice d'entrée d'air du congélateur
5. Étagère en verre du congélateur
6. Tiroir du congélateur
7. Tiroir du congélateur
8. Pieds réglables gauches

9. Lumière LED du réfrigérateur
10. Balconnet du réfrigérateur
11. Orifice d'entrée d'air du réfrigérateur
12. Porte du réfrigérateur
13. Étagère en verre de réfrigérateur
14. Œufrier (à l'intérieur)
15. Bac à légumes et fruits
16. Bac à légumes et fruits
17. Pieds réglables droites

Remarque !

- En raison des modifications incessantes de nos produits, votre réfrigérateur peut légèrement être différent mais les fonctions et méthodes d'utilisation restent les mêmes.
- Pour obtenir un meilleur rendement énergétique de ce produit veuillez placer toutes les étagères, tiroirs et paniers à leur position initiale comme indiqué sur l'illustration ci-dessus.

Vue de l'appareil



1. Témoin lumineux DEL du congélateur
2. Balconnet du congélateur
3. Porte du congélateur
4. Orifice d'entrée d'air du congélateur
5. Étagère en verre du congélateur
6. Boite à glaçons
7. Tiroir du congélateur
8. Tiroir du congélateur
9. Pieds réglables gauches

10. Lumière LED du réfrigérateur
11. Balconnet du réfrigérateur
12. Orifice d'entrée d'air du réfrigérateur
13. Porte du réfrigérateur
14. Étagère en verre de réfrigérateur
15. Œufrier (à l'intérieur)
16. Bac à légumes et fruits
17. Bac à légumes et fruits
18. Pieds réglables droites

Remarque !

- En raison des modifications incessante de nos produits, votre réfrigérateur peut légèrement être différent mais les fonctions et méthodes d'utilisation restent les même.
- Pour obtenir un meilleur rendement énergétique de ce produit veuillez placer toute les étagères, tiroirs et paniers à leur position initial comme indiqué sur l'illustration ci – dessus.

Vue de l'appareil



1. Témoin lumineux DEL du congélateur
2. Balconnet du congélateur
3. Porte du congélateur
4. Orifice d'entrée d'air du congélateur
5. Étagère en verre du congélateur
6. Tiroir du congélateur
7. Tiroir du congélateur
8. Pieds réglables gauches

9. Lumière LED du réfrigérateur
10. Balconnet du réfrigérateur
11. Réservoir D'eau
12. Orifice d'entrée d'air du réfrigérateur
13. Porte du réfrigérateur
14. Étagère en verre de réfrigérateur
15. Œufrier (à l'intérieur)
16. Bac à légumes et fruits
17. Bac à légumes et fruits
18. Pieds réglables droites

Remarque !

- En raison des modifications incessante de nos produits, votre réfrigérateur peut légèrement être différent mais les fonctions et méthodes d'utilisation restent les même.
- Pour obtenir un meilleur rendement énergétique de ce produit veuillez placer toute les étagères, tiroirs et paniers à leur position initial comme indiqué sur l'illustration ci - dessus.

Contrôles de l'affichage (Uniquement pour certains produits)

Utilisez votre appareil selon les règles de contrôle suivantes, votre appareil dispose des fonctions correspondantes comme indiqué sur les panneaux d'affichage dans les images ci-dessous.

Réglage de la température

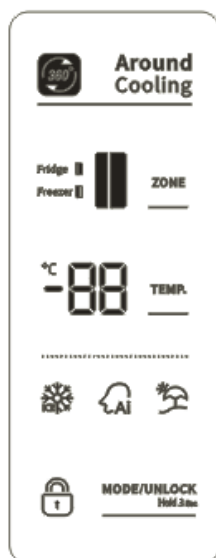

Pour une préservation optimale des aliments, nous vous recommandons que lorsque vous démarrez votre réfrigérateur pour la première fois, la température du réfrigérateur soit réglée à 5°C et le congélateur à -18°C. Si vous souhaitez modifier la température, suivez les instructions ci-dessous.

Remarque: Le réglage d'une température élevée accélérera le gaspillage d'aliment.

Mise en garde! Quand vous réglez une température, vous la réglez en moyenne pour l'ensemble du réfrigérateur. Les températures à l'intérieur de chaque compartiment peuvent varier légèrement par rapport aux valeurs affichées sur le panneau et en fonction de la quantité d'aliments conservés et du lieu où ils sont conservés. La température ambiante peut également influencer la température réelle à l'intérieur de l'appareil.



Déverrouiller

Lorsque l'appareil est mis sous tension pour la première fois, le rétroéclairage des icônes de l'écran commence à fonctionner. Si aucun bouton n'a été appuyé et que les portes sont fermées, le rétroéclairage s'éteindra au bout de 60 secondes.

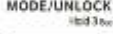
Tous les boutons sont verrouillés si l'icône «  » s'allume. Ils peuvent être déverrouillés en appuyant sur le bouton «

 » pour 3 secondes. Et ce sera verrouillé après 20 secondes si vous n'appuyez sur aucun autre bouton.

Sélection des modes

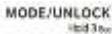
Vous pouvez sélectionner les trois modes «  », «  » et «  » en appuyant sur le bouton «  » en état de déverrouillage. Et il sera sélectionné après 10 secondes sans apparition sur aucun bouton.

1. Super Congélation ()

Le mode SuperFreeze permet de faire baisser la température du congélateur, pour que les aliments soient congelés plus vite. Cela peut retenir plus de vitamines et les nutriments des aliments frais et les conservera plus frais, plus longtemps.

- Lorsque la fonction est activée, la température du congélateur est automatiquement réglée à -24°C.
- Au cas où une quantité maximale d'aliments doit être congelée, nous vous recommandons de laisser l'appareil en marche pendant au moins 24 heures
- Super Freeze s'éteint automatiquement après 52 heures et la température reviendra à sa configuration précédente.

2. Intelligence artificielle ()

- Lorsque la fonction est sélectionnée, la température de l'appareil est automatiquement ajustée.
- Lorsque la fonction Intelligence artificielle est activée, la température du réfrigérateur est automatiquement réglée à 5°C et celle du congélateur à -18°C.

3. Vacances (👤)

Si vous seriez absent pendant une longue période, vous pouvez activer cette fonction. Lorsque la fonction est activée, la température du réfrigérateur est automatiquement réglée à 15 ° C et celui du congélateur à -18 ° C.

Important! Ne stockez aucun aliment dans le réfrigérateur pendant ce temps.

Réglage de la température

- Vous pouvez choisir de contrôler la température du réfrigérateur (📊) ou celle du congélateur (📊) en appuyant sur le bouton en état de déverrouillage. l'icône « **ZONE** » correspondante du compartiment sélectionné clignotera et l'autre restera allumé e.
- Vous pouvez appuyer sur le bouton « **TEMP.** » pour contrôler la température du réfrigérateur lorsque l'icône (📊) correspondante clignote. Lorsque vous appuyez sur le bouton de façon continue, la température est réglée dans l'ordre suivant.

5 → 4 → 3 → 2 → 8 → 7 → 6 (°C)

- Vous pouvez appuyer sur le bouton « **TEMP.** » pour contrôler la température du congélateur lorsque l'icône (📊) correspondante clignote. Lorsque vous appuyez sur le bouton de façon continue, la température est réglée dans l'ordre suivant.

-18 → -19 → -20...-23 → -24 → -14 → -15 → -16 → -17 (°C)

Alarme De Porte

- Si la porte du réfrigérateur ou du congélateur est ouverte pendant plus de 2 minutes, l'alarme de la porte sonnera. Le bruiteur arrêtera automatiquement de retentir 10 minutes plus tard.
- Pour économiser de l'énergie, évitez de laisser la porte ouverte longtemps pendant l'utilisation de l'appareil. L'alarme de porte peut être arrêtée en fermant la porte.

Contrôles de l'affichage (Uniquement pour certains produits)

Utilisez votre appareil selon les règles de contrôle suivantes, votre appareil dispose des fonctions correspondantes comme indiqué sur les panneaux d'affichage dans les images ci-dessous.

Réglage de la température

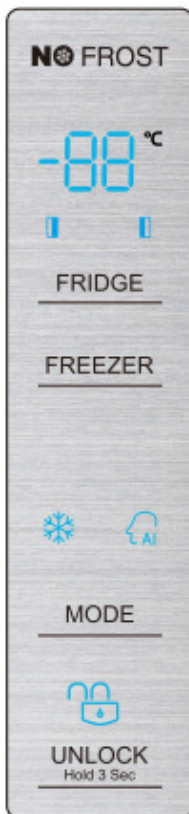

Pour une préservation optimale des aliments, nous vous recommandons que lorsque vous démarrez votre réfrigérateur pour la première fois, la température du réfrigérateur soit réglée à 5°C et le congélateur à -18°C. Si vous souhaitez modifier la température, suivez les instructions ci-dessous.



Remarque: Le réglage d'une température élevée accélérera le gaspillage d'aliment.

Mise en garde! Quand vous réglez une température, vous la réglez en moyenne pour l'ensemble du réfrigérateur. Les

températures à l'intérieur de chaque compartiment peuvent varier légèrement par rapport aux valeurs affichées sur le panneau et en fonction de la quantité d'aliments conservés et du lieu où ils sont conservés. La température ambiante peut également influencer la température réelle à l'intérieur de l'appareil.



Déverrouiller

Lorsque l'appareil est mis sous tension pour la première fois, le rétroéclairage des icônes de l'écran commence à fonctionner. Si aucun bouton n'a été appuyé et que les portes sont fermées, le rétro-éclairage s'éteindra au bout de 60 secondes.

Tous les boutons sont verrouillés si l'icône «  » s'allume. Ils peuvent être déverrouillés en appuyant sur le bouton «  » pour 3 secondes.

Et ce sera verrouillé après 20 secondes si vous n'appuyez sur aucun autre bouton.

Sélection des modes

Vous pouvez sélectionner les deux modes «  », «  » en appuyant sur le bouton «  » en état de déverrouillage. Et il sera sélectionné après 10 secondes sans apparu sur aucun bouton.

1. Super Congélation ()



Le mode SuperFreeze permet de faire baisser la température du congélateur, pour que les aliments soient congelés plus vite. Cela peut retenir plus de vitamines et les nutriments des aliments frais et les conservera plus frais, plus longtemps.

- Lorsque la fonction est activée, la température du congélateur est automatiquement réglée à -24 °C.
- Au cas où une quantité maximale d'aliments doit être congelée, nous vous recommandons de laisser l'appareil en marche pendant au moins 24 heures.
- Super Congélation s'éteint automatiquement après 52 heures et la température reviendra à sa configuration précédente.

2. Intelligence artificielle ()

- Lorsque la fonction est sélectionnée, la température de l'appareil est automatiquement ajustée.
- Lorsque la fonction Intelligence artificielle est activée, la température du réfrigérateur est automatiquement réglée à 5 °C et celle du congélateur à -18 °C.

Réglage de la température

- Vous pouvez appuyer sur le bouton «  » pour contrôler la température du réfrigérateur lorsque l'icône () correspondante clignote. Lorsque vous appuyez sur le bouton de façon continue, la température est réglée dans l'ordre suivant.

5 → 4 → 3 → 2 → 8 → 7 → 6 (°C)
↑

- Vous pouvez appuyer sur le bouton « FREEZER » pour contrôler la température du congélateur lorsque l'icône () correspondante clignote.

Lorsque vous appuyez sur le bouton de façon continue, la température est réglée dans l'ordre suivant.

-18 → -19 → -20...-23 → -24 → -14 → -15 → -16 → -17 (°C)
↑

Alarme De Porte

- Si la porte du réfrigérateur ou du congélateur est ouverte pendant plus de 2 minutes, l'alarme de la porte sonnera. Le bruiteur arrêtera automatiquement de retentir 10 minutes plus tard.
- Pour économiser de l'énergie, évitez de laisser la porte ouverte longtemps pendant l'utilisation de l'appareil. L'alarme de porte peut être arrêtée en fermant la porte.

Contrôles de l'affichage (Uniquement pour certains produits)

Utilisez votre appareil selon les règlements de contrôle suivants, votre appareil possède les fonctions et les modes correspondants comme affichés sur les panneaux de contrôle des images ci-dessous. Quand l'appareil est allumé pour la première fois, le rétro-éclairage des icônes du tableau d'affichage s'allume pendant 3 secondes, puis le panneau d'affichage commence à fonctionner. Si aucun bouton n'a été appuyé ou si les portes du réfrigérateur sont fermées, le rétro-éclairage s'éteint après 1 minute.

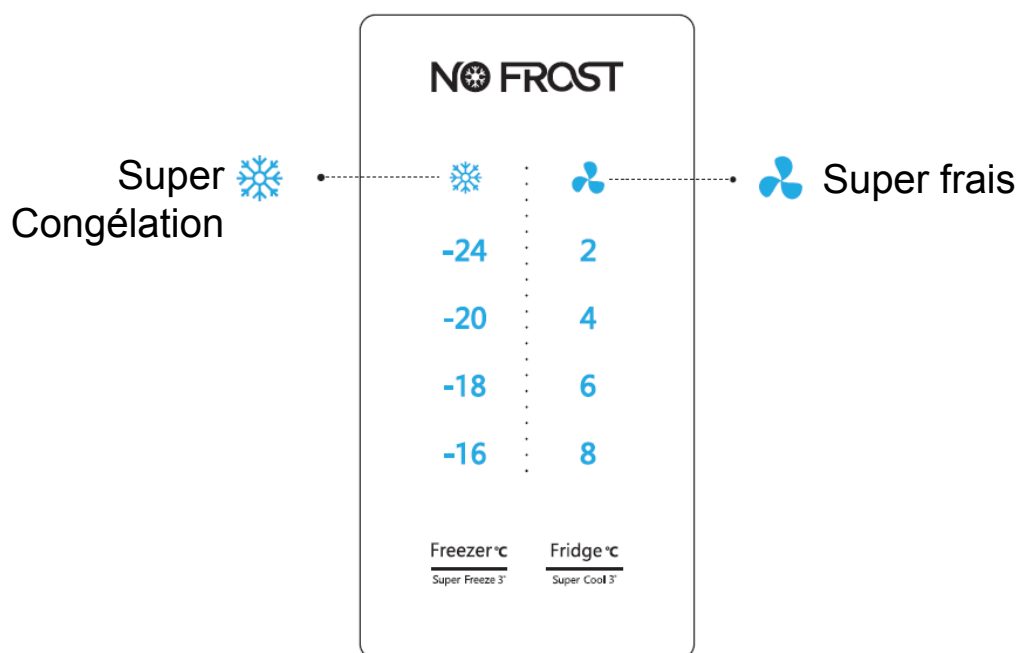

Réglage de la température

Nous recommandons que lorsque vous démarrez votre réfrigérateur pour la première fois, la température du réfrigérateur soit réglée à 4°C et le congélateur à -18°C. Si vous souhaitez modifier la température, suivez les instructions ci-dessous.

Mise en garde! Quand vous régler une température, vous la régler en moyenne pour l'ensemble du réfrigérateur. Les températures à l'intérieur de chaque compartiment peuvent varier légèrement par rapport aux valeurs affichées sur le panneau et en fonction de la quantité d'aliments conservés et du lieu où ils sont conservés. La température ambiante peut également influencer la température réelle à l'intérieur de l'appareil.

1. Freezer

Appuyez au milieu du bouton  pour régler la température du congélateur

entre -16°C et -24°C en fonction de la température souhaitée et l'indicateur de température du congélateur affichera la valeur correspondante selon la séquence suivante.

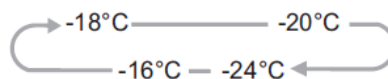

2. Réfrigérateur

Appuyez au milieu du bouton  pour régler la température du réfrigérateur entre 8°C et 2°C en fonction de la température souhaitée et l'indicateur de température du réfrigérateur affichera la valeur correspondante selon la séquence suivante.

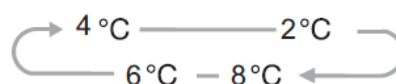



3. Super Congélation

 Super Congélation peut rapidement baisser la température et congeler vos aliments plus

rapidement que d'habitude.

- Cette fonctionnalité permet également de conserver les vitamines et les éléments nutritionnels des aliments frais pendant une période plus longue.

- Appuyez au milieu du bouton  pendant 3 secondes pour activer la fonction SuperFreeze. L'indicateur Super Freeze  s'allumera et l'indicateur de la température du congélateur affichera -24°C.

- Le mode Super Congélation s'éteint automatiquement au bout de 52 heures.

- Lorsque la fonction de SuperFreeze est activée, vous pouvez désactiver cette fonction en appuyant sur la partie centrale du bouton  et le réglage de la température du congélateur revient au réglage précédent.

F Ya Ufei Y. Lorsque vous sélectionnez la fonction Super Congélation, rassurez-vous qu'il n'y a pas de boissons en bouteille ou en canette (en particulier les boissons gazeuses) dans le compartiment

congélateur. Les bouteilles et les canettes peuvent exploser. Les bouteilles et canettes peuvent exploser.

4. Super frais

 Le mode Super frais permet de réfrigérer vos aliments plus rapidement, tout en les conservant au frais le plus longtemps possible.

Appuyez au milieu du bouton  pendant 3 secondes pour activer cette fonction.

L'indicateur  s'allumera et l'indicateur de la température du réfrigérateur affichera 2°C.

La fonction Super Cool se désactive automatiquement après 3 heures.

Lorsque la fonction Cool est activée, vous pouvez la désactiver en appuyant sur la partie centrale du bouton  et le réglage de la température du réfrigérateur revient au réglage précédent.

Utilisation de l'appareil

Cette section vous explique comment utiliser la plupart des fonctionnalités importantes. Nous vous recommandons de les lire attentivement avant d'utiliser l'appareil. Ces instructions peuvent varier selon le modèle

1. Ajuster la porte

Lorsque vous trouvez que les portes ne sont pas au même niveau, vous pouvez utiliser un tournevis pour les ajuster.

Lorsque la porte du congélateur est plus haute que la porte du réfrigérateur. Tout d'abord, vous pouvez utiliser le tournevis pour faire tourner le boulon dans le sens antihoraire sur la charnière inférieure, ce qui peut faire monter la porte. Ensuite, utilisez le tournevis pour verrouiller l'écrou en place.

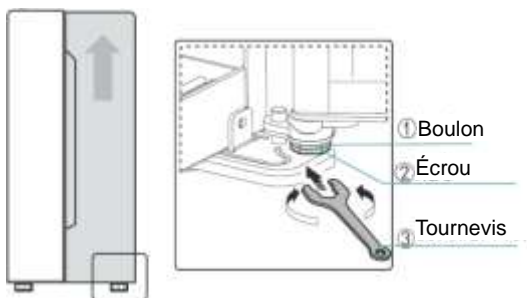

2. Utilisation du compartiment du réfrigérateur

Le compartiment du réfrigérateur est approprié pour le stockage de fruits et légumes. Les aliments à l'intérieur doivent être emballés pour éviter la perte d'humidité ou la contamination d'autres aliments par les odeurs des autres.

Mise en garde! Ne fermez jamais les portes du réfrigérateur alors que les étagères, le bac à légumes et/ou les côtés télescopiques sont étendus. Cela pourrait les endommager et endommager le réfrigérateur.

Étagères en verre et étagères de portes

Les étagères en verre et les étagères de porte sont applicables au stockage des œufs, des liquides en cannettes, des bouteilles et autres aliments emballés. Ils peuvent être positionnés à des hauteurs différentes, selon vos besoins. Mais ne rangez pas trop d'éléments lourds dans les rangements. Avant de soulever l'étagère au sens verticale, veuillez retirer les aliments y contenu.

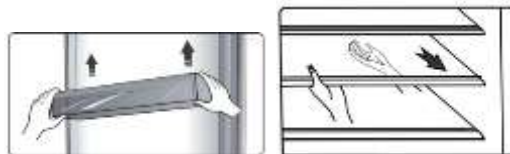

Lorsque vous retirez les étagères, tirez-les délicatement vers vous jusqu'à ce qu'elles ressortent des rails.

Lorsque vous les remettez en place, vérifiez qu'aucun obstacle n'empêche leur installation, puis replacez-les en position.

Remarque: Les étagères de portes et les tiroirs peuvent être retirés pour le nettoyage.

Tiroirs

Ils sont adaptés pour le stockage de fruits et légumes. Et il peut être retiré pour être nettoyé.

Pour les retirer, ouvrez d'abord la porte du dernier emplacement. Puis retirez le tiroir et inclinez l'avant du tiroir après l'avoir déplacé légèrement dans la direction indiquée.

3. Utilisation du tiroir de votre congélateur

Le compartiment du congélateur est approprié pour le stockage des aliments devant être congelés, tels que la viande, le poisson, les crèmes glacées et autres aliments.

Mise en garde! Ne jamais fermer la porte lorsque les étagères et / ou les tiroirs sont sortis. Cela pourrait les endommager et endommager le réfrigérateur.

4. Utilisation de votre bac à glaçons (seulement pour le modèle avec un bac à glaçons)

Le bac à glaçons est comme une partie indépendante qui peut être retirée hors le compartiment de congélation.

Utiliser le bac à glaçons

- Sortez le bac à glaçons placé sur une plate-forme, et puis versez de l'eau pour

que le niveau d'eau ne dépasse pas la limite maximale.

- Remettez le bac à glaçons rempli dans le compartiment de congélation.
- Lorsque les glaçons forment, tournez le bouton dans le sens des aiguilles d'une montre pour faire les glaçons tomber dans le bac à flacons au-dessous.
- Les glaçons peuvent être stockés dans le bac à glaçons. Si vous en avez besoin, vous pouvez retirer le bac à glaçons et les sortir.



Remplissage de l'eau



Sortir des glaçons

Remarque: Si le bac à glaçons est utilisé pour la première fois ou n'a pas été utilisé pendant longtemps, veuillez le nettoyer avant de l'utiliser.

5. Distributeur d'eau (seulement pour le modèle avec un distributeur d'eau)

Le distributeur d'eau, situé sur la porte du réfrigérateur, permet de stocker de l'eau potable.

Avec cet appareil, vous pourrez profiter d'une eau fraîche sans devoir ouvrir le réfrigérateur. Vous devriez prendre connaissance des conseils suivants.

- Avant toute utilisation

Avant d'utiliser cet appareil pour la première fois, vous devriez être informé des consignes d'utilisation suivantes :

1. Tenez fermement les deux côtés du réservoir d'eau, puis soulevez le réservoir d'eau en le secouant de haut en bas.
2. Dévissez la tête, nettoyez-le et le réservoir d'eau aussi.

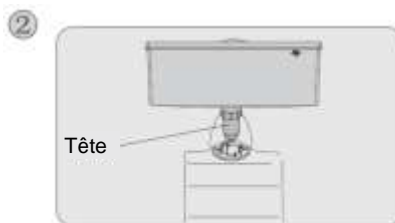
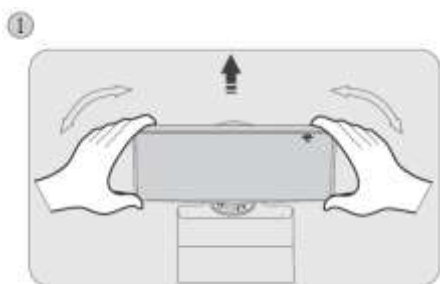

• Assemblage

Avant l'assemblage, vidangez l'eau qui se trouve à l'intérieur du réservoir et vérifiez si la rondelle est inversée ou non.

1. Insérez la tête dans le trou.
2. Montez le réservoir le long des guides sur la porte.
3. Appuyez sur les deux côtés du réservoir.
4. Lorsque vous entendez un clic, cela signifie que l'installation est terminée.

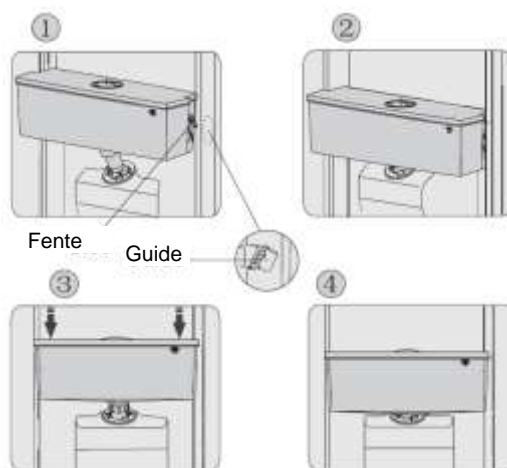

Attention !

1. Veillez à ne pas appuyer sur la tête.
2. Lors du montage du réservoir d'eau, rassurez-vous que la tête est insérée dans le trou en premier;

• Remplissage du bac

Avant de remplir le bac d'eau, vérifiez que ce dernier tient bien en place et se trouve en bonne position.

Mise en garde!

Remplissez de l'eau jusqu'à 3L (volume recommandé) et ne dépassez pas cette limite. Si non, l'eau pourrait déborder lorsque le couvercle sera fermé.

Nous vous conseillons de remplir le bac en suivant les consignes suivantes.

1. Retirez le petit couvercle et remplissez d'eau, depuis la fente du grand couvercle.
2. Retirez le couvercle du bac d'eau, puis remplissez-le directement avec de l'eau.

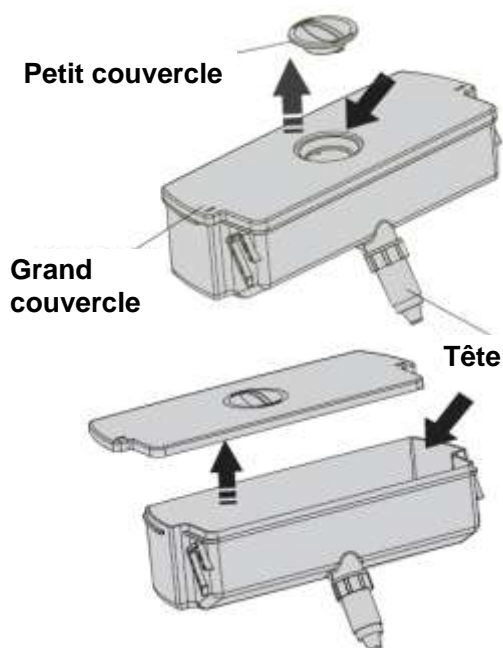

Attention !

Ne pas toucher d'autres parties de l'appareil lors du remplissage de l'eau, il peut provoquer une fuite de l'eau.

• Se servir en eau

1. Vérifiez que le couvercle du réservoir d'eau est bien installé.
2. Fermez la porte du réfrigérateur et vérifiez le distributeur.

• Puiser de l'eau

Utilisez un verre de taille adaptée pour puiser de l'eau en dessous du distributeur d'eau.

Levier du distributeur

Position suggérée



Attention !

Ne poussez pas sur la languette tant qu'il n'y a pas un verre pour récupérer l'eau, afin d'éviter que l'eau ne suinte du distributeur.

• Nettoyage

1. Extrayez le réservoir d'eau délicatement puis nettoyez-le à l'eau claire, ainsi que le couvercle et la partie supérieure.
2. Après avoir nettoyé l'appareil, vous devez le sécher à l'air ou utiliser une sècheuse.
3. Si vous avez utilisé le distributeur d'eau plusieurs fois, l'eau qui se trouve dans le réservoir d'eau peut se verser sur le sol, ce qui peut rendre votre sol mouillé. Vous devez nettoyer le réservoir avec une serviette sèche régulièrement avant que l'eau ne se verse.

Réservoir de réception



Entretien et soin

Pour des raisons d'hygiène, l'appareil (aussi bien l'extérieur que les accessoires intérieurs) doit être nettoyé régulièrement au moins tous les deux mois.

Mise en garde!

L'appareil ne doit pas être branché au secteur pendant le nettoyage. Risque d'électrocution! Avant le nettoyage, éteignez l'appareil et débranchez la fiche de la prise de courant.

Nettoyage extérieur

Pour maintenir un bon aspect extérieur de votre appareil, vous devriez le nettoyer régulièrement.

- Versez de l'eau sur le chiffon de nettoyage plutôt que directement sur la surface de l'appareil. Cela permet de s'assurer d'une répartition uniforme de l'humidité sur la surface.
- Nettoyez les portes, les poignets et les surfaces du cabinet avec un détergent doux et puis essuyez à sec avec un chiffon doux.

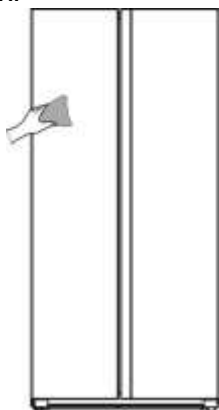

Mise en garde!

- Utilisez pas d'objets tranchants, car ils risquent de rayer la surface.
- N'utilisez pas de diluant, de produit pour voiture, de Clorox, d'huile étherée, d'agents abrasifs ou de solvants organiques tels que le benzène pour nettoyer votre appareil. Ils peuvent endommager la surface de l'appareil et provoquer un incendie.

Nettoyage intérieur

Vous devez aussi nettoyer l'intérieur de l'appareil de façon régulière. Il serait plus facile de le nettoyer lorsque la quantité de nourriture à l'intérieure est petite. Essayez l'intérieur du congélateur avec une solution faible en bicarbonate de soude, et puis rincez-le avec de l'eau chaude en utilisant une éponge ou un chiffon torréfié. Nettoyer complètement à sec avant de replacer les étagères et les paniers. Essayez bien toutes les surfaces et pièces amovibles avant de réinstaller le bac.

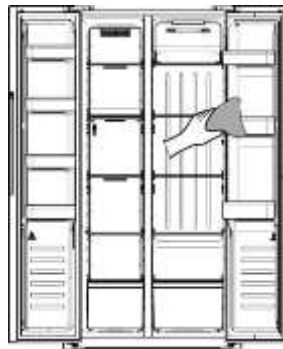

Bien que cet appareil se dégèle automatiquement, une couche de givre peut se former à l'intérieur du compartiment du congélateur ouvert fréquemment ou trop longtemps. Si la givre est trop épaisse, choisissez un moment où le congélateur est Presque vide et procédez comme suit:

1. Retirez les paniers d'aliments et d'accessoires existants, débranchez l'appareil de l'alimentation principale et laissez les portes ouvertes. Ventilez correctement la chambre pour accélérer le processus de dégivrage.
2. Une fois le dégivrage terminé, nettoyez votre congélateur comme décrit ci-dessus.
3. Les espaces à côté de l'orifice d'entrée d'air du congélateur sont difficiles à nettoyer par essuyage. Vous pouvez utiliser un pulvérisateur à pression pour nettoyer cette partie. Vaporisez d'abord la solution faible de bicarbonate de soude, puis rincer à l'eau tiède. Essayez à sec après le nettoyage.

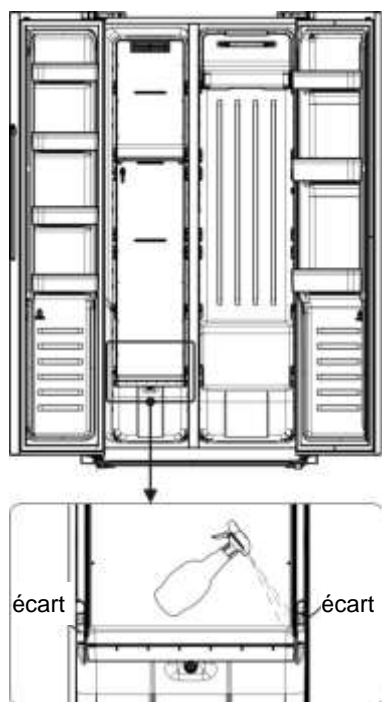

Attention !

N'utilisez pas d'objets pointus pour retirer le gel du compartiment de réfrigération. C'est seulement après que l'intérieur soit sec que l'appareil doit être rallumé et rebranché sur la prise principale.

Nettoyage des joints de porte

Assurez-vous de maintenir les joints de porte propres. Les nourritures et boissons collantes peuvent coincer les joints au cabinet et les déchirer lorsque vous ouvrez la porte. Lavez les joints avec un détergent doux et de l'eau chaude. Rincez et séchez-les correctement après le nettoyage.

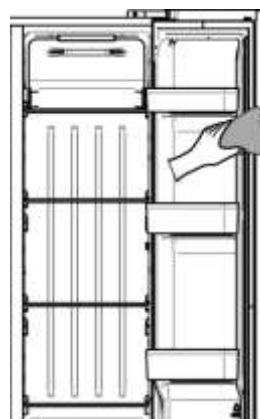

Mise en garde! L'appareil ne doit être mis sous tension qu'après que les joints d'étanchéité de la porte soient complètement secs

Remplacer la lampe LED:

Attention: La lampe DEL ne devrait pas être remplacée par l'utilisateur. Si la lampe LED est endommagée, contacter l'assistance téléphonique client pour une assistance. Pour remplacer la lampe DEL, vous pouvez suivre les étapes ci-dessous :

1. Débranchez l'appareil.
2. Retirez le couvercle de la lampe en le poussant vers l'extérieur et vers le haut.
3. Tenez la lampe LED d'une main puis retirez-la de l'autre, en la pressant contre le verrou du connecteur.
4. Remplacez la lampe LED et installez-la en bonne position.

Conseils et astuces utiles

Conseils pour économiser de l'énergie

Nous recommandons que vous suiviez les astuces ci-dessous pour économiser l'énergie.

- Essayez de ne pas laisser la porte ouverte longtemps afin de conserver de l'énergie.
- Veillez à ce que l'appareil soit à l'abri de toute source de chaleur (exposition directe à la lumière du soleil, four électrique ou cuisinière, etc.)
- Ne réglez pas la température plus basse que nécessaire.
- Ne stockez pas de la nourriture chaude ou un liquide qui s'évapore dans l'appareil.
- Placez l'appareil dans une salle bien ventilée sans humidité. Veuillez vous référer au chapitre « Installer votre nouvel appareil ».
- Si le diagramme affiche une combinaison appropriée pour les tiroirs, les bacs et les étagères, n'ajustez pas la combinaison car elle est ainsi fixée comme étant la configuration d'énergie la plus efficace.

Conseils pour la réfrigération des aliments frais

- Ne mettez pas directement de la nourriture chaude dans le réfrigérateur ou le congélateur, la température interne augmentera. Le compresseur travaillera donc beaucoup plus et consommera plus d'énergie..
- Couvrez ou emballez les aliments surtout si elles ont une forte odeur.
- Placez la nourriture correctement pour que l'air circule librement autour.

Conseils pour la réfrigération

- Viande (tous types) : Enveloppez la nourriture dans du polyéthylène : enveloppez et placez sur l'étagère en verre au-dessus du tiroir à légumes. Suivez toujours les durées de stockage et d'utilisation des repas suggérées par les producteurs.
- Aliments préparés, plats froids, etc. : Ils devraient être couverts et peuvent être placés sur n'importe quelle étagère.

• Fruit et légumes:

Ils devraient être rangés dans le tiroir spécial prévu à cet effet.

• Beurre et fromage:

Ils devraient être enveloppés dans du papier d'aluminium étanche à l'air ou dans une pellicule de plastique.

• Bouteilles de lait :

Elles devraient avoir un couvercle et être rangées dans les étagères de porte.

Conseils pour la congélation

- Lors de la première mise en marche ou après une période d'inutilisation, laissez l'appareil fonctionner pendant au moins 2 heures avec les réglages les plus élevés avant de mettre de la nourriture dans le compartiment.
 - Préparez les aliments en petites portions afin qu'ils peuvent être rapidement et complètement gelés et de permettre de décongeler ultérieurement uniquement la quantité requise.
 - Emballez les aliments dans du papier d'aluminium ou des emballages alimentaires en polyéthylène qui sont étanches à l'air,
 - Ne laissez pas les aliments frais non congelés toucher les aliments qui sont déjà gelés pour éviter l'élévation de température de ce dernier.
 - Les produits glacés, s'ils sont consommés immédiatement après avoir été retirés du compartiment congélateur, causeront probablement des gelures sur la peau.
 - Il est recommandé d'étiqueter et de cocher chaque colis congelé afin de suivre l'heure de stockage.
- ### Conseils pour le stockage des aliments surgelés
- Assurez-vous que les aliments congelés ont été entreposés correctement par le détaillant en alimentation
 - Une fois les aliments dégivrés, elles se détériorent rapidement et ne doivent pas être congelés à nouveau. Ne pas dépasser la durée de stockage indiquée

par le fabricant de l'aliment.

Éteindre votre appareil

Si l'appareil doit être éteint pendant une période prolongée, les mesures suivantes doivent être prises pour éviter la moisissure sur l'appareil.

1. Retirez toute la nourriture.

2. Retirez la fiche d'alimentation de la prise principale.

3. Nettoyez et séchez entièrement l'intérieur.

4. Veillez à ce que toutes les portes soient légèrement calées pour permettre à l'air de circuler.

Dépannage

Si vous rencontrez un problème avec votre appareil ou craignez que l'appareil ne fonctionne pas correctement, vous pouvez effectuer des contrôles simples avant d'appeler le service client, voir ci-dessous.

Attention ! N'essayez pas de réparer l'appareil électrique vous-même. Si le problème persiste après avoir effectué les vérifications mentionnées ci-dessous, contactez un électricien qualifié, un technicien agréé ou la boutique où vous avez acheté le produit.

Attention ! Une déclaration d'avertissement de piégeage des enfants est incluse dans les instructions d'utilisation ou dans le manuel d'utilisation et d'entretien fourni avec chaque réfrigérateur.

DANGER: Risque de piégeage d'enfant. Avant de vous débarrasser de votre ancien réfrigérateur ou congélateur :

- Enlevez les portes.
- Laissez les étagères en place pour que les enfants ne puissent pas facilement grimper à l'intérieur.

Problème	Cause & Solution possible
L'appareil électrique ne fonctionne pas correctement.	Vérifiez si le cordon d'alimentation est correctement branché dans la prise électrique.
	Vérifiez le fusible ou le circuit de votre alimentation électrique, remplacez-le si nécessaire.
	La température ambiante est trop basse. Essayez de régler la température de la chambre à un niveau plus froid pour résoudre ce problème.
	Il est normal que le congélateur ne fonctionne pas pendant le cycle de dégivrage, ou pendant peu de temps après l'allumage de l'appareil pour protéger le compresseur.
Des odeurs proviennent du compartiment	L'intérieur peut avoir besoin d'être nettoyé.
	Certaines nourritures, conteneurs ou emballages provoquent des odeurs.
Du bruit est émis par l'appareil électrique	Les sons ci-dessous sont relativement normaux : <ul style="list-style-type: none"> •Bruits de fonctionnement du compresseur. •Bruits des mouvements de l'air du moteur du petit ventilateur dans le compartiment congélateur ou dans d'autres compartiments.

	<ul style="list-style-type: none"> • Son de gargouillement semblable à celui de l'eau bouillante. • Bruit d'éclatement pendant le dégivrage automatique. • Bruit de cliquetis avant le démarrage du compresseur. • Cliquetis lorsque vous puisez de l'eau. • —Bruits de moteur qui tourne lorsque vous retirez des glaçons. <p>D'autres bruits inhabituels sont dus aux raisons ci-dessous et peuvent nécessiter une vérification et une intervention de votre part :</p> <p>L'appareil n'est pas à niveau. L'arrière de l'appareil touche le mur. Des bouteilles ou contenants sont tombés ou en train de rouler.</p>
Le moteur fonctionne en permanence	<p>Il est normal d'entendre fréquemment le bruit du moteur, il devra fonctionner davantage dans les circonstances suivantes :</p> <ul style="list-style-type: none"> • Le réglage de la température est plus froid que nécessaire • Une grande quantité d'aliments chauds a récemment été stockée dans l'appareil. • La température extérieure de l'appareil est trop élevée. • Les portes restent ouvertes trop longtemps ou trop souvent. • Après l'installation de l'appareil ou s'il a été éteint pendant une longue période.
Une couche de givre se produit dans le compartiment	<p>Vérifiez que les bouches d'aération ne sont pas bloquées par les aliments et que les aliments sont placés dans l'appareil d'une façon à permettre une ventilation suffisante. Rassurez-vous que la porte est complètement fermée. Pour retirer le givre, reportez-vous au chapitre «Nettoyage et Entretien».</p>
La température à l'intérieur est trop chaude	<p>Il se peut que vous ayez laissé les portes ouvertes pendant trop longtemps ou trop fréquemment ; ou les portes sont laissées ouvertes à cause d'un obstacle quelconque ; ou l'appareil électrique est situé à un endroit avec un dégagement insuffisant sur les côtés, vers le haut et vers le bas</p>
La température à l'intérieur est trop froide	<p>Augmentez la température en suivant les instructions du chapitre « Contrôles de l'affichage ».</p>
Les portes ne se ferment pas facilement	<p>Vérifiez si le dessus du réfrigérateur est incliné vers l'arrière de 10 à 15 mm pour permettre aux portes de se fermer automatiquement ou si quelque chose à l'intérieur empêche les portes de se fermer.</p>
De l'eau s'égoutte sur le sol	<p>Il se peut que le bac à eau (situé au fond arrière de l'armoire) ne soit pas correctement mis à niveau ou que le bec d'écoulement (situé sous le dessus du dépôt du compresseur) ne soit pas positionné correctement pour diriger l'eau dans ce bac ou que le distributeur d'eau soit obstrué. Il se peut que vous ayez besoin de retirer le réfrigérateur du mur pour vérifier la casserole et le bec verseur.</p>
La lumière ne fonctionne pas	<ul style="list-style-type: none"> • La lampe DEL peut être endommagée. Reférez-vous au remplacement des lampes DEL dans le chapitre Nettoyage et Entretien. • Le système de commande a désactivé les lampes du fait que la porte est restée ouverte pendant trop longtemps. Fermez et ouvrez à nouveau la porte pour réactiver les lampes.
Entendre l'eau pétiller dans le réfrigérateur	<p>C'est normal. Le bouillonnement provient du fluide réfrigérant circulant dans le réfrigérateur.</p>

Recyclage de l'appareil

Il est interdit de se débarrasser de cet appareil électrique de la même manière que les déchets ménagers.

Matériaux d'emballage

Les matériaux d'emballage avec le symbole de recyclage sont recyclables.

Disposez-vous de l'emballage dans un collecte de déchets approprié pour le recycler.

Avant l'élimination de l'appareil électrique

1. Retirez la fiche d'alimentation de la prise principale.
2. Coupez le cordon d'alimentation et jetez-le avec la fiche secteur.

Attention ! Les réfrigérateurs contiennent des réfrigérants et des gaz dans l'isolation. Les réfrigérants et les gaz doivent être éliminés de manière professionnelle, car ils peuvent provoquer des blessures aux yeux et des départs de feu. Assurez-vous que le tuyau de réfrigérant n'est pas endommagé avec de l'éliminer correctement.

Élimination correcte de ce produit	
	<p>Ce symbole signifie qu'au sein de l'Union Européenne, cet appareil ne doit pas être jeté avec les ordures ménagères. Afin d'éviter tout dommage sur l'environnement et/ou sur la santé humaine, recyclez-le de façon responsable, en favorisant au mieux la réutilisation des ressources. Pour retourner votre appareil usagé, contactez les centres de tri ou le magasin auprès duquel vous avez acheté l'appareil. Ceux-ci pourront prendre en charge le recyclage de votre appareil.</p>

Pour éviter la contamination des aliments, veuillez respecter les instructions suivantes

- L'ouverture de la porte pendant de longues périodes peut provoquer une augmentation significative de la température dans les compartiments de l'appareil.
- Nettoyez régulièrement les surfaces qui peuvent entrer en contact avec les aliments et les systèmes de vidanges accessibles.
- Conservez la viande et le poisson crus dans des récipients appropriés au réfrigérateur, de façon à ce qu'ils ne soient pas en contact avec d'autres aliments ou ne s'égouttent pas sur eux.
- Les compartiments à aliments surgelés deux étoiles conviennent à la conservation des aliments pré-congelés, à la conservation ou à la fabrication de glaces et de glaçons.
- Les compartiments à une, deux et trois étoiles ne conviennent pas à la congélation des aliments frais.

Comm ande	TYPE de Compartiments	Température de stockage cible [°C]	Aliments appropriés
1	Réfrigérateur	+2~+8	Les œufs, les aliments cuisinés, les aliments emballés, les fruits et légumes, les produits laitiers, les gâteaux, les boissons et les autres aliments qui ne sont pas adaptés à la congélation.
2	(***)*-Congélateur	≤-18	Poissons et fruits de mer (poissons, crevettes, mollusques, crustacés), produits aquatiques d'eau douce et produits carnés (la durée recommandée est de 3 mois - les valeurs nutritives et la saveur décroissent avec le temps), adapté à la congélation d'aliments frais.
3	***-Congélateur	≤-18	Poissons et fruits de mer (poissons, crevettes, mollusques, crustacés), produits aquatiques d'eau douce et produits carnés (la durée recommandée est de 3 mois - les valeurs nutritives et la saveur décroissent avec le temps). Non adapté à la congélation d'aliments frais.
4	** -Congélateur	≤-12	Poissons et fruits de mer (poissons, crevettes, mollusques, crustacés), produits aquatiques d'eau douce et produits carnés (la durée recommandée est de 2 mois - les valeurs nutritives et la saveur décroissent avec le temps). Non adapté à la congélation d'aliments frais.
5	*-Congélateur	≤-6	Poissons et fruits de mer (poissons, crevettes, mollusques, crustacés), produits

			aquatiques d'eau douce et produits carnés (la durée recommandée est de 1 mois - les valeurs nutritives et la saveur décroissent avec le temps). Non adapté à la congélation d'aliments frais.
6	0-étoile	-6~0	Le porc, le bœuf, le poisson, le poulet, certains produits alimentaires transformés, etc. (le temps recommandé pour la consommation est le jour même, de préférence pas plus tard qu'après 3 jours).
7	Refroidir	-2~+3	Porc frais/congelé, poisson, bœuf, poulet, produits aquatiques d'eau douce, etc. (7 jours en dessous de °C et au-delà de 0°C est recommandé pour consommation dans la même journée, de préférence pas à conserver pendant plus de 2 jours). Poissons et fruits de mer (en dessous de 0° pendant 15 jours, il n'est pas recommandé de conserver à plus de 0 °C)
8	Aliments frais	0~+4	Porc frais, bœuf, poisson, poulet, certains aliments cuits, etc. (recommandé de manger dans la même journée, de préférence pas plus de 3 jours).
9	Vin	+5~+20	Vin rouge, vin blanc, vin mousseux etc.

Remarque : Veuillez stocker les différents aliments en fonction des compartiments ou de la température de stockage cible de vos produits achetés.

- Si l'appareil frigorifique est laissé vide pendant de longues périodes, éteignez-le, dégivrez-le, nettoyez-le, séchez-le et laissez la porte ouverte pour éviter l'apparition de moisissures dans l'appareil,

Nettoyage des distributeurs d'eau (spécial pour les produits avec distributeurs d'eau) :

- Nettoyez les réservoirs d'eau s'ils n'ont pas été utilisés depuis 48 h ; rincez le système d'eau raccordé à une alimentation en eau si l'eau n'a pas été prélevée depuis 5 jours.

ATTENTION ! Les aliments doivent être emballés dans des sacs en plastique avant d'être stockés dans le réfrigérateur, et les liquides doivent être emballés dans des bouteilles ou des conteneurs avec couvercle pour éviter le problème de la difficulté de nettoyer le produit en raison de sa structure.

Hisense

life reimagined

MANUALE OPERATIVO PER L'UTENTE

Prima della messa in funzione di questo apparecchio, leggere attentamente il presente manuale e conservarlo per riferimento futuro

Italiano

Contenuti

Informazioni di avvertenza e sicurezza...2	Pulizia e manutenzione.....21
Installazione del nuovo apparecchio.....7	Consigli e suggerimenti utili23
Descrizione dell'apparecchio9	Risoluzione dei problemi..... 25
Controlli del display.....12	Smaltimento dell'apparecchio..... 27
Utilizzo dell'apparecchio 18	



Informazioni di avvertenza e sicurezza

Per sicurezza e per un uso corretto, prima di installare e usare l'apparecchio per la prima volta, si consiglia di leggere attentamente il presente manuale, compresi i consigli e le avvertenze. Per evitare errori e incidenti è importante assicurarsi che tutte le persone che utilizzano l'apparecchio abbiano piena familiarità con il suo funzionamento e funzioni di sicurezza. Salvare queste istruzioni e assicurarsi che accompagnino l'apparecchio se viene trasferito o venduto, in modo che chiunque lo stia utilizzando, durante tutto il ciclo di vita, sia sufficientemente informato sul suo uso e consapevole degli avvisi di sicurezza.

Per garantire la propria incolumità e la sicurezza della proprietà, custodire le presenti avvertenze del manuale di istruzioni, dal momento che il produttore non è responsabile di danni causati da negligenza.

Sicurezza per i bambini e altri soggetti vulnerabili

- Secondo la norma EN

Questo apparecchio può essere utilizzato da bambini di età superiore agli 8 anni e persone con ridotte capacità fisiche, sensoriali o mentali o mancanza di esperienza e conoscenza, qualora siano controllati o istruiti all'uso dell'apparecchio in modo sicuro e comprendano i rischi derivanti. I bambini non devono giocare con l'apparecchio. La pulizia e la manutenzione da parte dell'utente non devono essere effettuate da bambini non sorvegliati.

I bambini di età compresa tra 3 e 8 anni sono autorizzati a caricare e scaricare apparecchi di refrigerazione.

Secondo la norma IEC

Quest'apparecchio non deve essere utilizzato da persone (bambini inclusi) con capacità fisiche, sensoriali o mentali ridotte, o in mancanza di esperienza e conoscenza, a meno che non siano controllati o istruiti all'uso dell'apparecchio da una persona responsabile per la loro sicurezza.

I bambini dovrebbero essere supervisionati per assicurarsi che non giochino con l'apparecchio.

- Mantenere la confezione lontano dai bambini, dal momento che esiste un rischio di soffocamento.
- Se si vuole rottamare l'apparecchio, staccare la spina dalla presa, tagliare il cavo di collegamento (il più vicino possibile all'apparecchio) e rimuovere la porta per evitare che i bambini che giocano subiscano scosse elettriche o vi rimangano chiusi al suo interno.
- Se questo apparecchio, con una chiusura magnetica, sostituisce un elettrodomestico vecchio con un blocco a molla (fermo) sulla porta o

coperchio, assicurarsi di rendere il blocco inservibile, prima di smaltire il vecchio apparecchio. Questo consentirà di evitare che diventi una trappola mortale per un bambino.

Sicurezza generale



- **AVVERTENZA** — questo elettrodomestico deve essere utilizzato in applicazioni domestiche e simili come:
 - aree di cucina per il personale in negozi, uffici e altri ambienti di lavoro;
 - agriturismi e hotel, motel e altri ambienti di tipo residenziale;
 - ambienti di tipo bed and breakfast.
 - ristoranti e simili attività di vendita non al dettaglio.
- **AVVERTENZA** — Non conservare sostanze esplosive, come bombolette spray con propellente infiammabile, in quest'apparecchio.
- **AVVERTENZA** — Se il cavo di alimentazione è danneggiato, deve essere sostituito dal produttore, dal suo servizio di assistenza o da personale qualificato al fine di evitare un pericolo.
- **AVVERTENZA** — Mantenere le aperture per la ventilazione libere da ostruzioni, sia dell'intera struttura sia dei componenti integrati.
- **AVVERTENZA** — Non utilizzare dispositivi meccanici o altri mezzi per accelerare il processo di sbrinamento, diversi da quelli consigliati dal produttore.
- **AVVERTENZA** — Non danneggiare il circuito refrigerante.
- **AVVERTENZA** — Non utilizzare apparecchi elettrici all'interno degli scomparti per la conservazione degli alimenti, a meno che non siano del tipo consigliato dal produttore.
- **AVVERTENZA** — Il refrigerante e il gas di isolamento esplosivo sono infiammabili. Per lo smaltimento dell'apparecchio, farlo solo in un centro di smaltimento autorizzato. Non esporre a fonti di combustione.
- **AVVERTENZA** — Quando si posiziona l'apparecchio, assicurarsi che il cavo di alimentazione non sia intrappolato o danneggiato.
- **AVVERTENZA** — non individuare più prese portatili o alimentatori portatili sul retro dell'apparecchio.

Sostituzione delle lampade di illuminazione

- **ATTENZIONE** — Le lampade illuminanti non devono essere sostituite dall'utente! Se le lampade illuminanti sono danneggiate, contattare l'assistenza tecnica.
Questo avviso è solo per i frigoriferi che contengono lampade illuminanti.

Refrigerante

Il refrigerante isobutano (R600a) è contenuto all'interno del circuito frigorifero dell'apparecchio, un gas naturale con un elevato livello di compatibilità ambientale, che è tuttavia infiammabile. Durante il trasporto e l'installazione

dell'apparecchio, assicurarsi che nessuno dei componenti del circuito di refrigerazione sia danneggiato.

Il refrigerante (R600a) è infiammabile.

- **AVVERTENZA** — I frigoriferi contengono refrigerante e gas nell'isolamento. Il refrigerante e i gas devono essere smaltiti professionalmente in quanto possono causare lesioni agli occhi o combustione. Assicurarsi che la tubatura del circuito del refrigerante non sia danneggiata prima del corretto smaltimento.



- Il simbolo  è un'avvertenza e indica che il gas refrigerante e isolante è infiammabile.

- **Avvertenza: Rischio di incendio/materiali infiammabili**

Qualora il circuito refrigerante risulti danneggiato:

-Non esporre a fiamme libere o fonti di combustione.

-Areare abbondantemente il locale in cui si trova l'apparecchio.

È pericoloso alterare le specifiche o modificare il prodotto in alcun modo.

Eventuali danni al cavo potrebbero causare un corto circuito, incendio e scosse elettriche.



Sicurezza elettrica

1. Il cavo di alimentazione non deve essere prolungato.
2. Assicurarsi che la spina non venga schiacciata o danneggiata. Una spina schiacciata o danneggiata può surriscaldarsi e causare un incendio.
3. Assicurarsi che sia possibile accedere alla spina dell'apparecchio.
4. Non tirare il cavo principale.
5. Se la presa di corrente è allentata, non inserire il cavo di alimentazione. Esiste un rischio di scossa elettrica o incendio.
6. Non bisogna utilizzare l'apparecchio senza il coperchio della lampadina interna.
7. Il frigorifero funziona solo con alimentazione monofase di corrente alternata di 220~240V/50Hz. Se la fluttuazione della tensione nel distretto dell'utente è così grande che la tensione supera il valore di cui sopra, per motivi di sicurezza, assicurarsi di applicare un regolatore di tensione automatico a corrente alternata di oltre 350W al frigorifero. Regolatore di tensione automatico a corrente alternata di oltre 350W al frigorifero. Il frigorifero deve utilizzare una presa di corrente specifica, invece di una in comune con altri apparecchi elettrici. La sua spina deve corrispondere alla presa con filo di terra.

Uso quotidiano

- Non conservare gas o liquidi infiammabili all'interno dell'apparecchio, esiste il rischio di esplosione.
- Non utilizzare apparecchi elettrici all'interno dell'apparecchio (ad es.

macchine elettriche per gelati, frullatori, ecc).

- Quando si scollega la spina, scollegare sempre la spina dalla presa di corrente, non tirare il cavo.
- Non posizionare oggetti caldi in prossimità dei componenti in plastica di questo apparecchio.
- Non posizionare prodotti alimentari contro l'uscita dell'aria sulla parete posteriore.
- Conservare alimenti congelati preconfezionati in conformità alle istruzioni del produttore di alimenti surgelati.
- Le raccomandazioni di conservazione del produttore degli apparecchi devono essere rigorosamente rispettate. Fare riferimento alle relative istruzioni per la conservazione.
- Non collocare bevande gassate o frizzanti nello scomparto congelatore perché creano pressione sul recipiente causandone l'esplosione e conseguenti danni all'apparecchio.
- I surgelati possono causare bruciature da gelo se consumati direttamente dal congelatore.
- Non posizionare l'apparecchio in contatto con la luce solare diretta.
- Mantenere candele, lampade e altri oggetti con fiamme libere lontani dall'apparecchio in modo che non vi sia rischio di combustione.
- L'apparecchio è destinato solo alla conservazione di alimenti e/o bevande in ambito domestico, come illustrato in questo libretto di istruzioni. Fare attenzione quando si sposta l'apparecchio in quanto è pesante.
- Non rimuovere né toccare oggetti dal congelatore con le mani umide/bagnate, in quanto ciò potrebbe causare abrasioni cutanee o ustioni da gelo/congelatore.
- Non salire mai sulla base, sui cassetti, sulle porte, ecc. né usarli come supporti.
- Gli alimenti surgelati non devono essere ricongelati una volta scongelati.
- Non consumare ghiaccioli o cubetti di ghiaccio direttamente dal congelatore in quanto ciò può causare bruciature alla bocca e alle labbra.
- Per evitare che cadano elementi o provocare lesioni personali o danni all'apparecchio, non sovraccaricare i cestelli della porta o evitare di sovraccaricare i ripiani.
- **Questo apparecchio di refrigerazione non è destinato per un utilizzo da incasso.**

Attenzione!

Manutenzione e pulizia

- Prima della manutenzione, spegnere l'apparecchio e staccare la spina dalla presa di corrente.
- Non pulire l'apparecchio con oggetti metallici, pulitori a vapore, oli essenziali, solventi organici o detergenti abrasivi.
- Non utilizzare oggetti appuntiti per sbrinare l'apparecchio. Utilizzare un

raschietto di plastica.

Installazione Importante!

- Per il collegamento elettrico seguire attentamente le istruzioni riportate in questo manuale. Disimballare l'apparecchio e verificare la presenza di danni.
- Non collegare l'apparecchio se è danneggiato. Segnalare immediatamente gli eventuali danni al proprio rivenditore. In questo caso conservare il materiale di imballaggio.
- Si consiglia di attendere almeno quattro ore prima di collegare l'apparecchio affinché il liquido fluisca nuovamente nel compressore.
- È necessaria un'adeguata ventilazione intorno all'apparecchio, senza la quale vi è un rischio di surriscaldamento. Per ottenere una ventilazione sufficiente, seguire le istruzioni di installazione.
- Se possibile il retro del prodotto non dovrebbe essere troppo vicino ad una parete per evitare che le parti calde vi entrino in contatto (compressore, condensatore) e prevenire il rischio di incendio, in conformità alle relative istruzioni per l'installazione.
- L'apparecchio deve essere mantenuto a distanza da termosifoni o fornelli.
- Assicurarsi che la spina sia accessibile dopo l'installazione dell'apparecchio.

Manutenzione

- Tutti gli interventi elettrici necessari per la manutenzione devono essere effettuati da un elettricista qualificato o da una persona competente.
- Questo prodotto deve essere riparato da un centro di assistenza autorizzato e bisogna utilizzare solo ricambi originali.
 - 1) Se l'apparecchio è Frost Free.
 - 2) Se l'apparecchio contiene uno scomparto congelatore.

Installazione del nuovo apparecchio

Prima di utilizzare l'apparecchio per la prima volta, è necessario conoscere i seguenti suggerimenti.



Per migliorare l'efficienza del sistema di raffreddamento e risparmiare energia, è necessario mantenere una buona ventilazione intorno all'apparecchio per favorire la dispersione del calore. Per questa ragione, è necessario fornire uno spazio libero sufficiente intorno al frigorifero.

Suggerimento: È consigliabile che ci siano 50-70mm di spazio dalla parte posteriore alla parete, almeno 100 mm dalla sua estremità superiore, almeno 100 mm dal suo lato alla parete e uno spazio libero frontalmente per permettere l'apertura delle porte ad un raggio di almeno 135/150°.

Consultare gli schemi seguenti.

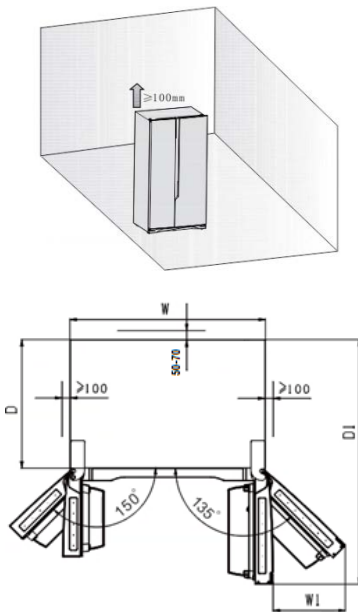

Spazio richiesto (mm)

W	W1	D	D1
908	441,5	550	1096,5

Nota:

•Questo apparecchio funziona bene se utilizzato nella classe climatica da SN a

ST illustrata nella seguente tabella. Potrebbe non funzionare correttamente se lasciato per un lungo periodo esposto ad una temperatura superiore o inferiore a quella indicata.

Classe climatica	Temperatura ambiente
SN	+10°C a +32°C
N	+16°C a +32°C
ST	+16°C a +38°C
T	+16°C a +43°C

•Posizionare l'apparecchio in un luogo asciutto per evitare l'alta umidità.

Non esporlo direttamente alla luce solare, pioggia o ghiaccio. Tenerlo lontano da fonti di calore quali stufe, fuochi o termosifoni.

Livellamento dell'apparecchio

•Per livellare e arieggiare sufficientemente la parte inferiore posteriore dell'apparecchio, potrebbe essere necessario regolare i piedi in basso. È possibile regolarli manualmente o utilizzando una chiave adatta.

•Dopo che il prodotto è stato messo a punto, si prega di regolare i due piedini di supporto frontali sotto al frigorifero. La base dei piedini di supporto devono essere vicini al suolo, così da evitare che il prodotto si rovesci quando la porta è carica.

•Per consentire alle porte di chiudersi autonomamente, inclinare all'indietro la parte superiore di circa 10 mm o 0,5° girando i piedini regolabili.

•Quando si desidera spostare l'apparecchio, ricordarsi di girare i piedini indietro in modo che l'apparecchio possa muoversi liberamente. Reinstallare l'apparecchio in caso di nuovo posizionamento.

Attenzione! I rulli, non trattandosi di ruote, devono essere utilizzati solo per il movimento in avanti o indietro. Spostare il frigorifero lungo i lati potrebbe danneggiare il pavimento e i rulli.

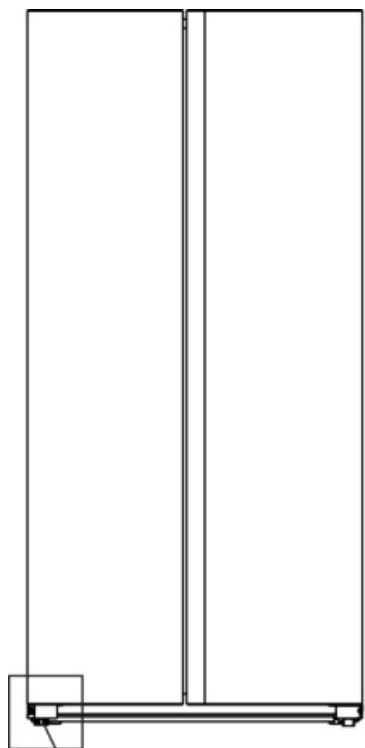

Piedini della base regolabili

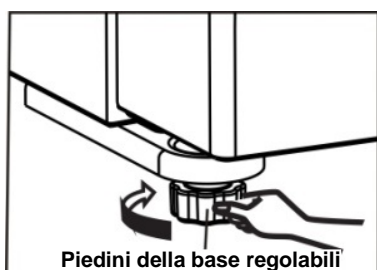

Piedini della base regolabili

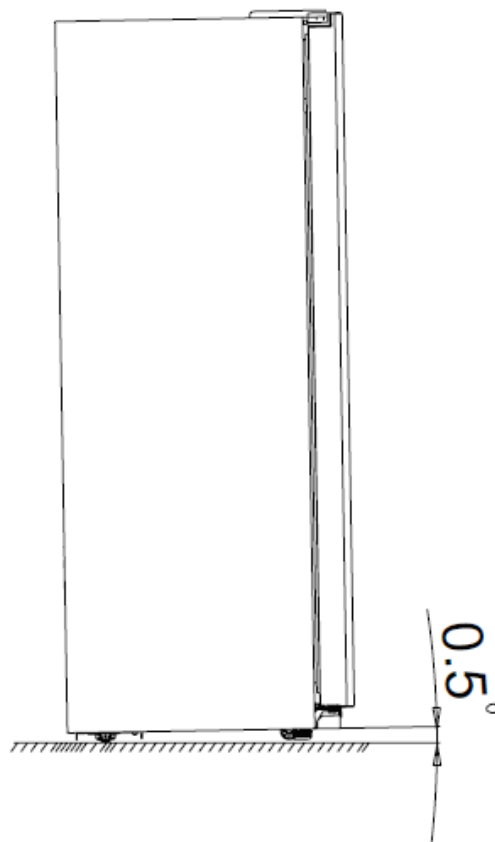

Descrizione dell'apparecchio

Vista dell'apparecchio



1. Luce LED Freezer
2. Supporto del congelatore
3. Porta del congelatore
4. Parte del canale del vento del congelatore
5. Ripiano in vetro per congelatore
6. Cassetto del congelatore
7. Cassetto del congelatore
8. Piedini sinistri inferiori regolabili

9. Luce LED del frigorifero
10. Supporto del frigorifero
11. Parte del canale del vento del frigorifero
12. Porta del frigorifero
13. Ripiano in vetro per frigorifero
14. Porta uova (interno)
15. Vano per verdura e ortaggi
16. Vano per verdura e ortaggi
17. Piedini destri inferiori regolabili

Nota!

- A causa della modifica costante dei nostri prodotti, il vostro frigorifero potrebbe essere leggermente diverso da quello descritto nel presente manuale di istruzioni, ma le sue funzioni e i metodi di utilizzo rimangono gli stessi..
- Per ottenere la migliore efficienza energetica di questo prodotto, si prega di collocare tutti i ripiani, cassette e recipienti nella loro posizione originale come nell'immagine di cui sopra.

Vista dell'apparecchio



- | | |
|---|--|
| 1. Luce LED Freezer | 10. Luce LED del frigorifero |
| 2. Supporto del congelatore | 11. Supporto del frigorifero |
| 3. Porta del congelatore | 12. Parte del canale del vento del frigorifero |
| 4. Parte del canale del vento del congelatore | 13. Porta del frigorifero |
| 5. Ripiano in vetro per congelatore | 14. Ripiano in vetro per frigorifero |
| 6. Parte ghiacciaia | 15. Porta uova (interno) |
| 7. Cassetto del congelatore | 16. Vano per verdura e ortaggi |
| 8. Cassetto del congelatore | 17. Vano per verdura e ortaggi |
| 9. Piedini sinistri inferiori regolabili | 18. Piedini destri inferiori regolabili |

Nota!

- A causa della modifica costante dei nostri prodotti, il vostro frigorifero potrebbe essere leggermente diverso da quello descritto nel presente manuale di istruzioni, ma le sue funzioni e i metodi di utilizzo rimangono gli stessi..
- Per ottenere la migliore efficienza energetica di questo prodotto, si prega di collocare tutti i ripiani, cassetti e recipienti nella loro posizione originale come nell'immagine di cui sopra.

Vista dell'apparecchio



- | | |
|---|--|
| 1. Luce LED Freezer | 10. Supporto del frigorifero |
| 2. Supporto del congelatore | 11. Deposito d'acqua |
| 3. Porta del congelatore | 12. Parte del canale del vento del frigorifero |
| 4. Parte del canale del vento del congelatore | 13. Porta del frigorifero |
| 5. Ripiano in vetro per congelatore | 14. Ripiano in vetro per frigorifero |
| 6. Cassetto del congelatore | 15. Porta uova (interno) |
| 7. Cassetto del congelatore | 16. Vano per verdura e ortaggi |
| 8. Piedini sinistri inferiori regolabili | 17. Vano per verdura e ortaggi |
| 9. Luce LED del frigorifero | 18. Piedini destri inferiori regolabili |

Nota!

- A causa della modifica costante dei nostri prodotti, il vostro frigorifero potrebbe essere leggermente diverso da quello descritto nel presente manuale di istruzioni, ma le sue funzioni e i metodi di utilizzo rimangono gli stessi..
- Per ottenere la migliore efficienza energetica di questo prodotto, si prega di collocare tutti i ripiani, cassette e recipienti nella loro posizione originale come nell'immagine di cui sopra.

Controlli del display (Solo per alcuni prodotti)

Utilizzare l'apparecchio secondo le seguenti regolazioni di controllo, l'apparecchio dispone delle funzioni corrispondenti ai pannelli del display illustrati nelle seguenti immagini.

Controllo della temperatura

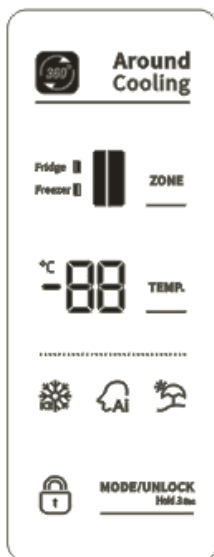

Per un'ottima conservazione del cibo, consigliamo che quando accendi il tuo frigorifero per la prima volta, la temperatura del frigorifero sia impostata a 5°C e il freezer a -18°C. Se vuoi cambiare la temperatura, segui le istruzioni sotto.

Nota: L'impostazione alta temperatura

accelererà lo spreco di cibo.

Attenzione! Quando si imposta una temperatura, si imposta un valore medio di tutta l'unità. Le temperature all'interno di ogni comparto possono variare rispetto ai valori di temperatura visualizzati sul pannello, a seconda di quanto cibo si conserva e dove lo si posiziona. La temperatura ambiente può anche influenzare la temperatura effettiva all'interno dell'apparecchio.

Sbloccare

Quando si aziona il dispositivo per la prima volta, si attiva la luce posteriore delle icone sul quadro comandi. Se non è stato premuto nessun pulsante e le porte sono chiuse, la retroilluminazione si spegne dopo 60 secondi.

Tutti i pulsanti sono bloccati se l'icona "🔒" è illuminata, premere il pulsante "

MODE/UNLOCK
Hold 3 Sec

per 3 secondi per sbloccarli. E

verrà bloccato da solo dopo 20 secondi senza premere alcun pulsante.

Selezione Modalità

Puoi selezionare "❄️" "🧠" "🏠" tre

modalità premendo il pulsante "MODE/UNLOCK Hold 3 Sec"

nello stato di sblocco. E sarà selezionato dopo 10 secondi senza premere alcun pulsante.

1. Super Congelatore (❄️)

La funzione "Super Freeze" abbasserà rapidamente la temperatura del congelatore, velocizzando i tempi di congelamento del cibo. Ciò preserva le vitamine e le sostanze nutritive del cibo fresco conservandolo più a lungo.

- Quando la funzione è attivata, la temperatura del freezer cambia automaticamente a -24 °C.
- Nel caso si tratti di conservare la quantità massima di cibo da congelare, si prega di attendere circa 24h.
- La modalità Super Freeze si disattiva autonomamente dopo 52 ore e la temperatura del congelatore ritornerà alle precedenti impostazioni.

2. Intelligenza Artificiale (🧠)

- Quando la funzione è selezionata, la temperatura dell'elettrodomestico è regolata automaticamente.
- Quando la funzione Intelligenza Artificiale è attivata, la temperatura del frigorifero è automaticamente cambiata a 5 °C e il freezer a -18 °C

3. Vacanza (🏖️)

Se starai via per un lungo periodo di tempo, puoi attivare questa funzione. Quando la funzione è attivata, la temperatura del frigorifero è automaticamente cambiata a 15°C e il freezer a -18 °C

Importante! Non introdurre nessun alimento nel frigorifero in questo momento.

Impostazione della temperatura

- Dovresti scegliere di controllare la temperatura del Frigorifero (📺) o la temperatura del Freezer (📺) premendo il pulsante “**ZONE**” nello stato di sblocco. L'icona corrispondente del compartimento selezionato lampeggerà, e l'altro resterà acceso.
- Puoi premere il pulsante “**TEMP.**” per controllare la temperatura del Frigorifero quando l'icona corrispondente (📺)

lampeggia. Quando si preme il tasto continuamente, la temperatura verrà impostata secondo la seguente sequenza.

5 → 4 → 3 → 2 → 8 → 7 → 6 (°C)

- Puoi premere il pulsante “**TEMP.**” per controllare la temperatura del Congelatore quando l'icona corrispondente (📺)

lampeggia. Quando si preme il tasto continuamente, la temperatura verrà impostata secondo la seguente sequenza.

-18 → -19 → -20...-23 → -24 → -14 → -15 → -16 → -17 (°C)

Allarme della porta

- Se la porta del frigorifero o del freezer è aperta per oltre 2 minuti, l'allarme della porta suonerà. Il cicalino smetterà automaticamente 10 minuti più tardi.
- Per risparmiare energia, evitare di tenere le porte aperte per molto tempo utilizzando il frigorifero. L'allarme della porta può essere disattivato chiudendo la porta.

Controlli del display (Solo per alcuni prodotti)

Utilizzare l'apparecchio secondo le seguenti regolazioni di controllo, l'apparecchio dispone delle funzioni corrispondenti ai pannelli del display illustrati nelle seguenti immagini.

Controllo della temperatura

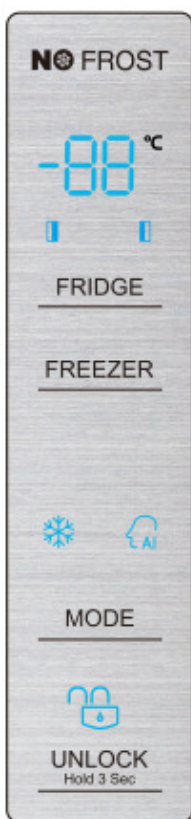

Per un'ottima conservazione del cibo, consigliamo che quando accendi il tuo frigorifero per la prima volta, la temperatura del frigorifero sia impostata a 5°C e il freezer a -18°C. Se vuoi cambiare la temperatura, segui le istruzioni sotto.



Nota: L'impostazione alta temperatura accelererà lo spreco di cibo.

Attenzione! Quando si imposta una temperatura, si imposta un valore medio di tutta l'unità. Le temperature



all'interno di ogni comparto possono variare rispetto ai valori di temperatura visualizzati sul pannello, a seconda di quanto cibo si conserva e dove lo si posiziona. La temperatura ambiente può anche influenzare la temperatura effettiva all'interno dell'apparecchio.

Sbloccare

Quando si aziona il dispositivo per la prima volta, si attiva la luce posteriore delle icone sul quadro comandi. Se non è stato premuto nessun pulsante e le porte sono chiuse, la retroilluminazione si spegne dopo 60 secondi.

Tutti i pulsanti sono bloccati se l'icona "  " è illuminata, premere il pulsante "  " per 3 secondi per sblocarli. E verrà bloccato da solo dopo 20 secondi senza premere alcun pulsante.

Selezione Modalità

Puoi selezionare "  " "  " due modalità premendo "  " nello stato di sblocco. E sarà selezionato dopo 10 secondi senza premere alcun pulsante.

1. Super Congelatore()



La funzione "Super Freeze" abbasserà rapidamente la temperatura del congelatore, velocizzando i tempi di congelamento del cibo. Ciò preserva le vitamine e le sostanze nutrienti del cibo fresco conservandolo più a lungo.

- Quando la funzione è attivata, la temperatura del freezer cambia automaticamente a -24 °C.
- Nel caso si tratti di conservare la quantità massima di cibo da congelare, si prega di attendere circa 24 ore.
- La modalità Super Freeze si disattiva autonomamente dopo 52 ore e la temperatura del congelatore ritornerà alle precedenti impostazioni.

2. Intelligenza Artificiale ()

- Quando la funzione è selezionata, la temperatura dell'elettrodomestico è regolata automaticamente.
- Quando la funzione Intelligenza Artificiale è attivata, la temperatura del frigorifero è automaticamente cambiata a 5 °C e il freezer a -18 °C

Impostazione della temperatura

- Puoi premere il pulsante "  " per controllare la temperatura del Frigorifero quando l'icona corrispondente () lampeggia. Quando si preme il tasto continuamente, la temperatura verrà impostata secondo la seguente sequenza.

5 → 4 → 3 → 2 → 8 → 7 → 6 (°C)

- Puoi premere il pulsante “ FREEZER ” per controllare la temperatura del Congelatore quando l'icona corrispondente () lampeggia. Quando si preme il tasto continuamente, la temperatura verrà impostata secondo la seguente sequenza.

-18 → -19 → -20...-23 → -24 → -14 → -15 → -16 → -17 (°C)

Allarme della porta

- Se la porta del frigorifero o del freezer è aperta per oltre 2 minuti, l'allarme della porta suonerà. Il cicalino smetterà automaticamente 10 minuti più tardi.
- Per risparmiare energia, evitare di tenere le porte aperte per molto tempo utilizzando il frigorifero. L'allarme della porta può essere disattivato chiudendo la porta.

Controlli del display (Solo per alcuni prodotti)

Utilizzare l'apparecchio secondo le seguenti normative di controllo, l'apparecchio ha le funzioni e le modalità corrispondenti, come i pannelli di controllo visualizzati nelle immagini qui sotto. Quando l'apparecchio viene avviato per la prima volta, la retroilluminazione delle icone sul display sarà accesa per 3 secondi, poi il display inizia a funzionare. Se non sono stati premuti pulsanti e le porte del frigorifero sono chiuse, la retroilluminazione si spegne dopo 1 minuto.

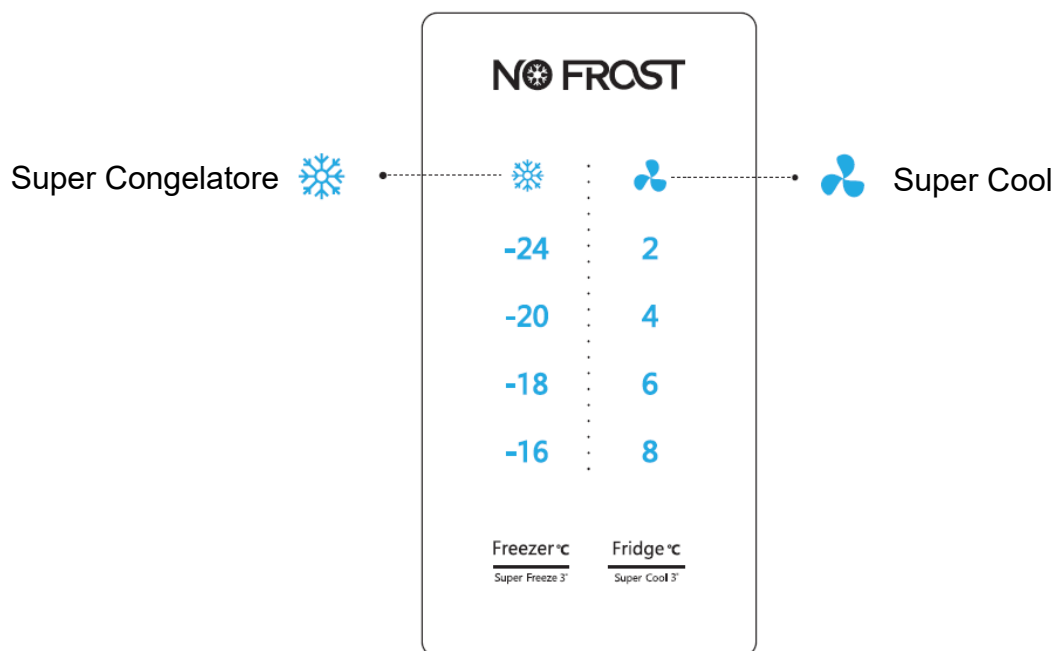

Controllo della temperatura

Quando si accende l'apparecchio per la prima volta, si consiglia di impostare la temperatura del frigorifero a 4 °C e quella del congelatore a -18 °C. Se si desidera modificare la temperatura, seguire le istruzioni riportate di seguito. Attenzione! Quando si imposta una temperatura, si imposta un valore medio di tutta l'unità. Le temperature all'interno di ogni comparto possono variare rispetto ai valori di temperatura visualizzati sul pannello, a seconda di quanto cibo si conserva e dove lo si posiziona. La temperatura ambiente può anche influenzare la temperatura effettiva all'interno dell'apparecchio.

1. Congelatore

Premere la parte centrale del pulsante  per impostare la temperatura del congelatore tra -16°C e -24°C per raggiungere la temperatura desiderata,

e l'indicatore della temperatura del congelatore mostrerà il valore corrispondente secondo la seguente sequenza.

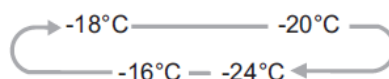

2. Frigorifero

Premere la parte centrale del pulsante  per impostare la temperatura del congelatore tra 8°C e 2°C per raggiungere la temperatura desiderata, e l'indicatore della temperatura del congelatore mostrerà il valore corrispondente secondo la seguente sequenza.

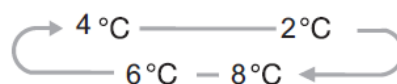



3. Super Congelatore

 Super Freeze può rapidamente abbassare la temperatura di congelazione e congelare cibi

sostanzialmente in maniera più veloce del solito.

- Questa funzione aiuta anche a mantenere le vitamine e i valori nutritivi del cibo fresco più a lungo.

- Premere la parte centrale del pulsante  per 3 secondi per attivare la funzione super freeze. La spia  si accende e il display della temperatura del frigorifero indicherà -24°C.

- Super freeze si spegne automaticamente dopo 52 ore.

- Quando la funzione super freeze è in funzione si può spegnere premendo la parte centrale del pulsante  e l'impostazione della temperatura del frigorifero ritorna a quella precedente.

Nota: Quando si seleziona la funzione Super Freeze, garantire che non vi siano bevande in bottiglia e lattine (specialmente



bevande gassate) nel congelatore. Le bottiglie e le lattine possono esplodere.

4. Super Cool



La funzione "Super cool" agisce più rapidamente sul .

raffreddamento e la conservazione dei cibi, mantenendoli freschi più a lungo

Premere la parte centrale del pulsante  per 3 secondi per attivare questa funzione. La spia  si accende e l'indicatore della temperatura del frigorifero indicherà 2°C..

La funzione super cool si spegne automaticamente dopo 3 ore.

Quando la funzione super cool è in funzione si può spegnere premendo la parte centrale del pulsante  e l'impostazione della temperatura del frigorifero ritorna a quella precedente.

Utilizzo dell'apparecchio

Questa sezione illustra come utilizzare le funzioni più utili. Si raccomanda di leggerla attentamente prima di utilizzare l'apparecchio. Potrebbe essere diverso a seconda del modello.

1. Regolazione della porta

Qualora le porte non siano allo stesso livello, è possibile utilizzare il cacciavite per regolarle.

Quando la porta del congelatore è più alta di quella del frigorifero, È possibile usare, prima di tutto, il cacciavite per girare il bullone in senso antiorario sul cardine inferiore in modo da sollevare la porta. Quindi utilizzare il cacciavite per serrare il dado.

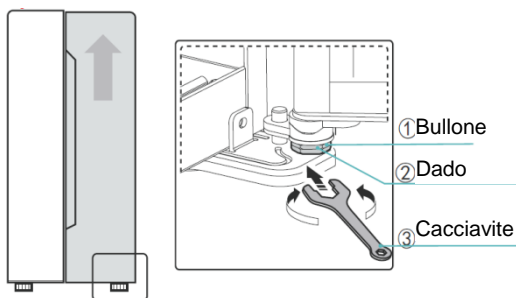

2. Utilizzo dello scomparto frigorifero

Lo scomparto frigorifero è adatto per la conservazione di frutta e verdura. Gli alimenti inseriti all'interno devono essere confezionati per evitare la perdita di umidità o che il sapore contaminati altri alimenti.

Attenzione! Non chiudere mai la porta del frigorifero, mentre i supporti laterali, i vani per le verdure e/o le guide telescopiche sono estesi. Potrebbe danneggiare tali componenti e il frigorifero.

Ripiani in vetro e supporti laterali

I ripiani in vetro e I balconcini controporta sono adeguati alla conservazione delle uova, liquidi in lattina, bottiglie di bibite e cibo in scatola. Essi possono essere posizionati a diverse altezze in base alle vostre esigenze. Ma non posizionare

troppe cose pesanti nei balconcini. Prima di sollevare i ripiani della porta verticalmente, si consiglia di estrarre il cibo.



Quando si rimuovono i ripiani, delicatamente tirarli avanti fino a quando la piattaforma scorre chiaramente sulla griglia di appoggio.

Quando si riposizionano, assicurarsi che non vi siano ostacoli dietro e spingere delicatamente il ripiano verso la propria posizione.

Nota: Tutti i gli scaffali e i ripiani delle porte possono essere tolti per pulirli.

Cassetti

Sono adatti per la conservazione di frutta e verdura. E può essere tolti per pulirli. Per eliminarli, apri prima la porta della posizione finale. Quindi estrai il cassetto e tira su la parte anteriore del cassetto dopo averlo mosso leggermente nella direzione.

3. Utilizzo dello scomparto congelatore

Lo scomparto congelatore è adatto alla conservazione di alimenti che devono essere congelati, ad esempio carne, pesce, gelati e altri.

Attenzione! Non chiudere mai la porta mentre I cassetti e/o I ripiani sono allargati. Potrebbe danneggiare tali componenti e il frigorifero.

4. Utilizzare la tua ghiacciaia (solo per il modello con ghiacciaia)

La ghiacciaia è una parte indipendente

che può essere tolta via dalla camera freezer.

Utilizzare la ghiacciaia

- Estrai la ghiacciaia posizionata su una piattaforma, poi il livello di acqua non dovrebbe eccedere il livello massimo.
- Posiziona la ghiacciaia riempita nuovamente nella camera freezer.
- Quando vuoi usare i cubetti di ghiaccio, ruota le manopole in senso orario e il ghiaccio cadrà nella ghiacciaia sotto.
- I cubetti di ghiaccio possono essere conservati nella ghiacciaia, se li necessiti, puoi tirare via la ghiacciaia e poi prenderli.



Iniezione d'acqua



Tira fuori il ghiaccio

Nota: se la ghiacciaia è utilizzata per la prima volta o non è stata utilizzata per tanto tempo, si prega di pulirla prima di ut.

5. Il Contenitore D'Acqua (solo per il modello con il Contenitore d'Acqua)

L'erogatore d'acqua, situato nella porta del frigorifero, è utile per contenere acqua potabile.

Con questo dispositivo potete ottenere facilmente acqua fresca senza aprire il frigorifero. Bisogna osservare le seguenti raccomandazioni.

• Prima dell'utilizzo

Prima di utilizzare l'apparecchio per la prima volta, dovrete prestare attenzione alle seguenti raccomandazioni.

1. Tenere i due lati del serbatoio dell'acqua saldamente, quindi sollevare il serbatoio dell'acqua scuotendolo su e giù.
2. Svitare l'estremità superiore, quindi pulire quest'ultima e l'interno del serbatoio d'acqua.

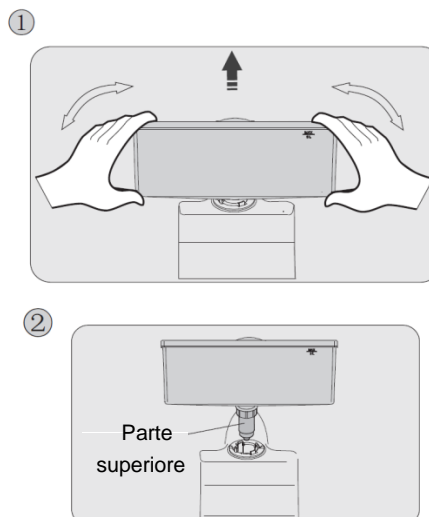

• Montaggio

Prima del montaggio, scollegare l'acqua all'interno del serbatoio e verificare se la rondella è invertita o no.

1. Inserire l'estremità superiore nel foro.
2. Montare il serbatoio lungo le guide sulla porta.
3. Premere i due lati del serbatoio verso il basso.
4. Quando si sente un clic, significa che l'installazione è completata.

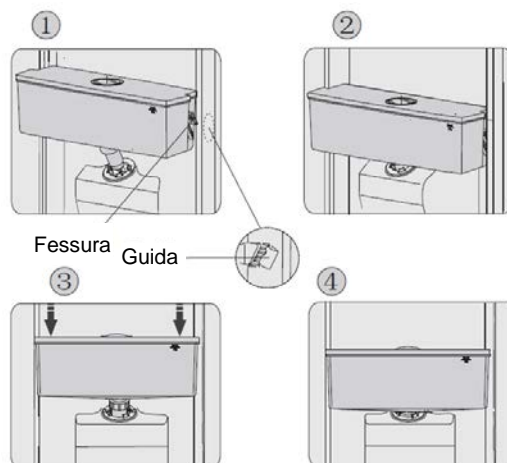

Avvertenza!

1. Fare attenzione a non esercitare pressione sulla parte superiore;
2. Quando si monta il serbatoio dell'acqua, assicurarsi prima che la parte superiore sia inserita nel foro;

• Riempimento d'acqua

Prima di riempire il serbatoio con acqua potabile, assicurarsi che sia fissato fermamente e in una posizione corretta.

Attenzione!

Riempire con acqua fino a 3L (capacità indicata) e non sopra del livello. In caso contrario, potrebbe traboccare quando il coperchio è chiuso.

Si consiglia di riempire con acqua nei seguenti modi.

1. Rimuovere il piccolo coperchio e riempire con acqua dall'ingresso del coperchio più grande.
2. Togliere il coperchio del serbatoio e quindi riempire con acqua direttamente.

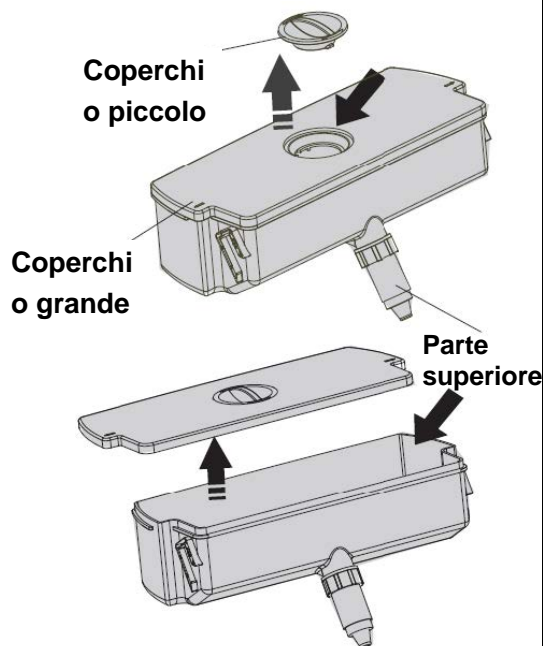

Avvertenza!

Non toccare gli altri componenti del dispositivo durante il riempimento di acqua, può causarne la fuoriuscita.

• Erogazione dell'acqua

1. Assicurarsi che il coperchio del serbatoio sia montato.
2. Chiudere la porta del frigo e controllare il distributore.

• Erogazione di acqua

Bisogna usare gli appositi recipienti per

raccogliere l'acqua dall'erogatore.

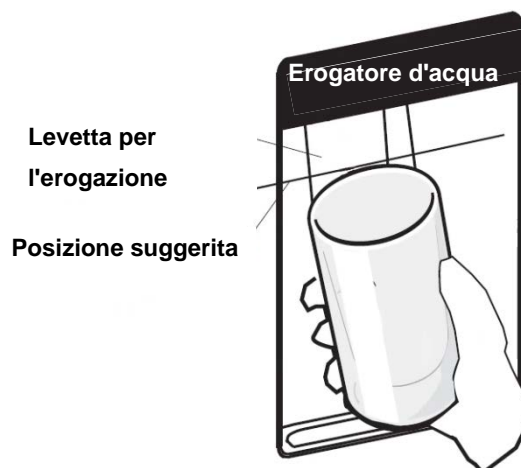

Avvertenza!

Non utilizzare l'erogatore d'acqua senza recipiente, potrebbe risultare in fuoriuscite d'acqua.

• Pulizia

1. Inserire il serbatoio dell'acqua fuori la porta con attenzione e poi lavare i componenti leggermente in acqua.
2. Dopo aver pulito correttamente l'apparecchio è necessario asciugarlo naturalmente o con l'asciugatrice.
3. Se avete usato spesso il distributore di acqua, l'acqua nel serbatoio di ricezione potrebbe cadere sul pavimento, che potrebbe risultare bagnato. Pertanto si dovrebbe pulire il serbatoio con un panno asciutto regolarmente prima che causi fuoriuscite.



Pulizia e manutenzione

Per motivi igienici l'apparecchio (compresi gli accessori esterni e interni) deve essere pulito regolarmente (almeno ogni due mesi).

Attenzione!

L'apparecchio non deve essere collegato alla rete elettrica durante la pulizia.

Pericolo di scossa elettrica! Prima della pulizia spegnere l'apparecchio e staccare la spina dalla presa di corrente.

Pulizia esterna

Per mantenere un buon aspetto del vostro apparecchio, è necessario pulirlo regolarmente.

- Spruzzare l'acqua sul panno invece di farlo direttamente sulla superficie dell'apparecchio. Questo aiuta ad assicurare una distribuzione uniforme di umidità sulla superficie.
- Pulire le porte, le maniglie e le superfici degli armadi con un detergente delicato e poi asciugate con un panno morbido.

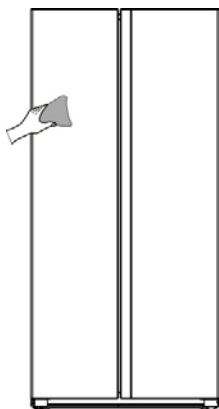

Attenzione!

- Non usare oggetti taglienti, che potrebbero graffiare la superficie.
- Non usare diluente, detergente per auto, cloro, olio essenziale, detersivi abrasivi o solventi organici come il benzene per la pulizia. Essi possono danneggiare la superficie dell'apparecchio e possono causare incendi.

Pulizia interna

Si consiglia di pulire l'interno dell'apparecchio regolarmente. Sarà più facile da pulire quando le scorte alimentari sono poche. Pulire l'interno del congelatore del frigo con una soluzione debole di bicarbonato di sodio, quindi sciacquare con acqua tiepida con una spugna o un panno dopo averli strizzati. Asciugare completamente prima di riposizionare i ripiani e i contenitori. Asciugare accuratamente tutte le superfici e le parti removibili prima di metterli in posizione.

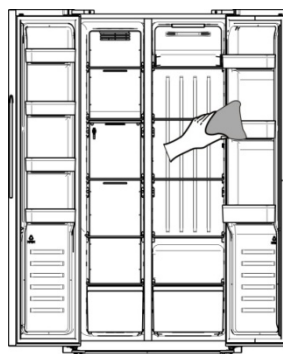

Anche se questo apparecchio ha lo sbrinatorio automatico, uno strato di gelo può formarsi sulle pareti interne del vano congelatore se si apre spesso lo sportello o viene lasciato aperto troppo a lungo. Se il gelo è troppo spesso, scegliere un momento in cui vi siano poche scorte alimentari e procedere come segue:

1. Rimuovere gli alimenti e i contenitori esistenti, staccare la spina dell'apparecchio dalla rete elettrica e lasciare le porte aperte. Ventilare bene la stanza per accelerare il processo.
2. Quando lo sbrinatorio è completato, pulire il congelatore come descritto sopra.
3. Le fessure accanto alla parte del canale del vento del congelatore sono difficili da pulire con un panno. Puoi usare uno spruzzatore a pressione per aiutarti a pulire. Spruzzare prima una soluzione

debole di bicarbonato di sodio, quindi risciacquare con acqua tiepida. Asciugare completamente dopo la pulizia.

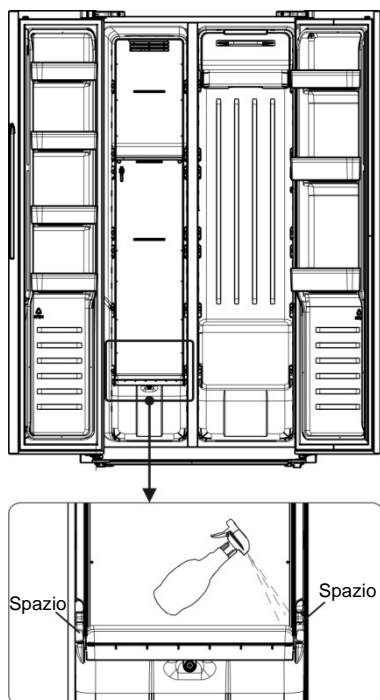

Avvertenza!

Non utilizzare oggetti appuntiti per rimuovere il ghiaccio dal congelatore. Ricollegare l'apparecchio alla presa e accenderlo solo dopo che l'interno è completamente asciutto.

Pulizia delle guarnizioni della porta

Fare attenzione a mantenere pulite le guarnizioni delle porte. Cibi o bevande appiccicose possono causare l'aderenza delle guarnizioni alla struttura provocandone il danneggiamento quando si apre la porta. Lavare le guarnizioni con un detergente delicato e acqua calda.

Risciacquare e asciugare con cura dopo la pulizia.

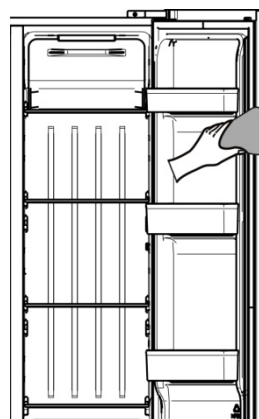

Attenzione! Accendere l'apparecchio solo dopo che le guarnizioni siano completamente asciutte

Sostituzione dell'illuminazione LED:

Avvertenza: L'illuminazione LED non dev'essere sostituita dall'utente! Se l'illuminazione LED è danneggiata, contattare l'assistenza tecnica. Per sostituire l'illuminazione LED osservare i seguenti passaggi:

1. Scollegare l'apparecchio.
2. Rimuovere il coperchio dell'illuminazione estraendolo manualmente.
3. Afferrare il coperchio del LED con una mano ed estrarlo con l'altra facendo pressione sul fermo di chiusura.
4. Sostituire l'illuminazione LED e risistamarla correttamente.

Consigli e suggerimenti utili

Consigli sul risparmio di energia

Si consiglia di considerare i seguenti suggerimenti per risparmiare energia.

- Cercate di evitare di tenere la porta aperta per lunghi periodi al fine di risparmiare energia.
- Assicurarsi che l'apparecchio sia lontano da fonti di calore (luce solare diretta, forno elettrico o fornello, ecc.).
- Non impostare la temperatura più fredda del necessario.
- Non conservare cibi caldi o liquidi in evaporazione nell'apparecchio.
- Collocare l'apparecchio in un luogo ben ventilato, non umido. Consultare la sezione Installazione del nuovo apparecchio.
- Se lo schema illustra la combinazione corretta dei cassetti, vani e ripiani, non regolare la combinazione poiché è progettata per essere la configurazione più efficiente dal punto di vista energetico.

Suggerimenti per la refrigerazione di alimenti freschi

- Non introdurre alimenti caldi nel frigorifero o freezer, la temperatura interna aumenterà e il compressore dovrà lavorare di più e consumerà più energia.
- Coprire o avvolgere il cibo soprattutto se ha un aroma forte.
- Conservare il cibo correttamente in modo che l'aria possa circolare liberamente attorno ad esso.

Consigli per la refrigerazione

- Avvolgere la carne (tutti i tipi) in sacchetti per gli alimenti (polietilene): avvolgerla e posizionarla sul ripiano di vetro sopra il cassetto del vano ortaggi. Controllare sempre i tempi di conservazione degli alimenti e rispettare le scadenze suggerite dai produttori.

- Cibo cotto, piatti freddi, ecc. :
Devono essere tappati ermeticamente e possono essere posizionati su qualsiasi ripiano.

- Verdura e ortaggi:
Essi devono essere conservati nell'apposito cassetto.

- Burro e formaggio:
Devono essere avvolti in un involucro ermetico o in una pellicola per alimenti.

- Bottiglie di latte:
Devono avere un tappo e devono essere conservate nei ripiani della porta.

Suggerimenti per il congelamento

- Al primo avviamento o dopo un periodo di inattività, lasciare l'apparecchio in funzione per almeno 2 ore alle impostazioni più alte prima di inserire il cibo nello scomparto.
- Separare il cibo in piccole porzioni per consentire un rapido e completo congelamento e di scongelare successivamente solo la quantità necessaria.
- Avvolgere il cibo in fogli di alluminio o in involucri alimentari in polietilene a tenuta d'aria,
- Evitare che i prodotti freschi, da congelare, entrino in contatto con gli alimenti già congelati per evitare lo scongelamento parziale di questi ultimi.
- I prodotti congelati, se consumati subito dopo la rimozione dal vano congelatore, probabilmente causeranno ustioni da gelo alla pelle.
- Si raccomanda di etichettare ciascun prodotto congelato con la data per tenere traccia del tempo di conservazione.

Suggerimenti per la conservazione di alimenti surgelati

- Assicurarsi che il cibo congelato sia stato conservato correttamente dal rivenditore alimentare
- Una volta scongelato, il cibo si deteriorerà rapidamente e non deve essere nuovamente congelato. Non superare il periodo di conservazione indicato dal produttore di alimenti.

Spegnimento dell'apparecchio

Se l'apparecchio deve essere spento per un periodo prolungato, devono essere adottate le seguenti precauzioni per evitare la formazione di muffa nell'apparecchio.

1. Rimuovere tutti gli alimenti.
2. Togliere la spina dalla presa di corrente.
3. Pulire e asciugare l'interno completamente.
4. Assicurarsi che tutte le porte siano leggermente aperte, per far circolare l'aria.

Risoluzione dei problemi

Se si verifica un problema con l'apparecchio o si presume che quest'ultimo non funzioni correttamente, è possibile effettuare alcuni controlli semplici prima di chiamare l'assistenza, di seguito elencati.

Avvertenza! Non tentare di riparare l'apparecchio da soli. Se il problema persiste dopo aver effettuato i controlli di seguito elencati, contattare un elettricista qualificato, un tecnico autorizzato o il proprio rivenditore.

Avvertenza! Una dichiarazione di avvertenza per bambini intrappolati è inclusa nelle istruzioni per l'uso o in un manuale d'uso e cura fornito con ciascun frigorifero.

PERICOLO: Rischio di intrappolamento del bambino. Prima di gettare via il tuo vecchio frigorifero o freezer:

- Smonta le porte.
- Lascia i ripiani al loro posto così che i bambini non possano facilmente entrare dentro.

Problema	Possibile causa e soluzione
L'apparecchio non funziona correttamente	Controllare se il cavo di alimentazione sia inserito nella presa di corrente in modo corretto.
	Controllare il fusibile o il circuito della rete elettrica, se necessario sostituirli.
	La temperatura ambiente è troppo bassa. Prova a impostare la temperatura ambiente ad un livello più freddo per risolvere questo problema.
	È normale che il congelatore non funzioni durante il ciclo di sbrinamento o per un breve periodo dopo che l'apparecchio è acceso per proteggere il compressore.
Odori dagli scomparti	Può essere necessario pulire l'interno.
	Alcuni alimenti, contenitori o confezioni causano odori.
Rumore dall'apparecchio	I suoni che seguono sono del tutto normali: <ul style="list-style-type: none"> • Il compressore emette rumori. • Il rumore del movimento dell'aria dal piccolo motore del ventilatore nel vano congelatore o altri compartimenti. • Gorgoglio simile all'acqua che bolle. • Schiocchi durante lo sbrinamento automatico. • Ticchettio prima che il compressore si avvia. • Ticchettio quando si ottiene l'acqua. • Il motore fa rumore quando prendi il ghiaccio.
	Altri rumori insoliti sono dovuti alle ragioni sottostanti e possono avere bisogno di una verifica ed eventuali azioni: La struttura non è livellata. Il retro dell'apparecchio tocca la parete. Bottiglie o contenitori caduti o rotolati.
Il motore funziona	È normale sentire spesso il suono del motore, sarà più intenso

continuamente	<p>durante le seguenti circostanze:</p> <ul style="list-style-type: none"> •L'impostazione della temperatura è più fredda del necessario •Una grande quantità di cibo caldo è stata recentemente conservata all'interno dell'apparecchio. •La temperatura esterna dell'apparecchio è troppo elevata. •Le porte sono tenute aperte troppo a lungo o troppo spesso. • Dopo l'installazione l'apparecchio è stato spento per un lungo periodo di tempo.
Uno strato di brina si è formato nel vano	Verificare che le prese d'aria non siano ostacolate dal cibo e collocare gli alimenti all'interno dell'apparecchio per consentire una ventilazione adeguata. Assicurarsi che la porta sia completamente chiusa. Per rimuovere il gelo, fare riferimento alla sezione "Pulizia e manutenzione".
La temperatura all'interno è troppo calda	Si può avere lasciato le porte aperte troppo a lungo o troppo spesso; o le porte sono tenute aperte da qualche ostacolo; o l'apparecchio si trova con spazio insufficiente ai lati, posteriormente e
La temperatura all'interno è troppo fredda	Aumentare la temperatura secondo il capitolo "Controlli del display".
Le porte non possono essere chiuse con facilità	Controllare che la parte superiore del frigorifero sia inclinata all'indietro di 10-15 mm per consentire alle porte di chiudersi da sole o se qualcosa dentro impedisce alle porte di chiudersi.
Gocce d'acqua sul pavimento	La vaschetta dell'acqua (situata nella parte inferiore posteriore della struttura) potrebbe non essere adeguatamente livellata o il beccuccio di drenaggio (situato sotto la parte superiore del deposito compressore) potrebbe non essere posizionato correttamente affinché l'acqua fluisca nel contenitore in modo idoneo o l'erogatore dell'acqua può essere bloccato. Potrebbe essere necessario spostare il frigorifero dalla parete per controllare la vaschetta e il becco.
La luce non funziona	<ul style="list-style-type: none"> •L'illuminazione LED potrebbe essere danneggiata. Fare riferimento alla sezione dedicata alla sua sostituzione nel capitolo pulizia e manutenzione. •Il sistema di controllo ha disattivato le luci a causa della porta tenuta aperta troppo a lungo, chiudere e riaprire la porta per riattivare le luci.
Si sente l'acqua che gorgoglia nel frigorifero	Ciò è normale. Il gorgoglio proviene dal liquido refrigerante che circola attraverso il frigorifero.

Smaltimento dell'apparecchio

È vietato smaltire questo apparecchio come rifiuto domestico.

Materiali di imballaggio

I materiali di imballaggio con il simbolo di riciclaggio sono riciclabili. Smaltire l'imballaggio in un contenitore di raccolta dei rifiuti idoneo.

Prima dello smaltimento dell'apparecchio

1. Estrarre la spina dalla presa di corrente.
2. Staccare il cavo di alimentazione e smaltirlo con la spina

Avvertenza! I frigoriferi contengono refrigerante e gas nell'isolamento. Il refrigerante e i gas devono essere smaltiti professionalmente in quanto possono causare lesioni agli occhi o combustione. Assicurarsi che la tubatura del circuito del refrigerante non sia danneggiata prima del corretto smaltimento.

	Corretto smaltimento del prodotto
	<p>Questo simbolo indica che questo prodotto non deve essere smaltito con gli altri rifiuti domestici nel territorio dell'UE. Per prevenire danni all'ambiente o alla salute umana a causa di uno smaltimento non conforme, riciclarlo in modo responsabile per promuovere il sostenibile riutilizzo delle risorse rinnovabili. Per restituire il dispositivo usato, utilizzare i sistemi di restituzione e raccolta o contattare il rivenditore presso il quale è stato acquistato il prodotto. Essi possono ritirare questo prodotto per un riciclaggio ambientale sicuro.</p>

Per evitare la contaminazione del cibo, si prega di rispettare le seguenti istruzioni

- L'apertura della porta per lunghi periodi può causare un notevole aumento della temperatura negli scomparti dell'apparecchio.
- Pulire regolarmente le superfici che possono venire a contatto con cibo e sistemi di drenaggio accessibili.
- Conservare la carne e il pesce crudi in contenitori adatti in frigorifero, in modo che non vengano a contatto con altri alimenti o vi gocciolino sopra.
- Gli scomparti per alimenti surgelati a due stelle sono adatti per conservare cibi surgelati, conservare o preparare gelati e produrre cubetti di ghiaccio.
- Gli scomparti a una, due e tre stelle non sono adatti per il congelamento di alimenti freschi.

Ordine	TIPO scomparti	Temperatura di conservazione ideale [°C]	Cibo appropriato
1	Frigorifero	+2~+8	Uova, cibo cotto, cibo confezionato, frutta e verdura, latticini, torte, bevande e altri alimenti non sono adatti al congelamento.
2	(***)*-Congelatore e	≤-18	Frutti di mare (pesce, gamberetti, crostacei), prodotti acquatici d'acqua dolce e prodotti a base di carne (il tempo consigliato è di 3 mesi - i valori nutrizionali e il gusto diminuiscono con il tempo), adatti per alimenti freschi surgelati.
3	***-Congelatore	≤-18	Frutti di mare (pesce, gamberetti, crostacei), prodotti acquatici d'acqua dolce e prodotti a base di carne (il tempo consigliato è di 3 mesi - i valori nutrizionali e il gusto diminuiscono con il tempo). Non adatti per congelare cibi freschi.
4	** -Congelatore	≤-12	Frutti di mare (pesce, gamberetti, crostacei), prodotti acquatici d'acqua dolce e prodotti a base di carne (il tempo consigliato è di 2 mesi - i valori nutrizionali e il gusto diminuiscono con il tempo). Non adatti per congelare cibi freschi.
5	*-Congelatore	≤-6	Frutti di mare (pesce, gamberetti, crostacei), prodotti acquatici d'acqua dolce e prodotti a base di carne (il tempo consigliato è di 1 mese - i valori nutrizionali e il gusto diminuiscono con il tempo). Non adatti per congelare cibi freschi.
6	Zero stelle	-6~0	Maiale fresco, manzo, pesce, pollo, alcuni alimenti confezionati, ecc. (si consiglia

			consumarli entro lo stesso giorno, preferibilmente non più di 3 giorni).
7	Freddo	-2~+3	Si consiglia di consumare carne di maiale fresca/congelata, carne di manzo, pesce, pollo, prodotti ittici di acqua dolce, ecc. (7 giorni al di sotto di °C e oltre 0°C entro quel giorno, preferibilmente non più di 2 giorni). Frutti di mare (meno di 0 per 15 giorni, non è consigliabile conservare sopra gli 0 °C)
8	Cibo fresco	0~+4	Maiale fresco, manzo, pesce, pollo, alimenti cotti, ecc. (si consiglia consumarli entro lo stesso giorno, preferibilmente non più di 3 giorni),.
9	Vino	+5~+20	Vino rosso, vino bianco, vino spumante, ecc.

Nota: conservare i vari alimenti in base agli scomparti o alla temperatura di conservazione ideale dei prodotti acquistati.

- Se il frigorifero viene lasciato vuoto per lunghi periodi, spegnere, scongelare, pulire, asciugare e lasciare lo sportello aperto per evitare lo sviluppo di muffa all'interno dell'apparecchio.

Pulizia dell'erogatore d'acqua (specifico per i prodotti con erogatore):

- Pulire i serbatoi dell'acqua se non sono stati utilizzati per 48 ore; lavare l'impianto idrico collegato a una rete idrica se l'acqua non è stata aspirata per 5 giorni.

AVVERTENZA! Il cibo deve essere confezionato in sacchetti prima di essere introdotto nel frigorifero, e i liquidi devono essere confezionati in bottiglie o contenitori con coperchio dato che la struttura del prodotto non è facile da pulire.

Hisense

life reimagined

GEBRUIKERHANDLEIDING

Alvorens dit apparaat te gaan bedienen, moet u deze gebruikershandleiding zorgvuldig doorlezen en voor toekomstig gebruik bewaren

Nederlands

Inhoud

Veiligheids- en waarschuwinginformatie.....	2	Reinigen en onderhoud.....	21
Installeren van uw nieuw apparaat.....	7	Nuttige aanwijzingen en tips.....	23
Beschrijving van het apparaat.....	9	Probleemoplossing.....	25
Display-bedieningselementen.....	12	Afdanken van het apparaat	27
Gebruik van het apparaat	18		



Veiligheids- en waarschuwinginformatie

Voor uw veiligheid en correct gebruik, voordat u het apparaat installeert en het apparaat voor de eerste keer in gebruik neemt, moet u deze gebruikershandleiding zorgvuldig doorlezen, inclusief de tips en waarschuwingen. Om onnodige fouten en ongevallen te voorkomen, is het belangrijk om ervoor te zorgen dat alle mensen die het apparaat gebruiken, volledig bekend zijn met de werking ervan en de veiligheidsvoorzieningen. Bewaar deze instructies en zorg ervoor dat deze bij het apparaat blijven als het verplaatst of verkocht wordt, zodat iedereen gedurende de gehele levensduur naar behoren is geïnformeerd over het gebruik en veiligheidsmededelingen. Voor de veiligheid van mensenlevens en eigendommen, de voorzorgsmaatregelen van de gebruikershandleiding naleven, aangezien de fabrikant niet verantwoordelijk is voor schade veroorzaakt voor nalatigheid.

Veiligheid voor kinderen en anderen personen die kwetsbaar zijn

- In overeenstemming met de EN-norm

Dit apparaat kan door kinderen van 8 jaar en ouder en personen met verminderde fysieke, sensorische of mentale capaciteiten of gebrek aan ervaring en kennis worden gebruikt als zij op een veilige manier geïnstrueerd zijn over het gebruik van het apparaat en de betrokken gevaren hebben begrepen. Kinderen mogen niet met het apparaat spelen. Reinigings- en onderhoudswerkzaamheden mag niet zonder toezicht door kinderen worden gedaan.

Kinderen in de leeftijd van 3 tot 8 mogen in werking zijnde koelende apparaten vullen en leegmaken.

In overeenstemming met de IEC-norm

Dit apparaat is niet bedoeld voor gebruik door personen (inclusief kinderen) met verminderde lichamelijke, zintuiglijke of geestelijke vermogens, of gebrek aan ervaring en kennis, tenzij ze onder toezicht staan of geïnstrueerd werden over het gebruik van het apparaat door een persoon die verantwoordelijk is voor hun veiligheid.

Kinderen moeten onder toezicht staan om ervoor te zorgen dat ze niet met het apparaat spelen.

- Houd alle verpakkingsmaterialen uit de buurt van kinderen, omdat er verstikkingsgevaar bestaat.
- Indien u het apparaat gaat afdanken, trekt u de stekker uit het stopcontact, snijdt het netsnoer ervan af (zo dicht mogelijk bij het apparaat) en verwijder de deur, teneinde te voorkomen dat kinderen een elektrische schokken krijgen of zichzelf in het apparaat opsluiten.

- Indien dit apparaat, welke is voorzien van magnetische deurafdichtingen, een ouder model van het apparaat moet vervangen die een veerslot (vergrendeling) op de deur of de deksel heeft, zorg ervoor dat het veerslot onbruikbaar wordt gemaakt voordat u het oude apparaat afdankt. Het bovenstaande zal voorkomen dat het een dodelijke valstrik voor een kind wordt.

Algemene veiligheid



- **WAARSCHUWING**—Dit apparaat is bedoeld voor gebruik in huishoudelijke en soortgelijke toepassingen zoals
 - personeelkeukens in winkels, kantoren of andere werkomgevingen;
 - boerderijen en hotels, motels en andere type woonomgevingen;
 - bed en breakfast type omgevingen;
 - catering en dergelijke niet-retail toepassingen.
- **WAARSCHUWING** — Geen explosieve stoffen zoals aerosol blikjes met brandbaar drijfgas in dit apparaat bewaren.
- **WAARSCHUWING** — Indien het netsnoer beschadigd is, moet het worden vervangen door de fabrikant, servicemonteur of gelijkwaardige gekwalificeerd persoon teneinde gevaren te voorkomen.
- **WAARSCHUWING** — Ventilatieopeningen in de behuizing van het apparaat of in een ingebouwde structuur vrij van obstakels houden.
- **WAARSCHUWING** — Gebruik geen mechanische apparaten of andere middelen om het ondooproces te versnellen, andere dan die aanbevolen door de fabrikant.
- **WAARSCHUWING** — Het koelcircuit niet beschadigen.
- **WAARSCHUWING** — Gebruik geen elektrische apparaten in de opslagruimte voor levensmiddelen van het apparaat, tenzij zij van het type zijn dat wordt aanbevolen door de fabrikant.
- **WAARSCHUWING** — Het koelmiddel en de isolatie drijfgas zijn ontvlambaar. Als u het apparaat afdankt, doe dit alleen bij een erkend afvalverwijderingscentrum. Niet blootstellen aan vlammen.
- **WAARSCHUWING** — Bij het positioneren van het apparaat moet u controleren of het netsnoer niet verstrikt of beschadigd is geraakt.
- **WAARSCHUWING** — Niet meerdere draagbare stopcontacten of verlengsnoeren aan de achterkant van het apparaat plaatsen.

Vervangen van LED-lampen

- **WAARSCHUWING**—De LED-lampen mogen niet door de gebruiker worden vervangen! Als de LED-lampen beschadigd zijn, neemt u contact op met de klantenservice voor assistentie.
Deze waarschuwing geldt alleen voor koelkasten die voorzien zijn van LED-lampen.

Koelmiddel

Het koelmiddel isobuteen (R600a) bevindt zich in het koelcircuit van het apparaat, isobuteen is een natuurlijk gas met een hoge mate van milieuvriendelijkheid, maar die wel ontvlambaar is. Tijdens transport en installatie van het apparaat, moet u ervoor zorgen dat geen van de componenten van het koelcircuit beschadigd raakt.

Het koelmiddel (R600a) is ontvlambaar.

- **WAARSCHUWING** — Koelkasten bevatten koelmiddel en gassen in de isolatie. Koelmiddel en gassen moeten professioneel worden afgevoerd, omdat ze oogletsel of ontsteking kunnen veroorzaken. Zorg ervoor dat leidingen van het koelcircuit niet beschadigd raken voorafgaand aan het afdanken.



- Het symbool  is een waarschuwing en duidt aan dat het koudemiddel- en isolatiegassen brandbaar zijn.
- **Waarschuwing!: Brandgevaar / brandbare materialen**

Als het koelmiddelcircuit beschadigd zou kunnen zijn:

- Open geen vlammen en ontstekingsbronnen.
- De kamer waar het apparaat zich bevindt, moet grondig worden geventileerd.

Het is gevaarlijk om de specificaties of dit product op een of andere manier te wijzigen.

Eventuele schade aan het netsnoer kan kortsluiting, brand, en/of elektrische schok veroorzaken.



Elektrische veiligheid

1. Het netsnoer mag niet verlengd worden.
2. Zorg ervoor dat de stekker niet wordt geplet of beschadigd. Een gebroken of beschadigde stekker kan oververhit raken en brand veroorzaken.
3. Zorg ervoor dat u toegang hebt tot de hoofdstekker van het apparaat
4. Niet aan het netsnoer trekken.
5. In het stopcontact los zit, mag u er geen stekker insteken. Er bestaat gevaar voor elektrische schokken of brand.
6. U mag het apparaat niet bedienen zonder de deksel van de binnenverlichting.
7. De koelkast mag alleen worden voorzien van een netspanning van eenfasige wisselstroom van 220-240V/50Hz. Indien de fluctuatie van de netspanning in de wijk van de gebruiker zo groot is dat de netspanning hoger is dan de bovenstaande scope, moet u ter wille van de veiligheid A.C. Automatische netspanningsregelaar van meer dan 350W naar de koelkast leiden. De koelkast moet een apart stopcontact gebruiken in plaats van een gewone stopcontact tezamen met andere elektrische apparaten. De stekker

moet overeenkomen met het stopcontact met aardingsdraad.

Dagelijks gebruik

- Bewaar geen brandbare gassen of vloeistoffen in het apparaat, aangezien er een explosiegevaar bestaat.
- Gebruik geen elektrische apparaten in het apparaat (bijvoorbeeld elektrische ijsmakers, mixers, enz.).
- Bij het ontkoppelen, altijd de stekker uit het stopcontact trekken, en niet aan de kabel trekken.
- Plaats geen warme gerechten in de buurt van de plastic onderdelen van het apparaat
- Geen voedingsmiddelen direct tegen de luchtafvoer op de achterwand plaatsen.
- Voorverpakte diepvriesproducten opslaan in overeenstemming met de instructies voor bevroren voedselproductie.
- De opslaginstructies van de fabrikant van apparaten moeten streng worden nageleefd. Raadpleeg de relevante opslaginstructies.
- Plaats geen koolzuurhoudende of warme dranken in het vriesvak, aangezien het druk op het blikje uitoefent, waardoor het kan ontploffen, en schade aan het apparaat wordt veroorzaakt.
- Bevroren voedsel kan brandwonden veroorzaken als het rechtstreeks uit het vriesvak wordt geconsumeerd.
- Plaats het apparaat niet in direct zonlicht.
- Houd brandende kaarsen, lampen of andere onderwerpen met open vlammen uit de buurt van het apparaat
- Het apparaat is uitsluitend bedoeld voor het bewaren van voedsel en/of dranken voor een normale consumptie van huishoudens, zoals uitgelegd in dit instructieboekje. U moet voorzichtig te werk gaan bij het verplaatsen van het apparaat omdat het zwaar is.
- Geen items verwijderen of aanraken uit het vriesvak als uw handen vochtig/nat zijn, aangezien uw huid letsel kan oplopen of vorst/vriesbrandwonden.
- Gebruik nooit de basis, laden, deuren enz. om op te staan als ondersteuning.
- Diepgevroren voedsel mag niet opnieuw worden ingevroren als het eenmaal ontdooid is.
- Geen ijsslolly's of ijsblokjes rechtstreeks uit de vriezer consumeren, aangezien dit vriesbrandwonden in de mond en aan de lippen kan veroorzaken.
- Om te voorkomen dat voorwerpen vallen en letsel aan personen of schade aan het apparaat kunnen veroorzaken, de deurrekken niet overbelasten en plaats niet teveel voedsel in de verladen.
- **Dit koelapparaat is niet bedoeld voor gebruik als inbouwapparaat.**

Let op!

Onderhoud en reinigen

- Alvorens onderhoudswerkzaamheden uit te voeren, moet u het apparaat uitschakelen en de stekker uit het stopcontact trekken.
- Het apparaat niet reinigen met metalen voorwerpen, stoomreinigers, etherische oliën, organische oplosmiddelen of schuurreinigers.
- U mag geen scherpe voorwerpen gebruiken om rijp uit de koelkast te schrapen. Gebruik een plastic schraper.

Installatie Belangrijk!

- Voor de elektrische aansluiting, voorzichtig de instructies in deze handleiding volgen. Het apparaat uitpakken en controleer of er schade is aan het apparaat.
- Sluit het apparaat niet aan als het beschadigd is. Meld mogelijke beschadigingen onmiddellijk aan de winkel waar u het apparaat heeft gekocht. In dat geval de verpakking bewaren.
- Het is raadzaam om tenminste twee uur te wachten, alvorens het apparaat aan te sluiten, om de compressor op beschadigingen te controleren.
- Er moet voldoende luchtcirculatie rondom het apparaat aanwezig zijn, want als dit ontbreekt kan het leiden tot oververhitting. Om te zorgen voor voldoende ventilatie, volgt u de instructies die relevant zijn voor de installatie.
- Wanneer dat mogelijk is moet de achterkant van het product niet te dicht opj een muur worden geplaatst, teneinde te voorkomen dat u warme delen aanraakt (compressor, de condenser) om het risico van een brand te voorkomen, en u volgt de instructies die relevant zijn voor de installatie.
- Het apparaat mag niet dicht bij radiatoren of kookplaten worden geplaatst.
- Zorg ervoor dat de stekker toegankelijk is na de installatie van het apparaat.

Onderhoud

- Alle elektrotechnische werkzaamheden die nodig zijn om dit apparaat te installeren, mogen uitsluitend door een elektricien of daartoe bevoegd persoon worden uitgevoerd.
- Dit product mag alleen worden onderhouden door een erkend Service Center en uitsluitend originele onderdelen mogen daarvoor worden gebruikt.
 - 1) Als het apparaat Frost Free is.
 - 2) Als het apparaat een vriesvak bevat.

Installeren van uw nieuw apparaat

Vóór de eerste ingebruikname van uw apparaat, moet u de volgende tips goed doornemen.



Teneinde de efficiëntie van het koelsysteem te verbeteren en energie te besparen, is het noodzakelijk om goede ventilatie rond het apparaat te houden voor de afvoer van warmte. Voor deze reden, moet er voldoende ruimte rondom de koelkast worden gelaten.

Suggesties: Het wordt aanbevolen 50~70mm ruimte aan de achterkant van de muur wordt gelaten, tenminste 100mm vanaf de bovenkant 100mm vanaf de zijkant van de muur en een vrije ruimte aan de voorkant de deuren met 135/150° te openen.

Zie de volgende diagrammen.

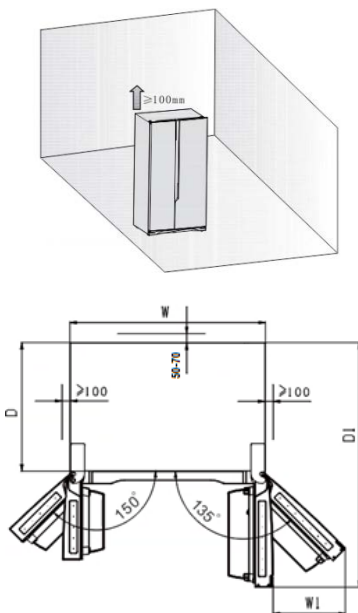

Vereiste ruimte(mm)

W	W1	D	D1
908	441,5	550	1096,5

Opmerking:

•Dit apparaat presteert goed in de klimaatklasse van SN naar ST, zoals

weergegeven in onderstaande tabel. Het kan wellicht niet goed functioneren als u langere tijd bij een temperatuur boven of onder het aangegeven bereik heeft gebruikt.

Klimaatklasse	Omgevingstemperatuur
SN	+10°C tot +32°C
N	+16°C tot +32°C
ST	+16°C tot +38°C
T	+16°C tot +43°C

- Uw apparaat op een droge plaats neerzetten om vochtophoping te vermijden.
- Houd het apparaat niet in direct zonlicht, regen of vorst. Houd het apparaat uit de buurt van warmtebronnen, zoals kachels, branden of verwarmingen.

Nivellering van het apparaat

- Voor voldoende nivellering en luchtcirculatie in de onderste achterkant van het apparaat, de stelvoetjes moeten mogelijk worden aangepast. U kunt ze handmatig aanpassen met een passende sleutel.
 - Stel de twee voorste steunvoeten aan de onderkant van de koelkast af nadat het product is geplaatst. De onderkant van de steunpoten moet zich dicht bij de grond bevinden om te voorkomen dat het product omvalt nadat de deur is vol gezet.
 - Om de deuren zelfsluitend te maken, kantel de achterkant een kwartslag met 10mm naar achteren of 0,5° door de stelvoeten te draaien.
 - Wanneer u het apparaat wilt verplaatsen, vergeet niet de stelvoetjes weer omhoog te draaien, zodat het apparaat vrij kan rollen. Herinstalleer het apparaat bij opnieuw plaatsen op een locatie.
- Let op!** De rollers, die geen wielen zijn, mogen alleen worden gebruikt voor voorwaartse of achterwaartse beweging. Bij het zijwaarts verplaatsen van u de koelkast, kan uw vloer en de rollen beschadigd raken.

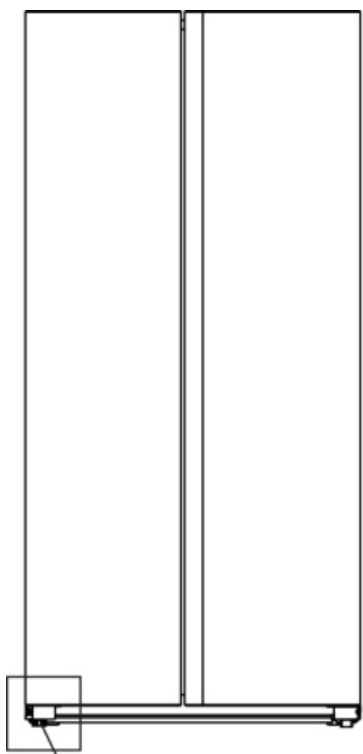

Verstelbare bodemvoetjes

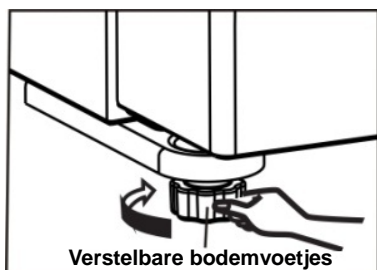

Verstelbare bodemvoetjes

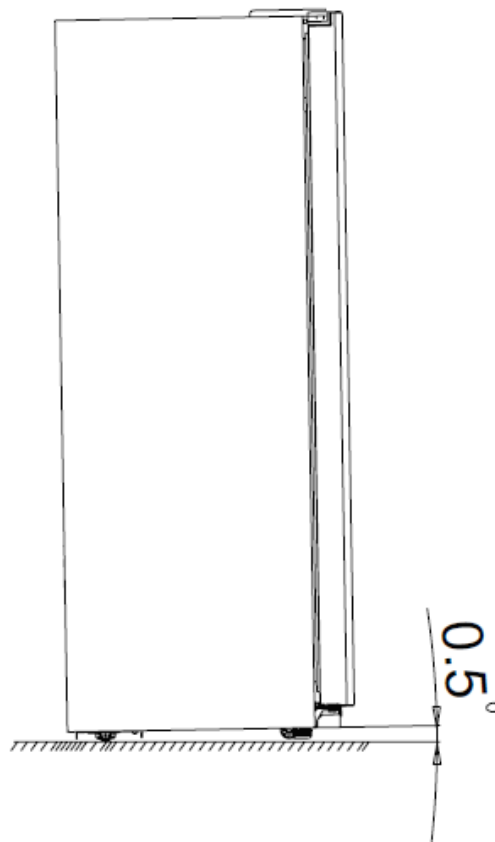

Beschrijving van het apparaat

Aanzicht van het apparaat



- | | |
|------------------------------------|--------------------------------------|
| 1. LED-lampje Vriezer | 10. Vriezerrek |
| 2. Schap vriezer | 11. Windkanaal gedeelte koelkast |
| 3. Vriezer deur | 12. Koelkast deur |
| 4. Windkanaal gedeelte vriezer | 13. Glazen plateau Koelkast |
| 5. Glazen plateau vriezer | 14. Eierrek (binnenkant) |
| 6. Vrieslade | 15. Groenten en fruit verslade |
| 7. Vrieslade | 16. Groenten en fruit verslade |
| 8. Linker verstelbare bodemvoetjes | 17. Rechter verstelbare bodemvoetjes |
| 9. LED-lampje Koelkast | |

Opmerking!

- Door de constante ontwikkeling van onze producten, kan uw koelkast iets verschillen dan deze gebruiksaanwijzing, maar zijn functies en gebruik blijven hetzelfde..
- Teneinde de beste energie-efficiëntie te krijgen van dit product, gaarne alle planken, laden en manden op hun oorspronkelijke positie als de Gebruiksaanwijzing plaatsen.

Aanzicht van het apparaat



- | | |
|------------------------------------|--------------------------------------|
| 1. LED-lampje Vriezer | 10. LED-lampje Koelkast |
| 2. Schap vriezer | 11. Vriezerrek |
| 3. Vriezer deur | 12. Windkanaal gedeelte koelkast |
| 4. Windkanaal gedeelte vriezer | 13. Koelkast deur |
| 5. Glazen plateau vriezer | 14. Glazen plateau Koelkast |
| 6. IJsvak gedeelte | 15. Eierrek (binnenkant) |
| 7. Vrieslade | 16. Groenten en fruit verslade |
| 8. Vrieslade | 17. Groenten en fruit verslade |
| 9. Linker verstelbare bodemvoetjes | 18. Rechter verstelbare bodemvoetjes |

Opmerking!

- Door de constante ontwikkeling van onze producten, kan uw koelkast iets verschillen dan deze gebruiksaanwijzing, maar zijn functies en gebruik blijven hetzelfde..
- Teneinde de beste energie-efficiëntie te krijgen van dit product, gaarne alle planken, laden en manden op hun oorspronkelijke positie als de Gebruiksaanwijzing plaatsen.

Aanzicht van het apparaat



- | | |
|------------------------------------|--------------------------------------|
| 1. LED-lampje Vriezer | 10. Vriezerrek |
| 2. Schap vriezer | 11. Watertank |
| 3. Vriezer deur | 12. Windkanaal gedeelte koelkast |
| 4. Windkanaal gedeelte vriezer | 13. Koelkast deur |
| 5. Glazen plateau vriezer | 14. Glazen plateau Koelkast |
| 6. Vrieslade | 15. Eierrek (binnenkant) |
| 7. Vrieslade | 16. Groenten en fruit verslade |
| 8. Linker verstelbare bodemvoetjes | 17. Groenten en fruit verslade |
| 9. LED-lampje Koelkast | 18. Rechter verstelbare bodemvoetjes |

Opmerking!

- Door de constante ontwikkeling van onze producten, kan uw koelkast iets verschillen dan deze gebruiksaanwijzing, maar zijn functies en gebruik blijven hetzelfde..
- Teneinde de beste energie-efficiëntie te krijgen van dit product, gaarne alle planken, laden en manden op hun oorspronkelijke positie als de Gebruiksaanwijzing plaatsen.

Display Bedieningselementen (alleen bij sommige producten)

Gebruik uw apparaat volgens de volgende bedieningsvoorschriften, uw apparaat heeft de overeenkomstige functies zoals de displaypanelen die u op de onderstaande afbeeldingen kunt zien.

Controle van de temperatuur

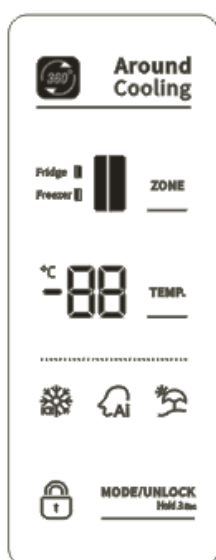

Voor een optimale conservering van voedsel raden we aan om de temperatuur van de koelkast op 5°C en de vriezer op -18°C in te stellen wanneer u de koelkast voor het eerst aanzet. Volg onderstaande instructies als u de temperatuur wilt wijzigen.

Opmerking: Een

hoge temperatuurinstelling versnelt voedselverspilling.

Let op! Wanneer u een temperatuur instelt, stelt u de gemiddelde temperatuur voor de hele koelkast in. Temperaturen in elk compartiment kunnen afwijken van de temperatuurwaarden die op het paneel worden weergegeven, afhankelijk van hoeveel voedsel u opslaat en waar u het plaatst. Een kamertemperatuur kan ook de werkelijke temperatuur in het apparaat beïnvloeden

Ontgrendelen

Als het apparaat wordt ingeschakeld voor de eerste keer, begint de achtergrondverlichting van de pictogrammen op het display te werken. Als er geen knoppen worden ingedrukt en de deuren zijn gesloten, wordt de achtergrondverlichting na 60 seconden uitgeschakeld.

Alle knoppen zijn vergrendeld als het

pictogram "🔒" brandt, drukt u op de

"MODE/UNLOCK Hold 3 Sec" knop gedurende 3 seconden

om het te ontgrendelen. En het zal zichzelf na 20 seconden worden vergrendelen door op geen enkele knop te drukken.

Mode selectie

U kunt de drie modi "❄️" "🧠" "🌿"

selecteren door op de knop "MODE/UNLOCK Hold 3 Sec" in de ontgrendelingsstaat te drukken. En het wordt geselecteerd na 10 seconden zonder op een knop te drukken.

1. Super vriezen (❄️)

Super Freeze zal de temperatuur binnen de vriezer snel verlagen, zodat het voedsel sneller invriezen. Dit kan de vitamines en voedingsstoffen van vers voedsel daarin opslaan en voedsel langer vers houden.

- Als de functie is geactiveerd, wordt de temperatuur van de vriezer automatisch op -24 °C gezet.
- In het geval de maximale hoeveelheid voedsel moet worden ingevroren, wacht u ongeveer 24 uur
- Super vriezen schakelt automatisch na 52 uur uit, en na 52 uur zal de temperatuurinstelling van de koelkast terugschakelen naar de vorige instelling.

2. Kunstmatige intelligentie (🧠)

- Als de functie is geselecteerd, wordt de temperatuur van het apparaat automatisch

aangepast.

- Wanneer de Kunstmatige Intelligentie functie is geactiveerd, wordt de temperatuur van de koelkast automatisch op 5°C en de vriezer op -18°C gezet.

3. Vakantie (☀️)

Als u voor langere tijd afwezig bent, kunt u deze functie activeren. Als de functie geactiveerd is, wordt de temperatuur van de koelkast automatisch op 15°C en de vriezer op -18°C gezet.

Belangrijk! Bewaar geen voedsel in de koelkast gedurende deze tijd.

Temperatuur instelling

- U moet ervoor kiezen om de temperatuur van de Koelkast (❄️) of de Vriezer (🧊) te

regelen door op de knop " **ZONE** " in de ontgrendelingsstand te drukken. Het overeenkomstige pictogram van het geselecteerde compartiment knippert en het andere blijft aan.

- U kunt op de knop " **TEMP.** " drukken om de koelkasttemperatuur te regelen

wanneer het bijbehorende pictogram (❄️) knippert. Als u continu op de knop drukt, zal de temperatuur als volgt worden ingesteld.

5 → 4 → 3 → 2 → 8 → 7 → 6 (°C)

- U kunt op de toets " **TEMP.** " drukken om de vriezertemperatuur te regelen wanneer het bijbehorende pictogram (🧊) knippert.

Als u continu op de knop drukt, zal de temperatuur als volgt worden ingesteld.

-18 → -19 → -20...-23 → -24 → -14 → -15 → -16 → -17 (°C)

Deuralarm

- Als de deur van de koelkast of vriezer langer dan 2 minuut openstaat, gaat het deuralarm af. De zoemer stopt automatisch 10 minuten later met het afgeven van alarmen.

- Om energie te besparen, vermijd de deur voor een langere tijd open te houden als u het apparaat gebruikt. Het deuralarm kan worden gewist door de deur te sluiten.

Display Bedieningselementen (alleen bij sommige producten)

Gebruik uw apparaat volgens de volgende bedieningsvoorschriften, uw apparaat heeft de overeenkomstige functies zoals de displaypanelen die u op de onderstaande afbeeldingen kunt zien.

Controle van de temperatuur



Voor een optimale conservering van voedsel raden we aan om de temperatuur van de koelkast op 5°C en de vriezer op -18°C in te stellen wanneer u de koelkast voor het eerst aanzet. Volg onderstaande instructies als u de temperatuur wilt wijzigen.

Opmerking: Een hoge temperatuurinstelling versnelt voedselverspilling.

Let op! Wanneer u een temperatuur instelt, stelt u de gemiddelde temperatuur voor de hele koelkast in.

Temperaturen in elk compartiment kunnen

afwijken van de temperatuurwaarden die op het paneel worden weergegeven, afhankelijk van hoeveel voedsel u opslaat en waar u het plaatst. Een kamertemperatuur kan ook de werkelijke temperatuur in het apparaat beïnvloeden

Ontgrendelen

Als het apparaat wordt ingeschakeld voor de eerste keer, begint de achtergrondverlichting van de pictogrammen op het display te werken. Als er geen knoppen worden ingedrukt en de deuren zijn gesloten, wordt de achtergrondverlichting na 60 seconden uitgeschakeld.

Alle knoppen zijn vergrendeld als het pictogram "🔒" brandt, drukt u op de "UNLOCK Hold 3 Sec" knop gedurende 3 seconden om het te ontgrendelen. En het zal zichzelf na 20 seconden worden vergrendelen door op geen enkele knop te drukken.

Mode selectie

U kunt "❄️" "🧠" twee modi selecteren door op de knop "MODE" in de ontgrendelingsstand te drukken. En het wordt geselecteerd na 10 seconden zonder op een knop te drukken.

1. Super Vriezen (❄️)

Super Freeze zal de temperatuur binnen de vriezer snel verlagen, zodat het voedsel sneller invriezen. Dit kan de vitamines en voedingsstoffen van vers voedsel daarin opslaan en voedsel langer vers houden.

Als de functie is geactiveerd, wordt de temperatuur van de vriezer automatisch op -24 °C gezet.

In het geval de maximale hoeveelheid voedsel moet worden ingevroren, wacht u ongeveer 24 uur.

Super vriezen schakelt automatisch na 52 uur uit, en na 52 uur zal de temperatuurinstelling van de koelkast terugschakelen naar de vorige instelling.

2. Kunstmatige intelligentie (🧠)

Als de functie is geselecteerd, wordt de temperatuur van het apparaat automatisch aangepast.

Wanneer de Kunstmatige Intelligentie functie is geactiveerd, wordt de temperatuur van de koelkast automatisch op 5°C en de vriezer op -18°C gezet.

Temperatuur instelling

U kunt op de knop "FRIDGE" drukken om de koelkasttemperatuur te regelen wanneer het bijbehorende pictogram (🌡️) knippert. Als u continu op de knop drukt, zal de temperatuur als volgt worden ingesteld.

5 → 4 → 3 → 2 → 8 → 7 → 6 (°C)

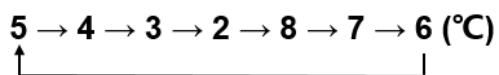

- U kunt op de toets " FREEZER " drukken om de vriezertemperatuur te regelen wanneer het bijbehorende pictogram () knippert. Als u continu op de knop drukt, zal de temperatuur als volgt worden ingesteld.

-18 → -19 → -20...-23 → -24 → -14 → -15 → -16 → -17 (°C)

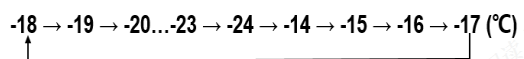

Deuralarm

- Als de deur van de koelkast of vriezer langer dan 2 minuut openstaat, gaat het deuralarm af. De zoemer stopt automatisch 10 minuten later met het afgeven van alarmen.
- Om energie te besparen, vermijd de deur voor een langere tijd open te houden als u het apparaat gebruikt. Het deuralarm kan worden gewist door de deur te sluiten.

Display Bedieningselementen (alleen bij sommige producten)

Uw apparaat volgens de volgende controlevoorschriften gebruiken, uw apparaat heeft de overeenkomstige functies en modi zoals de bedieningspanelen in de onderstaande afbeeldingen weergegeven. Wanneer het apparaat voor de eerste keer wordt ingeschakeld, zal de achtergrondverlichting van de pictogrammen op het display gedurende 3 seconden branden, waarna het displaypaneel begint te werken. Als er geen knoppen zijn ingedrukt en de vriezerdeuren zijn gesloten, wordt de achtergrondverlichting na 1 minuut uitgeschakeld. Als er geen knoppen zijn ingedrukt en de koelkastdeuren geen open/gesloten beweging hebben, wordt de achtergrondverlichting na 1 minuut uitgeschakeld.

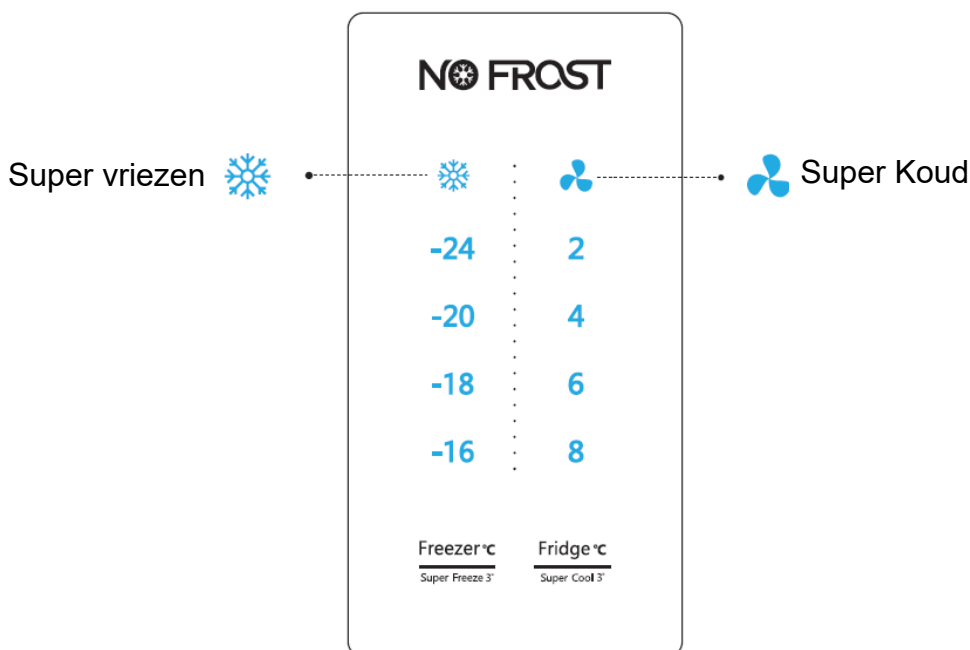

Controle van de temperatuur

We raden aan dat wanneer u uw koelkast voor de eerste keer aanzet, de temperatuur voor de koelkast op 4°C wordt ingesteld en de vriezer op -18°C. Volg onderstaande instructies als u de temperatuur wilt wijzigen.

Let op! Wanneer u een temperatuur instelt, stelt u de gemiddelde temperatuur voor de hele koelkast in. Temperaturen in elk compartiment kunnen afwijken van de temperatuurwaarden die op het paneel worden weergegeven, afhankelijk van hoeveel voedsel u opslaat en waar u het plaatst. Een kamertemperatuur kan ook de werkelijke temperatuur in het apparaat beïnvloeden.

1. Vriezer

Druk op het middelste gedeelte van de **Freezer °C** knop teneinde de vriestemperatuur tussen -16°C en -24°C in te stellen om de door uw gewenste temperatuur aan te passen, en de

koelkast temperatuurindicator geeft de bijbehorende waarde volgens de onderstaande volgorde aan.

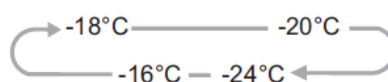

2. Koelkast

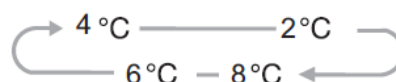

Druk op het middelste gedeelte van de **Fridge °C** knop teneinde de vriestemperatuur tussen 8°C en 2°C in te stellen en de koelkasttemperatuurindicator geeft de bijbehorende waarde weer volgens de onderstaande volgorde.



3. Super vriezen

 Super Freeze [supervriezen] kan de bevroren temperatuur snel verlagen en uw voedsel

aanzienlijk sneller dan normaal invriezen.

- Deze functie helpt ook om vitamines en voedingsstoffen van vers voedsel langer te bewaren.
 - Druk gedurende 3 seconden op het middelste gedeelte van de  knop teneinde de vriezerfunctie te activeren. Het lampje  zal gaan branden en de vriezer temperatuurinstelling wordt -24°C weergegeven.
 - Super freeze [supervriezen] zal na 52 uur automatisch uitschakelen.
 - Wanneer de super freeze functie is ingeschakeld, kunt u de super freeze functie uitschakelen door op het middelste gedeelte van de  knop te drukken en de koelkast temperatuurinstelling zal terugkeren naar de vorige instelling.
- Opmerking: Wanneer u de functie Supervriezen selecteert, zorg ervoor dat er geen flessen of ingeblikte dranken

(vooral koolzuurhoudende dranken) in het vriesvak zijn. Flessen en blikjes kunnen exploderen.

4. Super Cool [super koud]



“Super Cool” kan uw voedsel veel sneller afkoelen, en houdt het voedsel voor een langere periode vers. Druk gedurende 3 seconden op het middelste gedeelte van de  knop teneinde deze functie te activeren. Het lampje  zal gaan branden en de koelkast temperatuur indicator zal 2°C weergegeven.. Super cool zal na 3 uur automatisch uitschakelen. Wanneer de super koel functie is ingeschakeld, kunt u de super koel functie uitschakelen door op het middelste gedeelte van de  knop te drukken en de koelkast temperatuurinstelling zal terugkeren naar de vorige instelling.

Gebruik van het apparaat

In dit gedeelte leest u hoe u het grootste deel van de handige functies kunt gebruiken. We raden u aan om deze zorgvuldig door te lezen voordat u het apparaat gebruikt. Deze kan afwijken afhankelijk van het model.

1. Pas de deur aan

Indien u merkt dat de deuren niet allebei waterpas zijn, kunt u de schroevendraaier gebruiken om de deur af te stellen. Wanneer de vriezedeur hoger is dan de koelkastdeur. Als eerste, kunt u de schroevendraaier gebruiken om de bout tegen de klok in te draaien op het onderste scharnier, waardoor de deur hoger komt te staan. Gebruikt u vervolgens de schroevendraaier om de moer op de plaats vast te draaien.

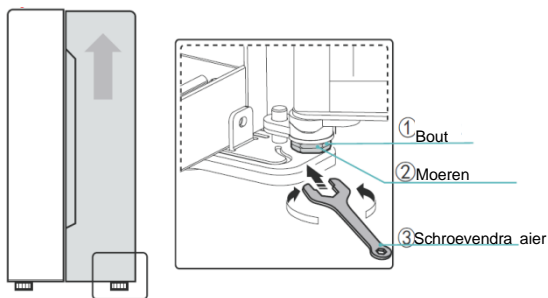

2. Gebruik van uw koelkastcompartment

De koelkastruimte is geschikt voor het opslaan van groenten en fruit. Levensmiddelen binnenin moeten worden verpakt teneinde op te slaan om te voorkomen dat vocht of smaak verloren gaat van andere levensmiddelen.

Let op! Sluit nooit de koelkastdeur terwijl de schappen, laden en/of telescopische armen uitgeschoven zijn. Het kan zowel het item als de koelkast beschadigen.

Glazenplaten en deurrekken

De glazen legplanken en deurrekken zijn geschikt voor de opslag van eieren, vloeistof in blik, drank in flessen en verpakte etenswaren. Ze kunnen op verschillende hoogten geplaatst worden

volgens uw behoeften. Maar plaats niet te veel zware spullen in de rekken. Vóór de deur plaat verticaal omhoog tilt, neemt u het voedsel uit.

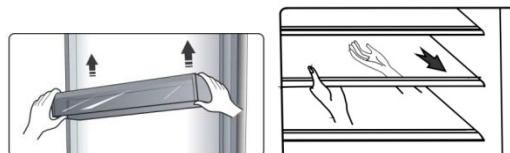

Als u de schappen verwijdert, trekt u deze voorzichtig naar voren totdat het schap vrijkomt van de geleiders.

Als u de schappen terugplaatst, controleer of er geen obstakels achter deze zijn en druk ze voorzichtig in de positie.

Opmerking: Alle deurschappen en -planken kunnen worden verwijderd om te worden gereinigd.

Laden

Deze zijn geschikt voor opslag van groenten en fruit. De laden kunnen worden verwijderd om te worden gereinigd.

Om deze uit te nemen, opent u de deur bij de laatste locatie. Trek vervolgens de lade uit en kantel de lade aan de voorkant omhoog na deze licht te bewegen in die richting.

3. Gebruik van het vriezercompartment

Het vriezercompartment is geschikt voor opslag van voedsel dat moet worden ingevroren, waaronder vlees, vis, ijs, enz..

Let op! Sluit nooit de deur terwijl de planken en/of lades zijn uitgeschoven. Het kan zowel het item als de koelkast beschadigen.

4. Uw ijsbakje gebruiken (alleen voor het model met ijsbakje)

Het ijsbakje is een zelfstandig onderdeel dat uit het vriesgedeelte kan worden gehaald.

Het ijsbakje gebruiken

- Haal het ijsbakje eruit, plaats het op een platform en giet het waterpeil niet boven de maximale lijn.
- Plaats het gevulde ijsbakje terug in het vriesgedeelte.
- Als er zich ijsblokjes vormen, draait u de knoppen met de klok mee en het ijs valt in het ijsbakje eronder.
- Ijsblokjes kunnen in het ijsbakje worden bewaard, als u ze nodig hebt, kunt u het ijsbakje eruit halen en ze eruit nemen.



Water injectie



IJs uitnemen

Opmerking: Als het ijsbakje voor de eerste keer wordt gebruikt of lange tijd niet is gebruikt, maak hem dan voor gebruik schoon.

5. Waterdispenser (alleen voor het model met Waterdispenser)

De waterdispenser, die zich in de koelkastdeur bevindt, dient voor het opslaan van drinkwater.

Met dit apparaat kunt u gemakkelijk gekoeld water krijgen zonder de koelkast te openen. U moet de volgende tips nogmaals doorlezen.

- Alvorens in gebruik te nemen
Vóór de eerste ingebruikname van uw apparaat, moet u het op de volgende instructies baseren.
1. Houd de twee kanten van de watertank stevig vast, vervolgens de watertank omhoog en omlaag te schudden.
 2. De kop los schroeven, vervolgens reinigen en de binnenkant van de watertank.

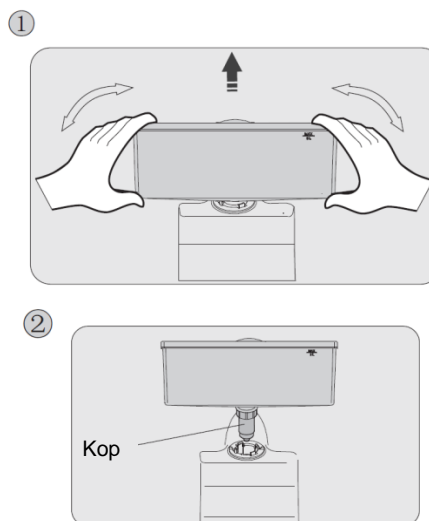

• Monteren

Alvorens te beginnen met monteren, de binnenkant van de tank droogmaken, en controleren of de borgring is omgedraaid of niet.

1. Het hoofd in de opening inbrengen.
2. De tank langs de geleiders op de deur plaatsen.
3. Beide zijden van de tank naar beneden drukken.
4. Wanneer u een klikgeluid hoort, betekent dat de installatie is voltooid.

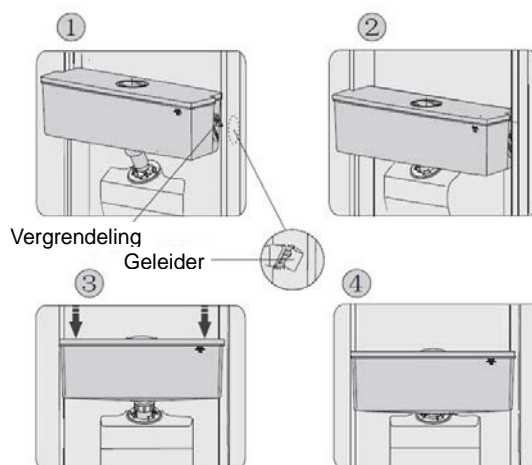

Waarschuwing!

1. Wees voorzichtig om niet op het hoofd te drukken.
2. Bij het monteren van de watertank, controleer dat het hoofd eerst in de opening wordt geplaatst;

• Water vullen

Voordat u het drinkwater in de watertank vult, zorg ervoor dat de watertank stabiel is en in een juiste positie.

Let op!

Water vullen tot 3L (wat wordt aangeraden), en niet boven het maatstreepje. Anders kan het overlopen wanneer het deksel dicht is. We raden u aan om het water op de volgende manieren te vullen.

1. Verwijder de kleine deksel en water vullen vanaf de inlaat van het grotere deksel.
2. Verwijder de deksel van de rand, en vervolgens direct met water vullen.

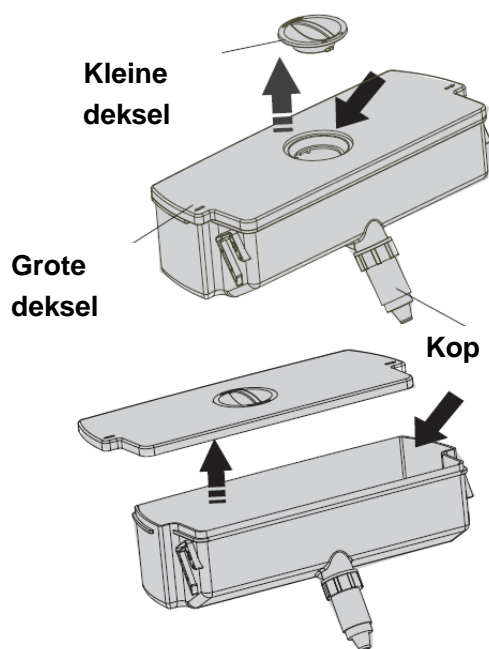

Waarschuwing!

Raak geen andere delen van het apparaat aan bij het vullen van water, aangezien dit waterlekkage kan veroorzaken.

• Water afgeven

1. Controleer of de deksel van de watertank werd gemonteerd.
2. Sluit de koelkastdeur en controleer de afgeefinrichting.

• Water afgeven

U moet de juiste kopjes gebruiken om water onder de waterdispenser te

verkrijgen.

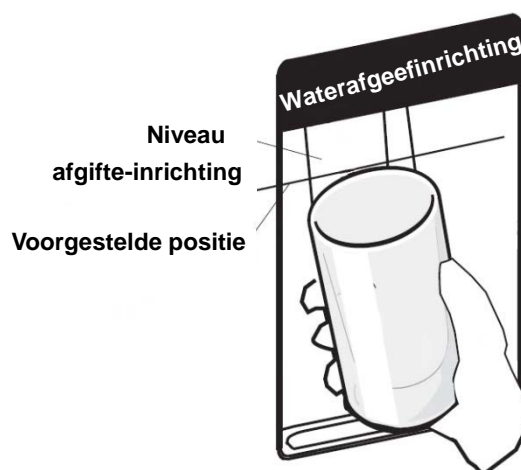

Waarschuwing!

De dispenserhendel niet zonder kopje naar voren duwen, het kan veroorzaken dat de afgeefinrichting gaat lekken.

• Reinigen

1. De watertank uit de deur voorzichtig trekken, en vervolgens de tank, deksel en hoofd lichtjes met water reinigen.
2. Nadat u het apparaat met succes heeft gereinigd, moet u het op natuurlijk wijze laten drogen of met behulp van een droger.
3. Indien u de waterdispenser vele malen heeft gebruikt, kan water in de tank op de vloer druppen, waardoor de vloer nat wordt en u moet de tank regelmatig met een droge handdoek schoonmaken voordat het overstroomt.



Reinigen en onderhoud

Om hygiënische redenen moet het apparaat (met inbegrip van exterieur en interieur accessoires) regelmatig worden gereinigd (tenminste iedere twee maanden).

Let op!

Het apparaat mag niet worden aangesloten op het elektriciteitsnet tijdens het reinigen. Gevaar voor elektrische schokken! Vóór het reinigen het apparaat uitschakelen en de stekker uit het stopcontact trekken.

Behuizing reinigen

Om een goede uitstraling van uw apparaat te behouden, moet u het regelmatig reinigen.

- Water op de reinigingsdoek spuiten in plaats van direct op het oppervlak van het apparaat te spuiten. Dit zorgt voor een gelijkmatige verdeling van vocht aan het oppervlak.
- De deuren, handgrepen en oppervlakken van de behuizing met een mild reinigingsmiddel reinigen en vervolgens met een zachte doek drogen.

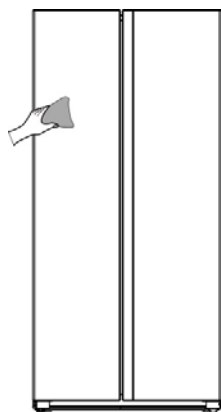

Let op!

- Geen scherpe voorwerpen gebruiken aangezien ze het oppervlak waarschijnlijk zullen krassen.
- Geen verdunner, auto reinigingsmiddel, Clorox, etherische olie, schuurmiddelen of organisch oplosmiddel, zoals benzeen

gebruiken voor het reinigen. Ze kunnen het oppervlak van het apparaat beschadigen en brand kunnen veroorzaken.

Binnenkant reinigen

U moet de binnenkant van het apparaat regelmatig reinigen. Het is makkelijker te reinigen wanneer de voedselvoorraden laag zijn. Veeg de binnenkant van de koelkast met een zwakke oplossing van natriumbicarbonaat af, en afspoelen met warm water en een uitgewrongen spons of doekje. Helemaal droog maken voor het vervangen van de schappen en manden. Alle oppervlaktes en verwijderbare onderdelen grondig drogen voordat u ze weer teruggeplaatst.

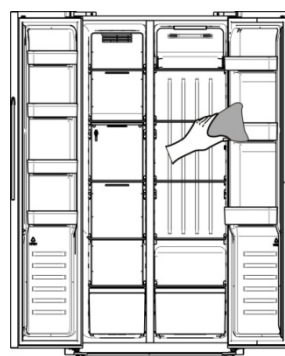

Hoewel dit apparaat automatisch ontdooit, kan een laagje rijp vaak voorkomen op het interieur van het vriesvak of als het te lang geopend wordt of open blijft staan. Als het rijp te dik is, kies een tijd wanneer de vriezer bijna leeg is en ga als volgt te werk:

1. Verwijder bestaande voedings- en accessoiresmandjes, de stekker uit het stopcontact trekken en de deuren open laten. Ventileer de kamer grondig om het ontdooien te versnellen.
2. Wanneer het ontdooien is voltooid, reinig de vriezer zoals hierboven beschreven.
3. De uitsparingen tussen het gedeelte

van het windkanaal van de koelkast zijn moeilijk te reinigen door deze te vegen. U kunt een drukspuit gebruiken om deze te reinigen. Eerst een zwakke oplossing van natriumbicarbonaat sproeien en daarna afspoelen met warm water. Compleet droogvegen na het reinigen.

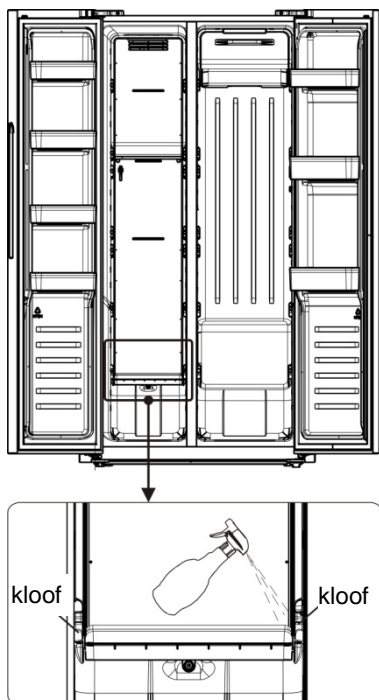

Waarschuwing!

Geen scherpe voorwerpen gebruiken om rijp van het vriesvak te verwijderen. Pas nadat het interieur helemaal droog is, moet het apparaat weer worden ingeschakeld en de stekker weer in het stopcontact steken.

Deurafdichtingen schoonmaken

Zorg ervoor dat deurrubbers schoon blijven. Kleverig eten en drinken kunnen ervoor zorgen dat afdichtingen aan de behuizing kleven en scheuren wanneer u de deur opent. Was de afdichting met een

mild reinigingsmiddel en warm water. Afspoelen en het goed drogen na het reinigen.

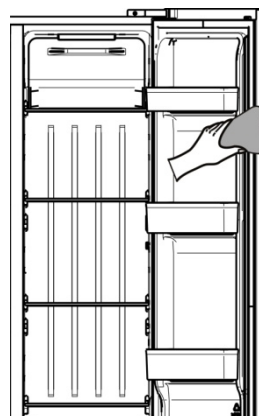

Let op! Pas nadat de deurafdichtingen helemaal droog zijn, moet het apparaat aan worden ingeschakeld

Het LED-licht vervangen:

Waarschuwing!: Het LED-lampje mag niet door de gebruiker worden vervangen.! Als het LED-lampje beschadigd is, neemt u contact op met de klantenservice voor assistentie. Voor het vervangen van het LED-lampje, moet u de onderstaande stappen uitvoeren:

1. De stekker van het apparaat uit het stopcontact trekken.
2. Verwijder de lamp deksel door het omhoog te duwen.
3. Houd de LED deksel met één hand vast en trek het met de andere kant terwijl u de connector vergrendeld.
4. Vervang het LED-lampje en klik het goed in de plaats.

Nuttige aanwijzingen en tips

Energiebesparende tips

We raden u aan de onderstaande tips te volgen om energie te besparen.

- Probeer te voorkomen dat de deur lange tijd open te houden om energie te besparen.

Zorg ervoor dat het apparaat uit de buurt van warmtebronnen wordt geplaatst (Direct zonlicht, elektrische oven of kooktoestel enz.)

- De temperatuur niet kouder instellen dan nodig.

- Geen warm voedsel of verdampingsvloeistof in het apparaat bewaren.

- Plaats het apparaat in een goed geventileerde, vochtvrije ruimte.

Raadpleeg het hoofdstuk voor het installeren van uw nieuwe apparaat.

- Als het diagram de juiste combinatie voor de laden, verslade en plateaus weergeeft, moet u deze combinatie niet wijzigen, aangezien dit is ontworpen voor de beste configuratie voor het energieverbruik.

Tips voor het koelen van vers voedsel

- Geen warm voedsel direct in de koelkast of vriezer plaatsen, de binnentemperatuur zal stijgen wat resulteert dat de compressor harder moet werken en meer energie zal verbruiken.

Deksel erop of het voedsel verpakken, vooral als het een sterke smaak of geur heeft.

- Het voedsel op de correcte manier plaatsen, zodat er lucht rondom kan circuleren.

Tips voor het koelen

Vlees (Alle soorten) verpakken in polyethyleen: verpakken en op de glazen plaat op het schap boven de groeten en fruitlade plaatsen. Volg altijd de

opslagtijden van levensmiddelen en de door de fabrikanten voorgestelde data.

- Gekookt eten, koude gerechten, enz.:

Ze zouden moeten worden bedekt en kunnen op elke plank worden geplaatst.

- Groenten en fruit:

Ze moeten opgeslagen worden in de speciale lade.

- Boter en kaas:

Moet worden verpakt in luchtdichte folie of gewikkeld in plastic folie.

- Melkflessen:

Moeten een deksel hebben en in de deurrekken worden opgeslagen.

Tips voor het invriezen

- Voor het eerste opstarten of na een periode van buitengebruik, laat het apparaat voor tenminste 2 uren draaien op de hoogste instelling, voordat u voedsel in het compartiment plaatst.

- Bereid voedsel voor in kleine porties om het snel en compleet in te vriezen en om het mogelijk te maken om vervolgens slechts de benodigde hoeveelheid te ontdooien.

- Het voedsel in aluminiumfolie of polyethyleen die luchtdicht zijn,

- Sta niet toe dat vers, niet ingevroren voedsel in aanraking komt met reeds ingevroren voedsel, teneinde te voorkomen dat de temperatuur daarvan gaat stijgen.

- Bevroren producten, indien deze onmiddellijk na het verwijderen van het vriesvak geconsumeerd worden, kunnen waarschijnlijk leiden tot vriesbrandwonden op de huid.

- Het wordt aanbevolen om het soort voedsel en de datum op elk bevroren pakket te noteren, teneinde de opslagtijd bij te houden.

Tips voor de opslag van bevroren voedsel

- Zorg ervoor dat bevroren voedsel correct door de supermarkt is opgeslagen
- Eenmaal ontdooit, zal voedsel snel verslechteren en mag niet opnieuw worden ingevroren. De opslagperiode die door de voedselproducent is aangegeven, mag niet overschreden worden..

Uitschakelen van uw apparaat

Als het apparaat voor een langere periode moet worden uitgeschakeld, dienen de volgende stappen dienen te worden genomen om schimmel op het apparaat te voorkomen.

1. Verwijder al het voedsel.
2. De stekker uit het stopcontact trekken.
3. De binnen goed reinigen en drogen.
4. Zorg ervoor dat alle deuren wijd open zijn om lucht te laten circuleren.

Probleemoplossing

Indien u een probleem met uw apparaat ervaart of bezorgd bent dat het apparaat niet goed functioneert, kunt een aantal makkelijke controles uitvoeren voordat u assistentie aanvraagt, zie hieronder.

Waarschuwing! Het apparaat niet zelf proberen te repareren. Als het probleem aanhoudt nadat u alle onderstaande controles heeft uitgevoerd, moet u contact opnemen met een gekwalificeerde elektricien, geautoriseerde service engineer of de winkel waar u het product heeft gekocht.

Waarschuwing! Een waarschuwingsinstructie voor beknellingsgevaar voor kinderen is opgenomen in de gebruiksaanwijzing of in een gebruikshandleiding die bij elke koelkast wordt geleverd.

GEVAAR: Risico voor beknellingsgevaar voor kinderen. Alvorens u uw oude koelkast of diepvriezer afdankt:

- De deuren verwijderen.
- Laat de schappen op hun plaats zodat kinderen er niet makkelijk in kunnen klimmen.

Probleem	Mogelijke oorzaak & Oplossing
Het apparaat werkt niet naar behoren	Controleer of het netsnoer goed is aangesloten op het stopcontact.
	Controleer de zekering of de stroomkring van uw netvoeding, indien nodig vervangen.
	De omgevingstemperatuur is te laag. Probeer de kamertemperatuur op een lagere temperatuur te zetten om dit probleem op te lossen.
	Het is normaal dat de vriezer niet werkt tijdens de ontdooicyclus of gedurende een korte tijd nadat het apparaat is ingeschakeld bedoeld om de compressor te beschermen.
Geuren uit de compartimenten	Het interieur moet mogelijk worden gereinigd.
	Sommige voedsel, containers of verpakkingen veroorzaken geuren.
Lawaai van het apparaat	De geluiden hieronder zijn vrij normaal: <ul style="list-style-type: none"> • Draaiende compressor geluiden. • Luchtbewegingsgeluid van de kleine ventilatormotor in de koelkastruimte of andere compartimenten. • Gorgelend geluid vergelijkbaar met water koken. • Poppend geluid tijdens automatische ontdooiing. • Klikgeluid voordat de compressor start. • Klikkend geluid wanneer u water krijgt. • De motor draait met ruis wanneer u ijs krijgt.
	Andere ongewone geluiden zijn te wijten aan de volgende redenen en het kan nodig zijn om dit te controleren en actie te ondernemen: De behuizing is niet waterpas.

	De achterkant van het apparaat raakt de muur. Flessen of containers vallen of rollen.
De motor draait continu	Het is normaal om vaak het geluid van de motor te horen, het zal in de volgende omstandigheden meer moeten draaien: <ul style="list-style-type: none"> •Temperatuurinstelling wordt kouder ingesteld dan nodig •In het apparaat is onlangs een grote hoeveelheid warm voedsel opgeslagen. •De temperatuur buiten het apparaat is te hoog. •Deuren worden te lang of te vaak geopend. •Nadat u het apparaat hebt geïnstalleerd of het voor lange tijd is uitgeschakeld.
Een laag rijp treedt op in het compartiment	Controleer of de ventilatie-openingen niet door voedsel geblokkeerd zijn en zorg ervoor dat voedsel in het apparaat geplaatst is om voldoende ventilatie mogelijk te maken. Controleer of de deur volledig gesloten is. Om rijp te verwijderen, raadpleeg aub. het hoofdstuk over "reinigen en onderhoud".
Temperatuur aan de binnenkant is te warm	U heeft mogelijk de deuren te lang of te vaak geopend; of de deuren worden door een obstakel open gehouden; of het apparaat heeft onvoldoende speling aan de zijkant, achterkant en bovenkant.
Temperatuur aan de binnenkant is te koud	De temperatuur verhogen door het volgen van de "Displaybesturingen" hoofdstuk.
Deuren kunnen niet gemakkelijk worden gesloten	Controleer of de bovenkant van de koelkast naar achteren is gekanteld met 10-15mm om de deur zelf te laten sluiten, of als iets binnenin voorkomt dat de deuren kunnen sluiten.
Water druppelt op de vloer.	De waterpan (gelegen aan de achterkant van de kast) kan wellicht niet goed genivelleerd zijn of de afvoertuit onder de bovenkant van het compressor depot is misschien niet naar behoren gepositioneerd om water richting de pan te leiden, of de watertuit is verstopt. U kunt de koelkast van de muur verwijderen om de pan en de tuit te controleren.
Het licht werkt niet	<ul style="list-style-type: none"> •Het LED-lampje kan beschadigd zijn. Raadpleeg het hoofdstuk over het vervangen en onderhoud van de LED-lampjes. •Het besturingssysteem heeft het licht als gevolg van een te lang openstaande deur uitgeschakeld, de deur sluiten en opnieuw openen om de lichten opnieuw te activeren.
U kunt water horen borrelen in de koelkast	Dit is normaal. Het borrelen komt van de koelvloeistof die door de koelkast circuleert.

Afdanken van het apparaat

Het is verboden om dit apparaat af te voeren als huishoudelijk afval.

Verpakkingsmaterialen

Verpakkingsmateriaal met het recycle symbool zijn recyclebaar. Verwijder de verpakking in een geschikte afvalverzamelbak om deze te recyclen.

Alvorens het afdanken van het apparaat

1. De stekker uit het stopcontact trekken.
2. Het netsnoer afsnijden en samen weggoeien met de stekker

Waarschuwing! Koelkasten bevatten koelmiddel en gassen in de isolatie. Koelmiddel en gassen moeten professioneel worden afgevoerd, omdat ze oogletsel of ontsteking kunnen veroorzaken. Zorg ervoor dat leidingen van het koelcircuit niet beschadigd raken voorafgaand aan het afdanken.

	Correcte verwijdering van dit product
	<p>Deze markering geeft aan dat dit product niet mag worden weggegooid met ander huishoudelijk afval in de hele EU. Om schade aan het milieu en de menselijke gezondheid door ongecontroleerde afvalverwijdering te voorkomen, moet u op een verantwoorde manier recyclen en zo duurzaam hergebruik van grondstoffen te bevorderen. Om uw gebruikte apparaat terug te brengen, dan kunt u gebruik maken van de terugkeer en inzamelsystemen of neem contact op met de winkel waar het product is gekocht. Zij kunnen dit product gebruiken voor milieuvriendelijke recycling.</p>

Teneinde besmetting van voedsel te voorkomen, gaarne de volgende instructies in acht nemen

- langdurige openen van de deur kan een aanzienlijke verhoging van de temperatuur in de compartimenten van het apparaat veroorzaken.
- De oppervlakken die in contact kunnen komen met voedsel en toegankelijke afvoersystemen regelmatig reinigen.
- Bewaar rauw vlees en vis in daarvoor geschikte opslagbakken in de koelkast, zodat het niet in contact komt met of druipt op ander voedsel.
- Diepvriesvakken met twee-sterren zijn geschikt voor het bewaren van diepgevroren voedsel, bewaren en maken van ijs en ijsblokjes maken.
- Compartimenten met één, twee en drie sterren zijn niet geschikt voor het invriezen van vers voedsel.

Volgorde	Compartimenten TYPE	Doelopslag temp.[°C]	Geschikt voedsel
1	Koelkast	+2~+8	Eieren, gekookt voedsel, verpakt voedsel, fruit en groenten, zuivelproducten, cake, dranken en andere voedingsmiddelen zijn niet geschikt om in te worden ingevroren.
2	(***)*-Vriezer	≤-18	Zeevruchten (vis, garnalen, schaaldieren), zoetwaterproducten en vleesproducten (aanbevolen tijd is 3 maanden - voedingswaarden en smaak verminderen na verloop van tijd), geschikt voor bevroren vers voedsel.
3	***-Vriezer	≤-18	Zeevruchten (vis, garnalen, schaaldieren), zoetwaterproducten en vleesproducten (aanbevolen tijd is 3 maanden - voedingswaarden en smaak verminderen na verloop van tijd). Niet geschikt om vers voedsel in te vriezen.
4	** -Vriezer	≤-12	Zeevruchten (vis, garnalen, schaaldieren), zoetwaterproducten en vleesproducten (aanbevolen tijd is 2 maanden - voedingswaarden en smaak verminderen na verloop van tijd). Niet geschikt om vers voedsel in te vriezen.
5	*-Vriezer	≤-6	Zeevruchten (vis, garnalen, schaaldieren), zoetwaterproducten en vleesproducten (aanbevolen tijd is 1 maanden - voedingswaarden en smaak verminderen na verloop van tijd). Niet geschikt om vers voedsel in te vriezen.
6	0-sterren	-6~0	Vers varkensvlees, rundvlees, vis, kip,

			sommige verpakte bewerkte voedingsmiddelen, enz. (Aanbevolen om binnen dezelfde dag te worden geconsumeerd, bij voorkeur niet meer dan 3 dagen).
7	Chill	-2~+3	De consumptie van vers/bevroren varkensvlees, rundvlees, vis, kip, zoetwater aquatische producten, enz. (7 dagen onder °C en boven 0°C) wordt aanbevolen op dezelfde dag, bij voorkeur niet meer dan 2 dagen). Zeevruchten (minder dan 0 gedurende 15 dagen, wordt aanbevolen deze te bewaren boven 0 °C)
8	Vers Voedsel	0~+4	Vers varkensvlees, rundvlees, vis, kip, gekookt voedsel, enz. (Aanbevolen om binnen dezelfde dag te worden geconsumeerd, bij voorkeur niet meer dan 3 dagen).
9	Wijn	+5~+20	rode wijn, witte wijn, mousserende wijn enz.

Opmerking: gaarne verschillende gerechten in overeenstemming met de compartimenten of gewenste bewaar temperatuur van uw gekochte producten bewaren.

- Indien het koelapparaat gedurende lange perioden leeg zal staan, deze uitschakelen, ontdooien, reinigen, drogen, en de deur open laten staan teneinde schimmelvorming in het apparaat te voorkomen.

Reiniging afgeefinrichting voor water (speciaal voor afgeefinrichting voor water producten):

- Reinig watertanks wanneer deze 48 uur niet zijn gebruikt; en spoel het watersysteem aangesloten op een watertoevoer indien er gedurende 5 dagen geen water is doorgespoeld.

WAARSCHUWING! Levensmiddelen moet in zakken worden verpakt vóór het in de koelkast wordt geplaatst, en vloeistoffen moeten in flessen of afgedekte containers worden verpakt, teneinde het te voorkomen dat de product ontwerpstructuur niet eenvoudig te reinigen is.

Hisense

life reimagined

MANUAL DE OPERAÇÃO DO USUÁRIO

Antes de operar esta unidade, leia atentamente este manual e guarde-o para referência futura

Portuguê

Conteúdo

Informações de segurança e aviso.....2	Limpeza e Cuidado.....21
Instalar o seu novo aparelho 7	Sugestões e dicas úteis.....23
Descrição do aparelho.....9	Resolução de problemas 25
Controles de exibição.....12	Eliminação do aparelho..... 27
Usar seu aparelho 18	



Informações de segurança e aviso

Para sua segurança e uso correcto, antes de instalar e usar o aparelho, leia este manual de utilizador cuidadosamente, incluindo as suas sugestões e avisos. Para evitar erros e acidentes desnecessários, é importante assegurar-se que todas as pessoas a usar o aparelho estão completamente familiares com a sua operação e funcionalidades de segurança. Guarde estas instruções e certifique-se de que elas permanecem com o aparelho se for movido ou vendido, de modo que qualquer pessoa que o utilize ao longo de sua vida, será devidamente informada sobre o uso e os avisos de segurança. Para a segurança de vidas e propriedades, mantenha as precauções destas instruções do usuário como o fabricante não é responsável por danos causados por omissão.

Segurança para crianças e outras pessoas vulneráveis

- De acordo com o padrão EN

Este aparelho pode ser utilizado por crianças com idades de 8 anos e acima e pessoas com capacidades físicas, sensoriais ou mentais reduzidas ou falta de experiência e conhecimento se tiverem recebido supervisão ou instruções relativas à utilização do aparelho de forma segura e compreendidos os riscos envolvidos. As crianças não devem brincar com o aparelho. A limpeza e a manutenção do usuário não devem ser feitas por crianças sem supervisão. Crianças com idade entre 3 e 8 anos podem carregar e descarregar aparelhos de refrigeração.

De acordo com o padrão IEC

Este aparelho não está destinado a ser usado por pessoas (incluindo crianças) com capacidades físicas, sensoriais ou mentais reduzidas ou falta de experiência e conhecimento, a não ser que tenham supervisão ou instruções relativas ao uso deste aparelho por uma pessoa responsável pela sua segurança.

Crianças devem ser supervisionadas para garantir que não brinquem com o aparelho.

- Mantenha todas as embalagens fora do alcance das crianças porque há o risco de asfixia.
- Se for eliminar o aparelho, puxe a ficha para fora da tomada, corte o cabo de conexão (tão perto do aparelho quanto possível) e remova a porta para prevenir que crianças a brincar sofram de choques eléctricos ou se

fechem dentro.

- Se este aparelho, com selos de porta magnética, é para substituir um aparelho antigo com fechos de mola na porta ou tampa, assegure-se que os fechos de mola são inutilizáveis antes de eliminar o aparelho antigo. Isto irá prevenir que o aparelho se torne uma armadilha fatal para uma criança.

Segurança geral



- AVISO — Este aparelho está destinado a ser usado em casa ou nas seguintes aplicações semelhantes
 - áreas de cozinha em lojas, escritórios e outros ambientes de trabalho;
 - casas de quintas e hotéis, motéis e outros ambientes de tipo residencial;
 - ambientes do tipo de cama e café da manhã;
 - restauração e aplicações similares não varejistas.
- AVISO — Não guarde substâncias explosivas tais como latas de aerossol com um propulsor inflamável no aparelho.
- AVISO — Se o cabo de alimentação estiver danificado, ele deve ser substituído pelo fabricante, agente de assistência ou técnico qualificado, a fim de evitar situações de risco.
- AVISO — Mantenha a ventilação aberta, no gabinete do aparelho ou na estrutura incorporada, sem obstrução.
- AVISO — Não utilize dispositivos mecânicos ou outros meios para acelerar o processo de descongelação, exceto os recomendados pelo fabricante.
- AVISO - Não danifique o circuito de refrigeração.
- AVISO - Não utilize aparelhos elétricos no interior dos compartimentos de armazenamento de alimentos do aparelho, a menos que sejam do tipo recomendado pelo fabricante.
- AVISO — O refrigerante e o gás de sopro de isolamento são inflamáveis. Ao descartar o aparelho, faça a eliminação apenas num centro de eliminação de resíduos autorizada. Não exponha-o ao fogo.
- AVISO — Ao posicionar o aparelho, assegure-se que o cabo de alimentação não está preso ou danificado.
- AVISO — Não coloque várias saídas de tomada portátil ou fontes de energia portáteis atrás do aparelho.

Substituir as lâmpadas de iluminação

- AVISO - As lâmpadas não devem ser substituídas pelo utilizador! Se as lâmpadas estiverem danificadas, contacte a linha de apoio ao cliente para assistência.
Este aviso é apenas para refrigeradores com lâmpadas.

Refrigerante

O refrigerante isobuteno (R600a) está contido no circuito refrigerante do aparelho, um gás natural com um alto nível de compatibilidade ambiental, que é, no entanto, inflamável. Durante o transporte e a instalação do aparelho, certifique-se de que nenhum dos componentes do circuito refrigerante seja danificado.

O refrigerante (R600a) é inflamável.

- **AVISO** - Refrigeradores contêm refrigerante e gases na isolação. Refrigerante e gases devem ser eliminados profissionalmente pois podem causar danos oculares ou ignições. Assegure-se que a tubagem do circuito de refrigerante não está danificada antes da eliminação apropriada.



- O símbolo  é um aviso e indica que o refrigerante e o gás de isolamento são inflamáveis.
- **Aviso: Risco de fogo / materiais inflamáveis**

Se o circuito refrigerante deve ser danificado:

- Evite chamas acesas e fontes de ignição.
- Ventile profundamente o quarto no qual está o aparelho.

É perigoso alterar as especificações ou modificar este produto de qualquer forma.

Quaisquer danos ao cabo podem causar um curto circuito, fogo e/ou choque eléctrico.



Segurança eléctrica

1. O cabo de alimentação não deve ser esticado.
2. Assegure-se que a tomada não está esmagada ou danificada. Uma tomada esmagada ou danificada podem sobreaquecer e causar um fogo.
3. Certifique-se que você pode acessar a ficha principal do aparelho.
4. Não puxe o cabo principal.
5. Não insira as fichas de alimentação se a tomada está solta, há um risco de choque eléctrico ou incêndio. Existe o risco de choque eléctrico ou incêndio.
6. Você não deve operar o aparelho sem a tampa da lâmpada de iluminação interior.
7. O frigorífico só é aplicado com a alimentação de corrente alternada monofásica de 220~240V/50Hz. Se a flutuação de voltagem no distrito do utilizador for tão grande que a voltagem excede a gama acima, por segurança, assegure-se que usa A.C. Regulador de voltagem automático de mais de 350W no frigorífico. O frigorífico deve utilizar uma tomada de energia especial em vez de uma comum com outros aparelhos eléctricos. A sua ficha deve corresponder à tomada com fio terra.

Uso diário

- Não armazene gases ou líquidos inflamáveis neste aparelho, há risco de explosão.
- Não opere nenhum aparelho eléctrico no aparelho (por exemplo, máquinas eléctricas de fazer gelado, batedeiras, entre outros.)
- Ao desligar o aparelho, sempre puxe o plugue da tomada, não arraste o cabo
- Não coloque itens quentes perto dos componentes de plástico deste aparelho.
- Não coloque produtos alimentares directamente contra a saída de ar na parede traseira.
- Guarde alimentos congelados pré-embalados de acordo com as instruções do fabricante de alimentos congelados.
- As recomendações de armazenagem dos fabricantes de aparelhos devem ser seguidas rigorosamente. Consulte instruções relevantes para armazenagem.
- Não coloque bebidas gaseificadas no compartimento de congelamento porque cria pressão no recipiente, o que pode causar explosões, resultando em danos no aparelho.
- Alimentos congelados podem causar queimadura por geada se forem consumidos directamente do congelador.
- Não coloque o aparelho sob a luz solar directa.
- Mantenha as velas, lâmpadas e outros itens com chamas nuas longe do aparelho, para não incendiar o aparelho.
- Este aparelho está destinado ao armazenamento de alimentos e/ou bebidas numa casa normal como explicado neste livro de instruções. Você deve tomar cuidado ao movê-lo, pois o aparelho é pesado.
- Não remova nem toque nos objectos do compartimento do congelador se as suas mãos estiverem húmidas/molhadas, pois pode causar feridas na pele ou queimaduras de gelo.
- Nunca utilize a base, as gavetas, as portas etc. para se sustentar ou como suportes.
- Os alimentos congelados não devem ser congelados de novo uma vez que foram descongelados.
- Não consome picadinhos de gelo ou cubos de gelo directamente do congelador, pois isso pode causar queima de congelação na boca e nos lábios.
- Para evitar que os itens caírem e causem ferimentos ou danos ao aparelho, não sobrecarregue as prateleiras da porta ou coloque muita comida nas gavetas.
- **Este aparelho de refrigeração não se destina a ser usado como um aparelho embutido.**

Cuidado!

Manutenção e limpeza

- Antes da manutenção, desligue o aparelho e desconecte a ficha da tomada.
- Não limpe o aparelho com objetos de metal, dispositivo de limpeza de vapor, óleos etéreos, solventes orgânicos ou produtos de limpeza abrasivos.
- Não use objetos pontiagudos para remover o gelo do aparelho. Use uma espátula de plástico.

Instalação Importante!

- Para a ligação eléctrica com cuidado, siga as instruções dadas neste manual. Desembale o produto e verifique se há algum dano no mesmo.
- Não ligue o aparelho se estiver danificado. Informe possíveis danos imediatamente ao local onde você comprou o aparelho. Neste caso, mantenha a embalagem.
- É aconselhável esperar pelo menos quatro horas antes de conectar o aparelho para permitir que o óleo flua de volta no compressor.
- Deve ter circulação de ar adequada em volta do aparelho, a falta disto pode levar ao sobreaquecimento. Para conseguir uma ventilação suficiente, siga as instruções relevantes para a instalação.
- Sempre que possível, a parte traseira do produto não deve estar muito perto duma parede para evitar tocar ou pegar partes quentes (compressor, condensador) para evitar o risco de incêndio, siga as instruções relevantes para a instalação.
- O aparelho não deve ser localizado perto de radiadores ou fogões.
- Certifique-se de que a ficha de rede está acessível após a instalação do aparelho.

Serviço

- Qualquer trabalho eléctrico necessário para fazer a manutenção do aparelho deve ser realizado por um electricista qualificado ou pessoa competente.
- Este produto deve ser mantido pelo Centro de Serviço autorizado e apenas partes genuínas podem ser usadas.
 - 1) Se o aparelho estiver Livre de Gelo.
 - 2) Se o aparelho contiver o compartimento congelador.

Instalar o seu novo aparelho

Antes de usar o aparelho pela primeira vez, você deve ser informado das seguintes dicas.



Para melhorar a eficiência do sistema de refrigeração e economizar energia, é necessário manter uma boa ventilação em torno do aparelho para a dissipação do calor. Por essa razão, um espaço limpo e suficiente deve estar disponível em volta do refrigerador.

Sugerir: É aconselhável que haja 50-70 mm de espaço da parte traseira à parede, pelo menos 100 mm do topo, pelo menos 100 mm do lado da parede e um espaço livre para permitir que as portas se abram por 135/150°.

Por favor, veja os seguintes diagramas.

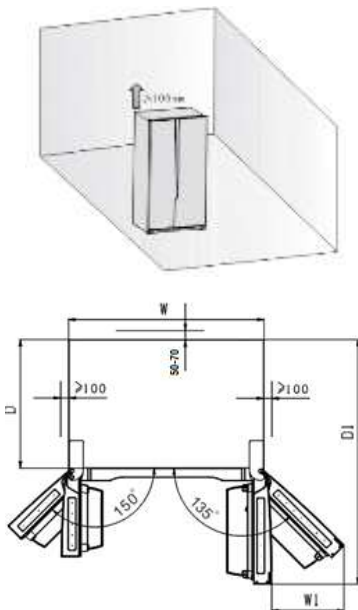

Espaço necessário (mm)

W	W1	D	D1
908	441,5	550	1096,5

Nota :

●Este aparelho funciona melhor num clima de SN até ST mostrado na tabela

abaixo. Poderá não funcionar bem se estiver numa temperatura acima ou abaixo da indicada por um longo período.

Classe climática	Temperatura ambiente
SN	+10°C até +32°C
N	+16°C até +32°C
ST	+16°C até +38°C
T	+16°C até +43°C

●Coloque o aparelho num local seco para evitar umidade alta.

●Manter o aparelho fora de luz directa do sol, chuva e gelo. Coloque o aparelho fora de fontes de aquecimento como fornos, fogos e aquecedores.

Nivelamento do aparelho

●Para um nivelamento suficiente e circulação de

ar na parte inferior traseira do aparelho, os pés precisam de ser ajustados. Você pode ajustá-los manualmente à mão ou com uma chave adequada.

●Depois de colocar o produto no lugar, ajuste os dois pés de suporte frontais na parte inferior do refrigerador. A base dos pés de suporte deve ficar perto do solo, para evitar o tombamento do produto após que a porta seja carregada.

●Para permitir que as portas se fechem, incline o topo para trás por cerca de 10 mm ou 0,5°, girando os pés ajustáveis.

●Sempre que pretender mover o aparelho, lembre-se de voltar a colocar os pés para que o aparelho possa rodar livremente. Reinstale o aparelho ao realocar.

Cuidado! Os rolos, que não são rodízios, devem ser usados apenas para movimento para frente ou para trás. Mover o refrigerador lateralmente pode danificar sua parte inferior e os rolos.

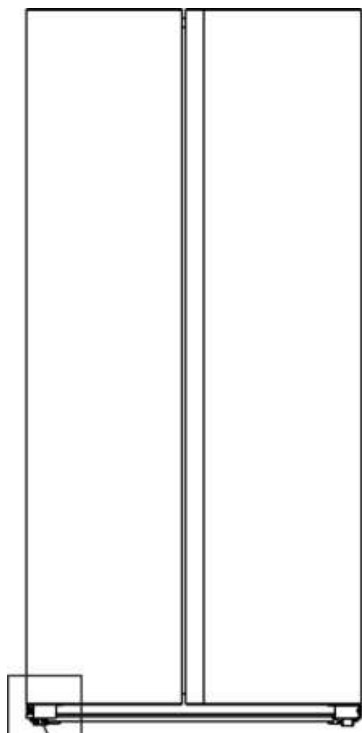

Pés inferiores ajustáveis

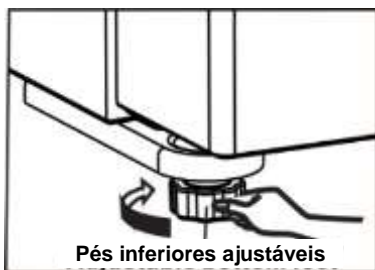

Pés inferiores ajustáveis

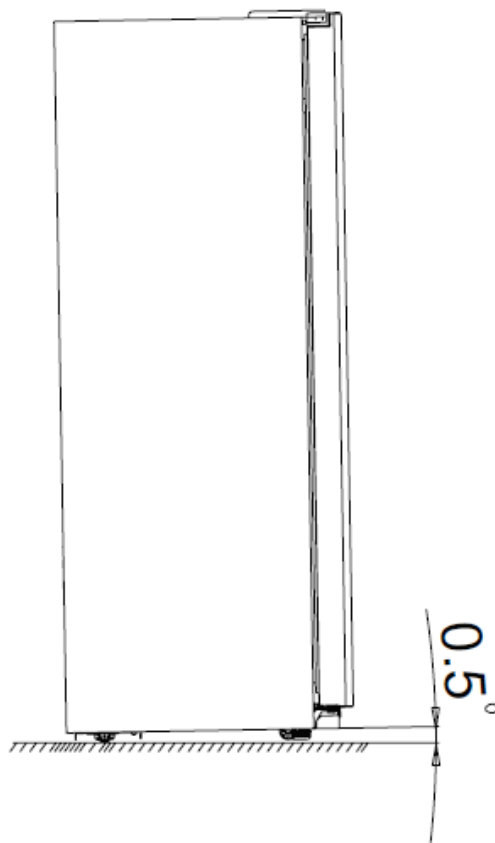

Descrição do aparelho

Vista do aparelho



- | | |
|--|--|
| 1. Luz LED do congelador | 10. Cremalheira |
| 2. Cremalheira do congelador | 11. Parte do canal de vento da geladeira |
| 3. Porta do congelador | 12. Porta da geladeira |
| 4. Parte do canal de vento do congelador | 13. Prateleira de vidro do refrigerador |
| 5. Prateleira de vidro do congelador | 14. Bandeja de ovos (interior) |
| 6. Gaveta do congelador | 15. Gaveta de frutas e vegetais |
| 7. Gaveta do congelador | 16. Gaveta de frutas e vegetais |
| 8. Pés inferiores ajustáveis à esquerda | 17. Pés inferiores ajustáveis à direita |
| 9. Luz LED do refrigerador | |

Nota!

• Devido à constante melhoria de nossos produtos, sua geladeira pode ser um pouco diferente deste Manual de Instruções, mas suas funções e métodos de uso permanecem os mesmos.

• Para obter a melhor eficiência energética deste produto, coloque todas as prateleiras, gavetas e cestos nas suas posições originais como na ilustração acima.

Vista do aparelho



- | | |
|--|--|
| 1. Luz LED do congelador | 10. Luz LED do refrigerador |
| 2. Cremalheira do congelador | 11. Cremalheira |
| 3. Porta do congelador | 12. Parte do canal de vento da geladeira |
| 4. Parte do canal de vento do congelador | 13. Porta da geladeira |
| 5. Prateleira de vidro do congelador | 14. Prateleira de vidro do refrigerador |
| 6. Parte da caixa de gelo | 15. Bandeja de ovos (interior) |
| 7. Gaveta do congelador | 16. Gaveta de frutas e vegetais |
| 8. Gaveta do congelador | 17. Gaveta de frutas e vegetais |
| 9. Pés inferiores ajustáveis à esquerda | 18. Pés inferiores ajustáveis à direita |

Nota!

- Devido à constante melhoria de nossos produtos, sua geladeira pode ser um pouco diferente deste Manual de Instruções, mas suas funções e métodos de uso permanecem os mesmos.
- Para obter a melhor eficiência energética deste produto, coloque todas as prateleiras, gavetas e cestos nas suas posições originais como na ilustração acima.

Vista do aparelho



- | | |
|--|--|
| 1. Luz LED do congelador | 10. Cremalheira |
| 2. Cremalheira do congelador | 11. Tanque de água |
| 3. Porta do congelador | 12. Parte do canal de vento da geladeira |
| 4. Parte do canal de vento do congelador | 13. Porta da geladeira |
| 5. Prateleira de vidro do congelador | 14. Prateleira de vidro do refrigerador |
| 6. Gaveta do congelador | 15. Bandeja de ovos (interior) |
| 7. Gaveta do congelador | 16. Gaveta de frutas e vegetais |
| 8. Pés inferiores ajustáveis à esquerda | 17. Gaveta de frutas e vegetais |
| 9. Luz LED do refrigerador | 18. Pés inferiores ajustáveis à direita |

Nota!

- Devido à constante melhoria de nossos produtos, sua geladeira pode ser um pouco diferente deste Manual de Instruções, mas suas funções e métodos de uso permanecem os mesmos.
- Para obter a melhor eficiência energética deste produto, coloque todas as prateleiras, gavetas e cestos nas suas posições originais como na ilustração acima.

Controles de exibição (Apenas para alguns produtos)

Use o seu aparelho de acordo com os seguintes regulamentos de controle. O aparelho tem as funções correspondentes como os painéis de exibição mostravam nas figuras abaixo.

Controlar a temperatura

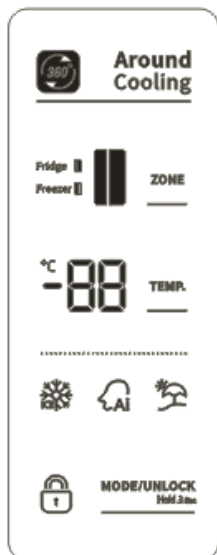

Para a preservação ótima dos alimentos, recomendamos que, ao ligar o refrigerador pela primeira vez, a temperatura do refrigerador seja ajustada para 5°C e a do congelador para -18°C. Se você quiser alterar a temperatura, siga as instruções abaixo.

Nota: A configuração de alta temperatura acelera o desperdício de alimentos.

Cuidado! Quando você ajusta uma temperatura, você define uma temperatura média para todo o gabinete do refrigerador. As temperaturas dentro de cada compartimento podem variar em relação aos valores de temperatura exibidos no painel, dependendo da quantidade de alimentos que você armazena e onde você os coloca. A temperatura ambiente também pode afetar a temperatura real dentro do aparelho.

Desbloquear

Quando o aparelho é ligado pela primeira vez, a luz de fundo nos ícones do visor começa a funcionar. Se nenhum botão foi pressionado e as portas estiverem fechadas, a iluminação posterior desligar-se-á decorridos 60 segundos. Todos os botões são bloqueados se o

ícone "🔒" estiver iluminado, pressione o botão "MODE/UNLOCK Hold 3 Sec" por 3 segundos para desbloqueá-los. O painel será bloqueado após 20 segundos sem pressionar nenhum botão.

Seleção de Modo

Você pode selecionar "❄️" "AI" "🌿" três modos através de pressionar o botão "MODE/UNLOCK Hold 3 Sec" no estado de desbloqueio. E será selecionado após 10 segundos sem pressionar nenhum botão.

1. Super Congelamento (❄️)

O Super Congelamento abaixará rapidamente a temperatura dentro do congelador, para que os alimentos se congelem mais rapidamente. Isso pode bloquear as vitaminas e nutrientes dos alimentos frescos e manter os alimentos frescos por mais tempo.

- Quando a função é ativada, a temperatura do congelador será mudada automaticamente para -24°C.
- No caso da quantidade máxima de alimentos a serem congelados, aguarde cerca de 24h.
- Super congelamento desliga-se automaticamente após 52 horas e após 52 horas, a configuração da temperatura do congelador retornará à configuração anterior.

2. Inteligência artificial (AI)

- Quando a função é selecionada, a

temperatura do aparelho é ajustada automaticamente.

- Quando a função de Inteligência Artificial é ativada, a temperatura do refrigerador é automaticamente comutada para 5 °C e a do congelador para -18 °C.

3. Feriado (🗓️)

Se você vai se ausentar por um longo período de tempo, você pode ativar esta função. Quando a função é ativada, a temperatura do refrigerador será mudada automaticamente para 15 °C e a do congelador para -18 °C.

Importante! Não guarde nenhum alimento no frigorífico durante este período.

Configuração de temperatura

- Você deve escolher controlar a

temperatura do refrigerador (📺) ou do

congelador (📺) através de pressionar o

botão “**ZONE**” no estado desbloqueado.

O ícone correspondente do compartimento selecionado piscará e o outro permanecerá aceso.

- Você pode pressionar o botão “**TEMP.**”

para controlar a temperatura do refrigerador quando o ícone

correspondente (📺) piscar. Quando você pressiona o botão continuamente, a temperatura será definida como a seguinte sequência.

5 → 4 → 3 → 2 → 8 → 7 → 6 (°C)

- Você pode pressionar o botão “**TEMP.**”

para controlar a temperatura do refrigerador quando o ícone

correspondente (📺) piscar. Quando você pressiona o botão continuamente, a temperatura será definida como a seguinte sequência.

-18 → -19 → -20...-23 → -24 → -14 → -15 → -16 → -17 (°C)

Alarme de porta

- Se a porta da geladeira ou do congelador estiver aberta por mais de 2 minutos, o alarme da porta soará. O alarme parará automaticamente depois de 10 minutos depois.

- Para economizar energia, evite manter a porta aberta durante muito tempo ao usar o aparelho. O alarme da porta pode ser parado fechando a porta.

Controles de exibição (Apenas para alguns produtos)

Use o seu aparelho de acordo com os seguintes regulamentos de controle. O aparelho tem as funções correspondentes como os painéis de exibição mostravam nas figuras abaixo.

Controlar a temperatura

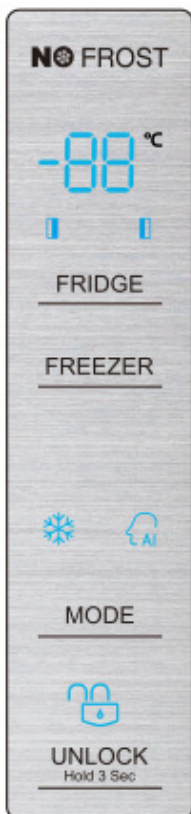

Para a preservação ótima dos alimentos, recomendamos que, ao ligar o refrigerador pela primeira vez, a temperatura do refrigerador seja ajustada para 5 °C e a do congelador para -18 °C. Se você quiser alterar a temperatura, siga as instruções abaixo.

Nota: A configuração de alta temperatura acelera o desperdício de alimentos.

Cuidado! Quando você ajusta uma temperatura, você define uma temperatura média para

todo o gabinete do refrigerador. As temperaturas dentro de cada compartimento podem variar em relação aos valores de temperatura exibidos no painel, dependendo da quantidade de alimentos que você armazena e onde você os coloca. A temperatura ambiente também pode afetar a temperatura real dentro do aparelho.

Desbloquear

Quando o aparelho é ligado pela primeira vez, a luz de fundo nos ícones do visor começa a funcionar. Se nenhum botão foi pressionado e as portas estiverem fechadas, a iluminação posterior desligar-se-á decorridos 60 segundos.

Todos os botões são bloqueados se o ícone " " estiver iluminado, pressione o botão " UNLOCK Hold 3 Sec " por 3 segundos para

desbloqueá-los. O painel será bloqueado após 20 segundos sem pressionar nenhum botão.

Seleção de Modo

Você pode selecionar " " " " dois modos através de pressionar o botão " " no estado de desbloqueio. E será selecionado após 10 segundos sem pressionar nenhum botão.

1. Super congelamento ()

O Super Congelamento abaixará rapidamente a temperatura dentro do congelador, para que os alimentos se congelem mais rapidamente. Isso pode bloquear as vitaminas e nutrientes dos alimentos frescos e manter os alimentos frescos por mais tempo.

- Quando a função é ativada, a temperatura do congelador será mudada automaticamente para -24 °C.
- No caso da quantidade máxima de alimentos a serem congelados, aguarde cerca de 24 horas.
- Super congelamento desliga-se automaticamente após 52 horas e após 52 horas, a configuração da temperatura do congelador retornará à configuração anterior.

2. Inteligência artificial ()

- Quando a função é selecionada, a do aparelho é ajustada automaticamente.
- Quando a função de Inteligência Artificial é ativada, a temperatura do refrigerador é automaticamente comutada para 5 °C e a do congelador para -18 °C.

Configuração de temperatura

- Você pode pressionar o botão " " para controlar a temperatura do refrigerador quando o ícone correspondente () piscar. Quando você pressiona o botão continuamente, a temperatura será definida como a seguinte sequência.

5 → 4 → 3 → 2 → 8 → 7 → 6 (°C)

• Você pode pressionar o botão “ FREEZER ” para controlar a temperatura do refrigerador quando o ícone correspondente () piscar. Quando você pressiona o botão continuamente, a temperatura será definida como a seguinte sequência.

-18 → -19 → -20...-23 → -24 → -14 → -15 → -16 → -17 (°C)

Alarme de porta

- Se a porta da geladeira ou do congelador estiver aberta por mais de 2 minutos, o alarme da porta soará. O alarme parará automaticamente depois de 10 minutos depois.
- Para economizar energia, evite manter a porta aberta durante muito tempo ao usar o aparelho. O alarme da porta pode ser parado fechando a porta.

Controles de exibição (Apenas para alguns produtos)

Utilize o seu aparelho de acordo com os seguintes regulamentos de controle, o seu aparelho possui as funções e modos correspondentes, conforme mostrado nos painéis de controle nas imagens abaixo. Quando o aparelho é ligado pela primeira vez, a luz de fundo dos ícones no painel de exibição fica acesa por 3 segundos e, em seguida, o painel de exibição começa a funcionar. Se nenhum botão tiver sido pressionado e a porta do refrigerador não tiver movimento de abertura / fechamento, a luz de fundo será desligada após 1 minuto.

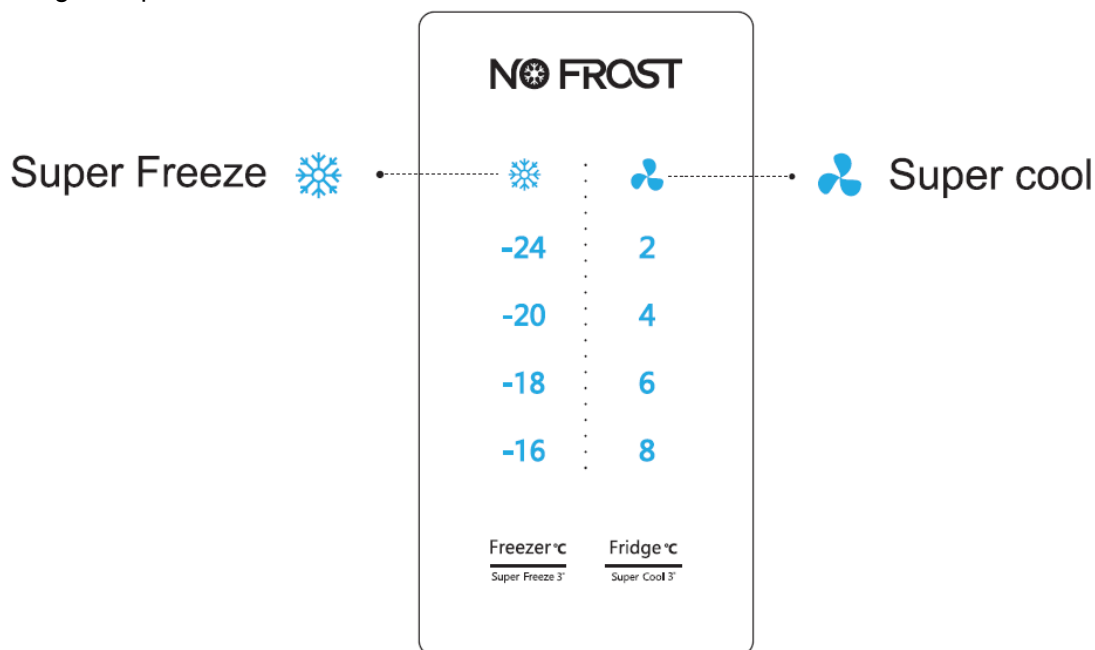

Controlar a temperatura

Recomendamos que ao ligar o refrigerador pela primeira vez, a temperatura do refrigerador seja ajustada para 4°C e a do congelador para -18 °C. Se você quiser alterar a temperatura, siga as instruções abaixo.

Cuidado! Quando você ajusta uma temperatura, você define uma temperatura média para todo o gabinete do refrigerador. As temperaturas dentro de cada compartimento podem variar em relação aos valores de temperatura exibidos no painel, dependendo da quantidade de alimentos que você armazena e onde você os coloca. A temperatura ambiente também pode afetar a temperatura real dentro do aparelho.

1. Congelador

Pressione a parte central do botão ^{Freezer °C} Super Freeze 3 para definir a temperatura do congelador entre -16 °C e -24 °C para obter a sua temperatura desejada, e o indicador de temperatura do congelador exibirá o valor correspondente de acordo com a seguinte sequência.

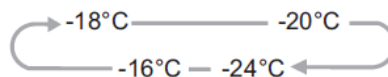

2. Frigorífico

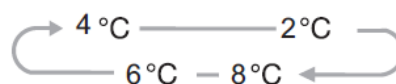

Pressione a parte central do botão ^{Fridge °C} Super Cool 3 para definir a temperatura desejada do refrigerador entre 8 °C e 2 °C, e o indicador de temperatura do refrigerador exibirá o valor correspondente de acordo com a seguinte sequência.



3. Super Congelamento



O Super Freeze pode reduzir rapidamente a temperatura inferior de congelamento e congelar os seus alimentos substancialmente mais rápido do que o normal.



- Esta funcionalidade ajuda manter as vitaminas e a nutrição dos alimentos frescos por um período mais longo.
- Pressione a parte central do botão  por 3 segundos para ativar a função Super congelamento. A luz  se iluminará e o indicador de temperatura do congelador exibirá -24°C.
- Super congelamento desliga-se automaticamente após 52 horas.
- Quando a função Super congelamento está ativada, você pode desligar a função Super congelamento pressionando a parte central do botão  e a temperatura do congelador voltará para a configuração anterior.

Nota: Ao selecionar a função Super Congelamento, certifique-se de que não há bebidas engarrafadas ou enlatadas (especialmente bebidas gaseificadas) no compartimento do congelador. Garrafas e latas podem explodir.

4. Super Fresco



O Super Cool pode refrigerar os alimentos mais rapidamente e mantê-los frescos durante mais tempo

Pressione a parte central do botão  por 3 segundos para ativar esta função. A luz  se iluminará e o indicador de temperatura do refrigerador exibirá 2°C.

A função Super cool desliga-se automaticamente após 3 horas.

Quando a função super fresco estiver ativada, você poderá desligá-la através de pressionar a parte central do botão  e a temperatura da geladeira voltará à configuração anterior.

Usar seu aparelho

Esta seção informa como usar a maioria dos recursos úteis. Recomendamos que você leia com atenção antes de usar o aparelho. A configuração pode ser diferente, dependendo do modelo.

1. Ajuste a porta

Quando você encontrar as portas não estão no mesmo nível, você pode usar a chave de fenda para ajustar a porta. Quando a porta do congelador está acima da porta do refrigerador. Primeiro, você pode usar a chave de fenda para girar o parafuso no sentido anti-horário na dobradiça inferior que pode fazer a porta subir. Em seguida, use a chave de fenda para travar a porca no lugar.

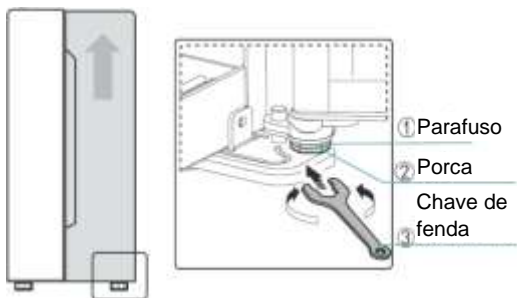

2. Usar o seu compartimento do refrigerador

O compartimento do refrigerador é adequado para armazenamento de vegetais e frutas. O alimento dentro deve ser embalado para armazenar a fim de evitar a perda de umidade ou a entrada do sabor em outros alimentos.

Cuidado! Nunca feche a porta do refrigerador enquanto as prateleiras, gavetas e/ou prateleiras estiverem estendidas. Isso pode danificá-la e danificar o refrigerador.

Prateleiras de vidro e prateleiras da porta

As prateleiras de vidro e as prateleiras das portas são adequadas para armazenar ovos, líquidos em lata, bebidas engarrafadas e alimentos embalados.

Elas podem ser colocados em diferentes alturas de acordo com sua necessidade. Mas não coloque demasiados artigos pesados nas prateleiras. Antes de levantar a prateleira da porta na vertical, retire a comida.



Ao remover as prateleiras, puxe-as gentilmente para a frente até que a prateleira saia das guias da prateleira. Quando colocar elas de volta, certifique-se de que não há nenhum obstáculo atrás e empurre suavemente a prateleira de volta para a posição.

Nota : Todos as prateleiras da porta e cremalheiras podem ser retiradas para serem limpas.

Gavetas

Estas gavetas são adequadas para armazenamento de frutas e legumes. E podem ser retiradas para ser limpas. Para tirá-las, primeiro abra a porta para a posição final. Em seguida, puxe a gaveta e incline a parte frontal da gaveta depois de mover ligeiramente na direção.

3. Usar o compartimento do congelador

O compartimento do congelador é adequado para armazenar alimentos que precisam de ser congelados, incluindo carne, peixe, sorvete, etc.

Cuidado! Nunca feche a porta com as prateleiras e/ou gavetas estendidas. Isso pode danificá-la e danificar o refrigerador.

4. Usar a sua caixa de gelo (apenas

para o modelo com caixa de gelo)

A caixa de gelo é uma peça independente que pode ser retirada do compartimento de congelamento.

Usar a caixa de gelo

- Retire a caixa de gelo colocada numa plataforma, então o nível de água não deve exceder a linha máxima.
- Coloque a caixa de gelo cheia de volta no compartimento de congelamento.
- Quando cubos de gelo se formarem, gire os botões no sentido horário e o gelo cairá na caixa de gelo abaixo.
- Os cubos de gelo podem ser armazenados na caixa de gelo, se você precisar deles, você pode puxar a caixa de gelo e retirá-los.



injeção de água



tirar o gelo

Nota: Se a caixa de gelo for usada pela primeira vez ou não tiver sido usada por muito tempo, limpe-a antes de usar.

5. Dispensador de água (apenas para o modelo com dispensador de água)

O dispensador de água, localizado na porta da geladeira, serve para armazenar água potável.

Com este aparelho, você pode obter água gelada facilmente sem abrir a geladeira. Deve ser informado das seguintes dicas.

• Antes de usar

Antes de usar este aparelho pela primeira vez, deve usá-lo como se segue.

1. Segure os dois lados do tanque de água com força, depois puxe o tanque de água para cima através de agitá-lo para cima e para baixo.
2. Desparafuse a cabeça, limpe-a e o interior do tanque de água.

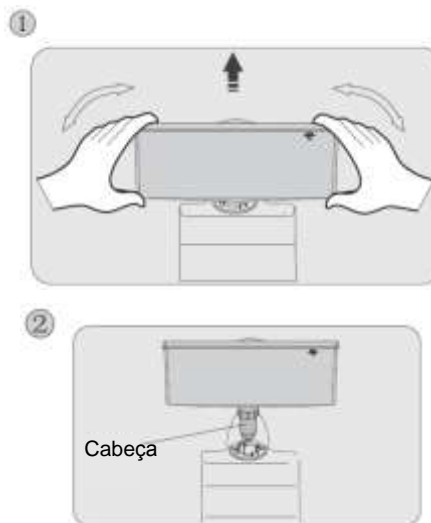

• Montagem

Antes de montar, por favor drene a água dentro do tanque e verifique se a arruela está invertida ou não.

1. Insira a cabeça no buraco.
2. Coloque o tanque ao longo das guias na porta.
3. Pressione os dois lados do tanque.
4. Quando você ouve um som de clique, isso significa que a instalação está concluída.

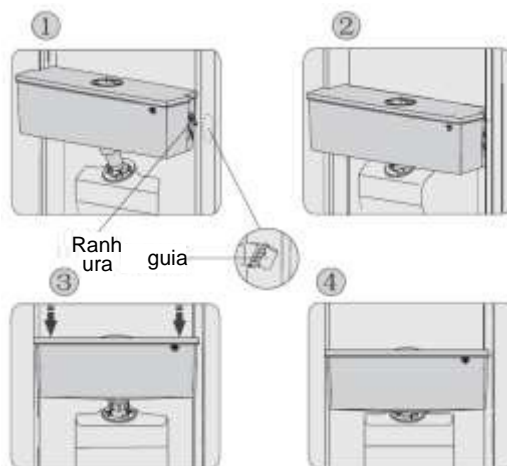

Aviso!

1. Tenha cuidado para não pressionar a cabeça;
2. Ao instalar o depósito de água, certifique-se de que a cabeça está inserida primeiro no orifício;

• Enchimento com água

Antes de despejar a água portátil no depósito de água, certifique-se de que o depósito de água está estável e na posição correta.

Cuidado!

Encha o tanque com água até 3L (o que é sugerido), não excedendo o nível. Caso contrário, pode haver transbordo quando a tampa está fechada.

Recomendamos que você preencha o tanque com água pelas seguintes maneiras.

1. Retire a tampa pequena e encha com água da entrada da tampa grande.
2. Remova a tampa do tanque e, em seguida, despeje a água diretamente para dentro.

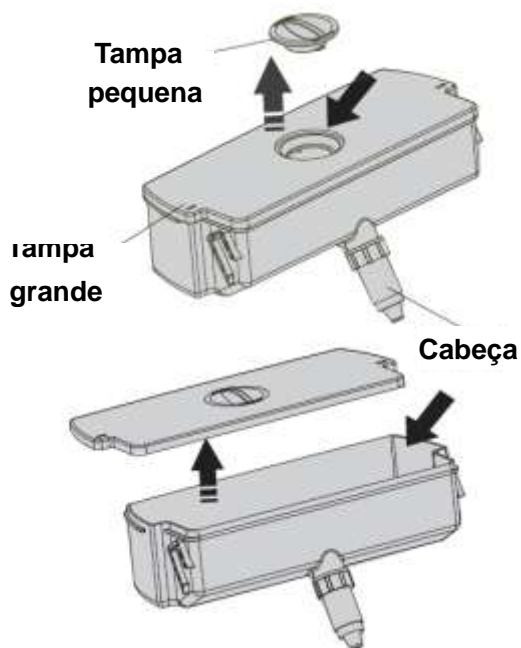

Aviso!

Não toque em outras partes do aparelho ao encher o tanque com água, pois isso pode causar vazamento de água.

• Dispensar a água

1. Certifique-se de que a tampa do depósito de água está colocada.
2. Feche a porta do refrigerador e verifique o dispensador.

• Receber Água

Você deve usar as xícaras corretas para receber água debaixo do dispensador de água.



Aviso!

Não empurre a alavanca do dispensador para frente sem o copo, pois isso pode causar vazamento de água do dispensador.

• Limpeza

1. Remova o reservatório de água da porta com cuidado e lave ele, a tampa e a torneira com um pouco de água.
2. Depois de limpar o aparelho com sucesso, você deve secá-lo, secando naturalmente ou usando o secador.
3. Se você tiver usado o dispensador de água por várias vezes, a água no tanque de recebimento poderá cair no chão, o que pode tornar o piso úmido, e você deve limpar o tanque com uma toalha seca regularmente antes de transbordamento.



Limpeza e Cuidado

Por razões higiénicas do aparelho (incluindo acessórios interiores e exteriores) devem ser limpas regularmente (pelo menos, a cada dois meses).

Cuidado!

O aparelho não deve ser conectado à rede elétrica durante a limpeza. Perigo de choque elétrico! Antes de limpar, desligue o aparelho e retire a ficha da tomada.

Limpeza exterior

Para manter a boa aparência do seu aparelho, você deve limpá-lo regularmente.

- Pulverize água no pano de limpeza em vez de pulverizar directamente na superfície do aparelho. Isto ajuda a assegurar que há uma distribuição homogénea na superfície.
- Limpe as portas, pegas e superfícies do recipiente com um detergente suave e depois seque com um pano suave.

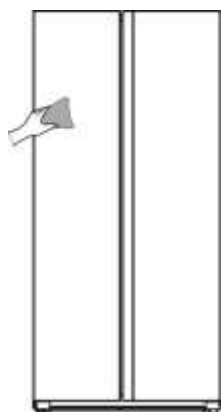

Cuidado!

- Não use objetos pontiagudos, pois eles podem arranhar a superfície.
- Não use Diluente, Detergente de carro, Clorox, óleo etéreo, produtos de limpeza abrasivos ou solvente orgânico, como benzeno para limpeza. Podem danificar a superfície do aparelho e causar fogo.

Limpeza interior

Você deve limpar o interior do aparelho

regularmente. Será mais fácil de limpar quando os estoques de alimentos estiverem baixos. Limpe o interior do congelador com uma solução fraca de bicarbonato de sódio e, em seguida, enxágue com água morna usando uma esponja ou pano torcido. Seque completamente antes de substituir as prateleiras e cestas. Seque bem todas as superfícies e partes removíveis antes de recolocá-las no lugar.

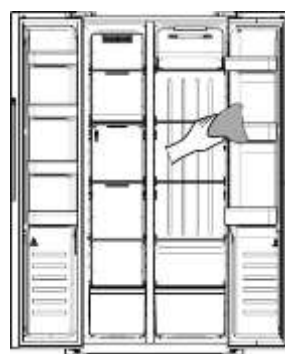

Embora este aparelho seja automaticamente descongelado, pode ocorrer uma camada de geada nas paredes interiores do compartimento de congelação se a porta do congelador for aberta frequentemente ou por muito tempo. Se a geada for muito grossa, escolha uma hora em que a geladeira esteja quase vazia e proceda da seguinte forma:

1. Remova os alimentos existentes e os cestos de acessórios, desligue o aparelho das tomadas e deixe as portas abertas. Ventile profundamente a sala para acelerar o descongelamento.
2. Quando a descongelação estiver concluída, limpe o congelador conforme descrito acima.
3. As folgas ao lado da parte do canal de vento do congelador são difíceis de limpar com um pano. Você pode usar um pulverizador de pressão para ajudá-lo a

limpar. Use o pulverizador de solução fraca de bicarbonato de sódio em primeiro lugar e depois enxague-o com água morna. Limpe-o até que seja completamente seco depois da limpeza.

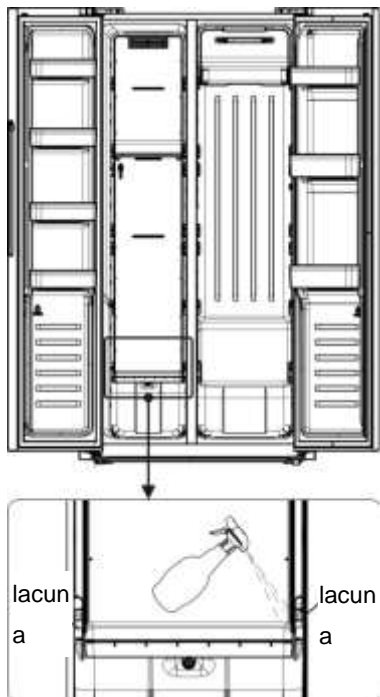

Aviso!

Não use objectos afiados para remover o gelo do compartimento do congelador. Apenas depois do interior estar completamente seco, para ligar de novo o aparelho e ligar a ficha na tomada.

Limpeza de selos da porta

Tome cuidado para manter os selos da porta limpos. Alimentos pegajosos e bebidas podem levar os selos a ficarem pegajosos ao recipiente e partirem-se quando abre a porta. Lave os selos com

detergente suave e água morna. Enxagúe e seque profundamente depois da limpeza.

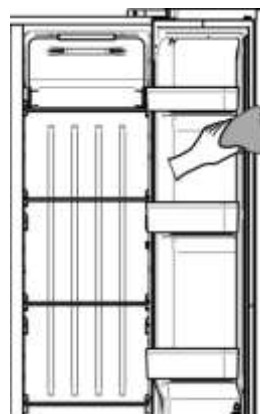

Cuidado! Somente depois que as vedações da porta estão completamente secas, o aparelho pode ser ligado

Substituindo a luz LED:

Aviso: A luz LED não deve ser substituída pelo usuário! Se a luz do LED estiver danificada, entre em contato com a linha de atendimento ao cliente para obter assistência. Para substituir a luz LED, os passos abaixo podem ser:

1. Desconecte o aparelho.
2. Remova a tampa da luz, empurrando para cima e para fora.
3. Segure a tampa do LED com uma mão e puxe-a com a outra mão enquanto pressiona a trava do conector.
4. Substitua a luz LED e encaixe-a corretamente para o lugar determinado.

Sugestões e dicas úteis

Dicas de economia de energia

Recomendamos que siga as dicas abaixo para poupar energia.

- Tente evitar manter a porta aberta por longos períodos para economizar energia. Assegure-se que o aparelho está longe de fontes de calor (luz solar directa, forno ou fogão eléctricos, entre outros)
- Não coloque uma temperatura mais fria do que o necessário.
- Não armazene alimentos quentes ou líquidos a evaporar no aparelho.
- Coloque o aparelho numa sala bem ventilada e sem humidade. Por favor, consulte o capítulo Instalando o seu novo aparelho.
- Se o diagrama mostrar uma combinação correcta das gavetas e prateleiras, não ajuste a combinação pois esta é desenhada para uma configuração de poupança de energia.

Dicas para refrigeração de alimentos frescos

- Não coloque alimentos quentes directamente no frigorífico ou congelador, a temperatura interna irá aumentar resultando no compressor ter de se esforçar e consumir mais energia.
- Cubra ou envolva os alimentos, especialmente se tiver um forte sabor ou odor.
- Coloque os alimentos corretamente para que o ar possa circular livremente em torno dele.

Dicas para refrigeração

- Carne (Todos os Tipos) Embrulho em alimentos politeno: embrulhe e coloque na prateleira de vidro acima da gaveta de legumes. Siga sempre os tempos de armazenamento dos alimentos e consuma antes das datas sugeridas pelos

manufactores.

- Alimentos cozinhados, pratos frios, entre outros:

Devem ser cobertos e podem ser colocados em qualquer prateleira.

- Fruta e legumes:

Devem ser armazenados na gaveta especial fornecida.

- Manteiga e queijo:

Deve ser embrulhado em papel alumínio ou filme plástico.

- Garrafas de leite:

Deve ter tampa e ser armazenado nas estacas da porta.

Dicas para congelação

- Quando iniciar primeiro ou depois de um período de uso, deixe que o aparelho funcione por, pelo menos, 2 horas nas definições mais altas antes de colocar alimentos no compartimento.
- Prepare alimento em pequenas porções para permitir que ele seja congelado rapidamente e completamente e para tornar possível descongelar posteriormente apenas a quantidade necessária.
- Embrulhe os alimentos em alumínio ou embrulhos de polietileno herméticos,
- Não deixe que alimentos frescos e descongelados tocar nos alimentos que já estão congelados para evitar um aumento de temperatura nestes últimos.
- Produtos gelados, se consumidos imediatamente depois de serem removidos do compartimento de congelador, irão provavelmente causar queimaduras de frio na pele.
- Recomenda-se rotular e datar cada pacote congelado para manter o controle do tempo de armazenamento.

Sugestões para o armazenamento de alimentos congelados

- Assegure-se que alimentos congelados foram congelados correctamente pelo retalhista de alimentos
- Uma vez descongelada, a comida deteriora-se rapidamente e não deve ser congelada novamente. Não exceda o período de armazenamento indicado pelo fabricante de alimentos.

Desligar o seu aparelho

Se o aparelho precisar de ser desligado

por um longo período de tempo, os seguintes passos devem ser seguidos para prevenir mofo no aparelho.

1. Remova todos os alimentos.
2. Remova a ficha das principais tomadas antes.
3. Limpe e seque completamente o interior.
4. Assegure que todas as portas são forçosamente abertas para permitir que ar circule.

Resolução de problemas

Se você tiver algum problema com o seu aparelho ou estiver preocupado que o aparelho não esteja funcionando corretamente, você pode realizar algumas verificações fáceis antes de solicitar o serviço, veja abaixo.

Aviso! Não tente reparar o aparelho por si mesmo. Se o problema continuar depois de fazer as examinações abaixo, contacte um electricista qualificado, engenheiro de serviço autorizado ou loja onde comprou o produto.

Aviso! Uma declaração de advertência de apresamento de criança é incluída nas instruções operacionais ou num manual de uso e manutenção fornecido com cada refrigerador.

PERIGO: Risco de apresamento de crianças. Antes de jogar fora sua geladeira ou congelador antigo:

- Remova as portas.
- Deixe as prateleiras no devido lugar para dificultar a entrada de crianças.

Problema	Causa possível & Solução
O aparelho não está funcionando corretamente	Verifique se o cabo de alimentação está ligado na saída de energia apropriadamente.
	Verifique o fusível ou circuito da fonte de alimentação, substitua-o se necessário.
	A temperatura ambiente está muito baixa. Tente definir a temperatura do compartimento para um nível mais frio para resolver este problema.
	É normal que o congelador não esteja a funcionar durante o ciclo de descongelação ou durante um curto período de tempo após a ligação do aparelho para proteger o compressor.
Odores dos compartimentos	O interior pode precisar de ser limpo.
	Alguns alimentos, recipientes ou embalagens causam odores.
Ruído do aparelho	Os sons abaixo são normais: <ul style="list-style-type: none"> • Ruído de funcionamento do compressor. • Ruído do movimento do ar do pequeno motor do ventilador no compartimento do congelador ou outros compartimentos. • Som borbulhante semelhante ao de ebulição da água. • Ruído de rebentar durante o descongelamento automático. • Ruído de clique antes que o compressor funcione. • Ruído de clique quando você recebe água. • Ruído de funcionamento do motor quando você recebe o gelo.
	Outros ruídos anormais são causados devido às razões abaixo e você pode verificar e tomar medidas: O gabinete não está horizontal. A parte traseira do aparelho encosta na parede.

	Garrafas ou outros recipientes caiam ou rolam.
O motor funciona continuamente	<p>É normal ouvir frequentemente o som do motor, ele terá de funcionar mais nas seguintes circunstâncias:</p> <ul style="list-style-type: none"> •A configuração da temperatura é definida para o nível mais frio do que o necessário •Grande quantidade de alimentos quentes foi recentemente armazenada no aparelho. •A temperatura no exterior do aparelho é muito alta. •As portas são mantidas abertas por um período de tempo muito longo ou muito frequentemente. •Após a instalação do aparelho ou o aparelho tenha sido desligado por um longo tempo.
Uma camada de geada ocorre no compartimento	Verifique se as saídas de ar não estão bloqueadas por qualquer alimento e certifique-se de que o alimento é colocado dentro do aparelho para permitir uma ventilação suficiente. Certifique-se de que a porta esteja totalmente fechada. Para remover o gelo, consulte o capítulo de "Limpeza e Cuidados".
A temperatura no interior é muito alta	Você pode ter deixado as portas abertas por muito tempo ou com demasiada frequência; ou as portas são mantidas abertas por algum obstáculo; ou o aparelho está localizado com espaço insuficiente nos lados, costas e topo
Temperatura interior é muito fria	Aumento da temperatura seguindo o capítulo "Controlos do visor".
Portas não podem ser fechadas facilmente	Verifique se o topo da geladeira está inclinado de volta por 10-15mm para permitir que as portas se fechem, ou se algo dentro está impedindo as portas de ser fechadas.
Pingos de água no chão	O tabuleiro de água (na base atrás do gabinete) não pode ser nivelado apropriadamente ou a drenagem (debaixo do topo de compressor) pode não ser posicionado directamente para por a água no tabuleiro ou o cano de água está bloqueada. Pode precisar de puxar o refrigerador para não tocar na parede e verifique o tabuleiro e cano.
A luz não está funcionando	<ul style="list-style-type: none"> •A luz LED pode estar danificada. Consulte a substituição das luzes LED no capítulo de limpeza e cuidados. •O sistema de controle desativou as luzes devido à porta ser mantida aberta por muito tempo, fechar e reabrir a porta para reativar as luzes.
Pode ouvir a água a borbulhar no frigorífico	Isto é normal. A borbulhação advém do líquido refrigerante que circula no frigorífico.

Eliminação do aparelho

É proibido remover o aparelho como resíduos de casa.

Materiais de embalagem

Os materiais de embalagem com símbolo de reciclagem são recicláveis. Remova o embalagem num recipiente de recolha de resíduos apropriados para reciclar.

Antes da eliminação do aparelho

1. Puxe a ficha principal das principais tomadas antes.
2. Desligue o cabo de alimentação e deite fora a ficha principal

Aviso! Refrigeradores contêm refrigerante e gases na isolamento. Refrigerante e gases devem ser eliminados profissionalmente pois podem causar danos oculares ou ignições. Assegure-se que a tubagem do circuito de refrigerante não está danificada antes da eliminação apropriada.

Eliminação correta deste produto	
	Esta marca indica que este produto não deve ser descartado com outros resíduos domésticos em toda a UE. Para evitar possíveis danos ao meio ambiente ou à saúde humana causados pelo descarte não controlado de resíduos, recicle-os de forma responsável para promover a reutilização sustentável de recursos materiais. Para devolver o dispositivo que utilizou, use os sistemas de devolução e recolha ou entre em contacto com o revendedor onde o produto foi comprado. Eles podem levar este produto para reciclagem ambientalmente segura.

Para evitar a contaminação dos alimentos, respeite as seguintes instruções

- Abrir a porta durante longos períodos pode causar um aumento significativo da temperatura nos compartimentos do aparelho.
- Limpe regularmente as superfícies que possam entrar em contacto com alimentos e sistemas de drenagem acessíveis.
- Guarde carne e peixe crus em recipientes adequados no refrigerador, para que não fiquem em contacto ou pinguem sobre outros alimentos.
- Os compartimentos de comida congelada de duas estrelas são adequados para guardar alimentos pré-congelados, guardar ou fazer gelados e fazer cubos de gelo.
- Compartimentos de uma, duas e três estrelas não são adequados para o congelamento de alimentos frescos.

Ordem	TIPO de compartimentos	Temp. de armazenament o alvo [°C]	Alimentos apropriados
1	Frigorífico	+2~+8	Ovos, alimentos cozidos, alimentos embalados, frutas e legumes, laticínios, bolos, bebidas e outros alimentos que não são adequados para congelamento.
2	(***)*-Congelador	≤-18	O marisco (peixe, camarão, crustáceos), produtos aquáticos frescos e produtos de carne (o tempo recomendado é de 3 meses – os valores nutricionais e o paladar diminuem com o tempo), adequado para congelar alimentos frescos.
3	***-Congelador	≤-18	O marisco (peixe, camarão, crustáceos), produtos aquáticos frescos e produtos de carne (o tempo recomendado é de 3 meses – os valores nutricionais e o paladar diminuem com o tempo). Não é adequado para congelar alimentos frescos.
4	** -Congelador	≤-12	O marisco (peixe, camarão, crustáceos), produtos aquáticos frescos e produtos de carne (o tempo recomendado é de 2 meses – os valores nutricionais e o paladar diminuem com o tempo). Não é adequado para congelar alimentos frescos.
5	*-Congelador	≤-6	O marisco (peixe, camarão, crustáceos), produtos aquáticos frescos e produtos de carne (o tempo recomendado é de 1 meses – os valores nutricionais e o paladar diminuem com o tempo). Não é adequado para congelar alimentos frescos.
6	0 estrelas	-6~0	Carne de porco, carne de vaca, peixe, alguns

			alimentos processados embalados frescos, etc. (Recomenda-se o consumo no mesmo dia, de preferência não mais de 3 dias depois)
7	Arrefecimento	-2~+3	Carne de porco, carne de vaca, peixe, frango e produtos aquáticos de água doce, etc, frescos/congelados (7 dias abaixo de °C e acima de 0°C recomenda-se que sejam consumidos nesse dia, preferencialmente não mais do que 2 dias). Peixe e marisco (menos de 0 durante 15 dias, não se recomenda guardar acima de 0 °C).
8	Alimentos frescos	0~+4	Carne de porco, carne de vaca, peixe, frango frescos, alimentos cozinhados, etc. (Recomenda-se o consumo no mesmo dia, de preferência não mais de 3 dias depois).
9	Vinho	+5~+20	vinho tinto, vinho branco, vinho espumante, etc.

Nota: guarde alimentos diferentes de acordo com os compartimentos ou temperatura de armazenamento alvo dos produtos comprados.

- Se o aparelho de refrigeração ficar vazio durante longos períodos, desligue, descongele, limpe, seque e deixe a porta aberta para evitar o desenvolvimento de bolor dentro do aparelho.

Limpeza do dispensador de água (especial para produtos com dispensadores de água):

- Limpe os reservatórios de água se não tiverem sido usados durante 48 h; lave o sistema de água conectado a um fornecimento de água; se não foi retirada água durante 5 dias.

AVISO! O alimento precisa ser embalado antes de ser colocado na geladeira, e os líquidos precisam ser acondicionados em garrafas ou recipientes tampados para permitir uma limpeza correta do produto.

Indicateur de température

Pour vous aider au bon réglage de votre appareil, celui-ci est équipé d'un indicateur de température placé dans la zone la plus froide.

Pour la bonne conservation des denrées dans votre réfrigérateur et notamment dans la zone la plus froide, veillez à ce que dans l'indicateur de température « OK » apparaisse.

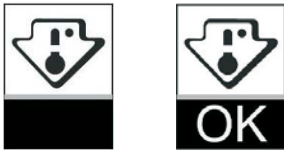

Le symbole ci-contre indique l'emplacement de la zone la plus froide de votre réfrigérateur. Il définit le haut de cette zone.

Si « OK » n'apparaît pas, la température moyenne de cette zone est trop élevée. Réglez le thermostat sur une position plus froide.

A chaque modification du réglage du thermostat, attendez la stabilisation de la température à l'intérieur de l'appareil avant de procéder si nécessaire à un nouveau réglage. Ne modifiez la position du thermostat que progressivement et attendez au moins 12 heures avant de procéder à une nouvelle vérification.

NOTA : après chargement de l'appareil de denrées fraîches ou après des ouvertures répétées ou prolongées de la porte il est normal que l'inscription « OK » n'apparaisse pas dans l'indicateur de température ; attendez au moins 12 heures avant de réajuster le thermostat.

Hisense

life reimagined