

Hisense

life reimagined

MANUAL DE INSTRUCCIONES

Antes de poner en marcha la unidad, lea atentamente el manual y consérvelo para referencia futura.

Español

Los siguientes símbolos se utilizan a lo largo del manual y tienen los siguientes significados:



Información, consejo, sugerencia o recomendación



Advertencia - peligro general



Advertencia - peligro de descarga eléctrica



Advertencia - peligro de superficie caliente



Advertencia - peligro de incendio



Es importante que lea cuidadosamente las instrucciones.

TABLA DE CONTENIDOS

4 ADVERTENCIAS DE SEGURIDAD 12 DESCRIPCIÓN DE LA SECADORA 13 Información técnica 14 Unidad de control	INTRODUCCIÓN
16 INSTALACIÓN Y CONECCIÓN 16 Selección del lugar 19 Ajuste de los pies de la secadora 20 Drenaje del agua condensada 21 Conexión a la red eléctrica 22 Traslado y transporte después de la instalación	PREPARACIÓN DE LA SECADORA ANTES DEL PRIMER USO
23 ANTES DE UTILIZAR EL ELECTRODOMÉSTICO POR PRIMERA VEZ	
24 PROCESO DE SECADO, PASO A PASO (1 - 6) 24 Paso 1: Preste atención a las etiquetas de la ropa para lavar 25 Paso 2: Preparación para el proceso de secado de la colada 29 Paso 3: Selección del programa de secado 32 Paso 4: Selección de funciones adicionales 37 Paso 5: Inicio del programa de secado 37 Paso 6: Finalización del programa de secado	PROCESO DE SECADO, PASO A PASO
38 INTERRUPCIONES Y CAMBIO DEL PROGRAMA 40 MANTENIMIENTO Y LIMPIEZA 41 Limpieza del filtro de red en la puerta 42 Limpieza del filtro de la bomba de calor 43 Limpieza del termocambiador 44 Vaciado del depósito de agua condensada 45 Limpieza de la secadora	LIMPIEZA Y MANTENIMIENTO DE LA SECADORA
46 SOLUCIÓN DE PROBLEMAS 46 ¿Qué hacer ...? 47 Tabla de solución de problemas 50 Mantenimiento	SOLUCIÓN DE PROBLEMAS
51 CONSEJOS PARA EL SECADO Y USO ECONÓMICO DE SU SECADORA 52 ELIMINACIÓN 53 TABLA DE VALORES DE CONSUMO	TEMAS VARIADOS

ADVERTENCIAS DE SEGURIDAD



Lea detenidamente las instrucciones de uso antes de utilizar la secadora.

Por favor, no utilice la secadora sin haber leído y entendido estas instrucciones de uso previamente.

Estas instrucciones para el uso de la secadora se suministran con diferentes tipos o modelos de secadoras. Por lo tanto pueden incluir descripciones de configuraciones o equipos que no están disponibles para su secadora.

El incumplimiento de las instrucciones de uso o el uso inadecuado de la secadora puede provocar daños en la colada o en el aparato, así como lesiones al usuario. Mantenga el manual de instrucciones a mano, cerca de la secadora.

Las instrucciones de uso están disponibles a través de los centros de atención al cliente de Hisense.

Su secadora está diseñada exclusivamente para el uso doméstico. Si la secadora se utiliza con fines profesionales, lucrativos o que exceden el uso normal en un hogar, o si la secadora es utilizada por una persona que no es consumidor, el período de garantía será igual al período de garantía más corto exigido por la legislación pertinente.

Siga las instrucciones para la correcta instalación del secador Hisense y la conexión a la red eléctrica (ver el capítulo »INSTALACIÓN Y CONEXIÓN«).

Todas y cada una de las reparaciones o tareas de mantenimiento en la secadora sólo deben ser realizadas por expertos capacitados. Una reparación no profesional puede provocar un accidente o una avería grave.

Para evitar peligros, el **cable de alimentación dañado** sólo puede ser sustituido por el fabricante, un técnico de servicio o una persona autorizada.

Después de la instalación, la secadora debe permanecer inmóvil durante dos horas antes de conectarla a la red eléctrica.

Se requieren dos personas como mínimo para la instalación de la secadora sobre una lavadora.

La secadora no debe conectarse a la red eléctrica con un alargador.

No conecte la secadora al tomacorriente eléctrico para una afeitadora eléctrica o un secador de pelo.

No conecte la secadora a la red eléctrica con un dispositivo de conmutación externo, como un temporizador de programa, ni conecte la secadora a una red eléctrica que es conectada y desconectada regularmente por el proveedor de electricidad.

En caso de averías, utilice únicamente piezas de repuesto aprobadas por fabricantes autorizados.

En caso de conexión incorrecta de la secadora, su uso incorrecto o un mantenimiento por una persona no autorizada, el usuario correrá con los gastos de cualquier daño, ya que dicho daño no estará cubierto por la garantía.

Utilice siempre los conductos o mangueras suministrados con la secadora.

Instalar la secadora en una habitación con ventilación adecuada y una temperatura entre 10°C y 25°C.

Colocar la secadora sobre una base sólida (hormigón) nivelada y estable.

No colocar la secadora detrás de una puerta corredera o con cerradura, ni de una puerta con bisagra en el lado opuesto de la bisagra de la puerta de la secadora. Instalar la secadora de tal manera que la puerta se pueda abrir siempre libremente.

Nunca obstruya la salida de aire (apertura de evacuación).

No coloque la secadora sobre una alfombra con fibras largas, ya que esto puede impedir la circulación de aire.

El aire en el ambiente de la secadora no debe contener partículas de polvo. El aire donde se instale la secadora debe ser ventilado a fondo para evitar el flujo inverso de gases emitidos por los aparatos de gas con fuego abierto (por ejemplo, una chimenea).

Asegúrese de que las fibras no se acumulan alrededor de la secadora.

El aparato no debe estar en contacto con una pared o muebles adyacentes.

Después de la instalación, dejar reposar la secadora durante 24 horas antes de utilizarla. Si la secadora debe colocarse en uno de los lados durante el transporte o el mantenimiento, colóquela con su lado izquierdo, mirando desde el frente del electrodoméstico hacia abajo.

No use la secadora para secar cualquier ropa que no haya sido lavada.

La ropa manchada con aceite, acetona, alcohol, derivados del aceite, quitamanchas, trementina, ceras y removedores de cera debe lavarse en una lavadora con agua caliente y detergente antes de que secarla en la secadora.

La ropa que contenga látex, piezas de goma, gorras de ducha y de baño y ropa de lavandería o fundas con espuma de goma no se puede secar en la secadora.

Use suavizantes o productos similares de acuerdo con las instrucciones del fabricante.

 Retire todos los objetos como encendedores y fósforos de los bolsillos.

El funcionamiento de la secadora se interrumpe en caso de que se obstruyan las tuberías de agua condensada (consultar la sección »INTERRUPCIONES Y MODIFICACIONES DEL PROGRAMA/Contenedor de agua condensada completo«).

Antes de mover la secadora o de guardarla en un espacio no climatizado durante el invierno, hay que vaciar el depósito de condensado.

Limpiar el filtro de la secadora después de cada ciclo de secado. Si ha retirado el filtro, sustitúyalo antes del siguiente ciclo de secado.

No utilice disolventes o productos de limpieza que puedan dañar la secadora (observe las recomendaciones y advertencias del fabricante de los productos de limpieza).

Nunca añada productos químicos o fragancias en el depósito de condensado (ver capítulo »DESCRIPCIÓN DE LA SECADORA Y VACIADO DEL TANQUE DE CONDENSADO«).

Después del proceso de secado, desenchufe el cable de alimentación de la secadora de la toma de corriente.

La secadora utiliza un sistema de bomba de calor para calentar el aire.

El sistema consta de un compresor y un convertidor térmico. Cuando se inicia el secado, la operación del compresor (el sonido del líquido que fluye) o el flujo de refrigerante puede ser más fuerte mientras el compresor funcione. Esto no es un signo de mal funcionamiento y no afectará la vida útil de la secadora. Con el tiempo y con el uso de la secadora este ruido se hará más silencioso.

La secadora no está diseñada para ser utilizada por personas (incluidos niños) con impedimentos físicos o mentales, o personas con poca experiencia y conocimientos. Estas personas deben ser instruidas sobre el uso de la secadora por una persona responsable de su seguridad.

La garantía no cubre los consumibles, las pequeñas desviaciones de color, el aumento del ruido por la antigüedad de los electrodomésticos y que no afecta a la funcionalidad de la secadora, ni los defectos estéticos de los componentes, que no afectan a la funcionalidad y seguridad de la secadora.

SEGURIDAD INFANTIL

No permita que los niños jueguen con la secadora.

Evite que los niños y las mascotas entren en el tambor de la secadora.

Antes de cerrar la puerta de la secadora y ejecutar el programa, asegúrese de que no haya nada más que ropa en el tambor (por ejemplo, si un niño entra al tambor de la secadora y cierra la puerta desde el interior).

Activar el bloqueo infantil. Ver el capítulo »PASO 4: SELECCIÓN DE FUNCIONES ADICIONALES/Bloqueo infantil«.

No permita que los niños menores de tres años estén cerca de la secadora a menos que estén constantemente bajo supervisión.

La secadora se ha fabricado bajo todas las normas de seguridad relevantes.

Esta secadora puede ser utilizado por niños a partir de los 8 años de edad y por personas con capacidades físicas, sensoriales o mentales reducidas o con falta de experiencia y conocimientos, pero sólo si son supervisados durante el uso del electrodoméstico, si se les han proporcionado las instrucciones pertinentes sobre el uso seguro de la secadora y si comprenden los peligros de su uso inadecuado.

Asegúrese de que los niños no jueguen con la secadora. Los niños no pueden limpiar la secadora ni realizar ninguna tarea de mantenimiento sin supervisión.

PELIGRO DE CALENTAMIENTO DE LA SUPERFICIE

A temperaturas de secado más altas, el vidrio de la puerta se calentará. Tenga cuidado para evitar quemaduras. Asegúrese de que los niños no jueguen cerca del vidrio de la puerta.

La parte posterior de la secadora puede calentarse mucho durante el funcionamiento. Espere a que la secadora se enfríe completamente antes de tocar su parte posterior.

Si abre la puerta del secador durante el proceso de secado, la ropa puede estar muy caliente y existe el riesgo de quemaduras.

Nunca detenga el proceso de secado antes de terminarlo; si interrumpe el ciclo por cualquier motivo, tenga cuidado al retirar la ropa del tambor, ya que está muy caliente. Retire rápidamente la ropa del tambor y extiéndala para que se enfríe lo antes posible.

SEGURIDAD

 Utilice la secadora sólo para secar la ropa lavada con agua. No seque ninguna ropa que haya sido lavada o limpiada con limpiadores o sustancias inflamables (como gasolina, tricloroetileno, etc.), ya que esto puede provocar una explosión.

Si ha limpiado su ropa con productos de limpieza industrial o sustancias químicas, **no la seque en la secadora.**

La secadora está protegido con un sistema de desconexión automática en caso de sobrecalentamiento. Este sistema desconectará la secadora si la temperatura es demasiado alta.

Si el filtro de red está obstruido, puede activarse el sistema automático de desconexión por sobrecalentamiento. Limpie el filtro, espere a que la secadora se enfríe y vuelva a ponerla en marcha. Si la secadora sigue sin poder encenderse, llame a un técnico de servicio.

DESCRIPCIÓN DE LA SECADORA

PARTE FRONTAL

- 1 Depósito para el agua condensada
- 2 Botón de encendido/apagado
- 3 Botón selector de programa
- 4 Botón de inicio/pausa
- 5 Unidad de control
- 6 Puerta
- 7 Filtro de red
- 8 Apertura de salida de aire
- 9 Filtro de la bomba de calor
- 10 Placa de características

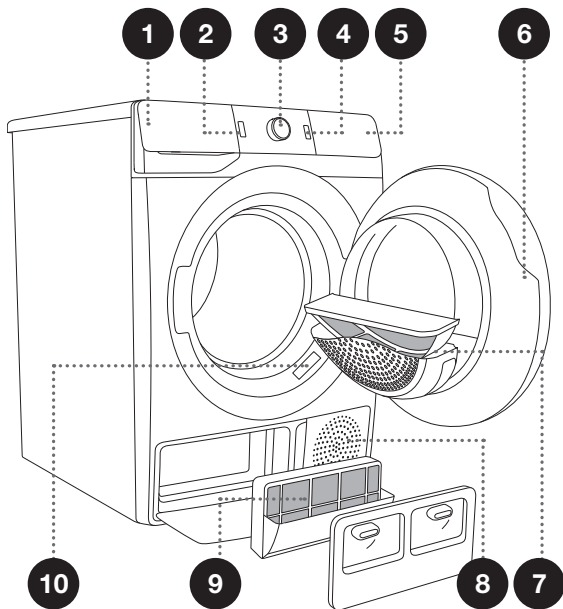

PARTE POSTERIOR

- 1 Cable de alimentación
- 2 Manguera de descarga del agua condensada
- 3 Patas ajustables

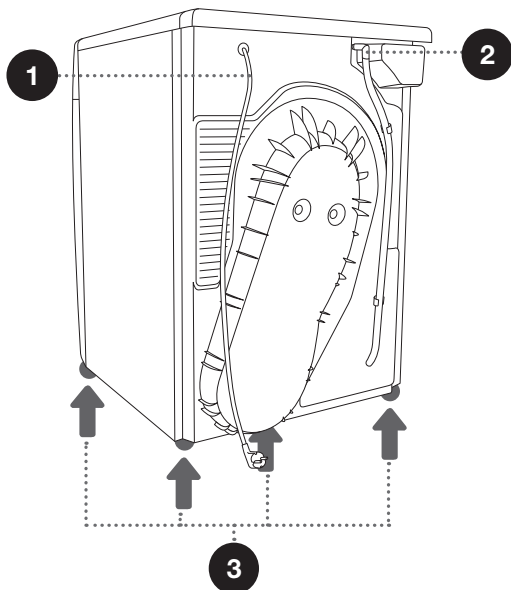

INFORMACIÓN TÉCNICA

(DEPENDIENDO DEL MODELO)

La placa de características con la información básica sobre el secador se encuentra en la pared frontal de la abertura de la puerta de la secadora (ver el capítulo »DESCRIPCIÓN DE LA SECADORA«).

Ancho	600 mm
Altura	850 mm
Profundidad de la secadora (a)	625 mm
Profundidad con la puerta cerrada	653 mm
Profundidad con la puerta abierta (b)	1134 mm
Peso	XX/YY kg (dependiendo del modelo)
Tensión nominal	Ver placa de características
Fusible	Ver placa de características
Potencia nominal	Ver placa de características
Cantidad de refrigerante:	Ver placa de características
Tipo de refrigerante:	R134a/R450a (dependiendo del modelo)
Carga máxima	Ver placa de características



7 kg

El producto incluye gases fluorados de efecto invernadero.
 Tipo de refrigerante: R134a
 Cantidad de refrigerante: 0,18 kg
 Total GWP (potencial de calentamiento global): 1430
 Equivalente de CO₂: 0,257 t
 Sellado herméticamente.

7 kg/8 kg/9 kg

El producto incluye gases fluorados de efecto invernadero.
 Tipo de refrigerante: R450a
 Cantidad de refrigerante: 0,33 kg
 Total GWP (potencial de calentamiento global): 604
 Equivalente de CO₂: 0,200 t
 Sellado herméticamente.

Placa descriptiva

Hisense	TYPE: SP15/XXX	MODEL: XXXXXX/X	IPX4
	Art.No.: XXXXXX	Ser.No.: XXXXXXXX	
	220-240 V ~ XX Hz ⚡ XX A		
	Pmax.: XXXX W	RXXXX/XXX kg (X kg)	
			MADE IN SLOVENIA

UNIDAD DE CONTROL

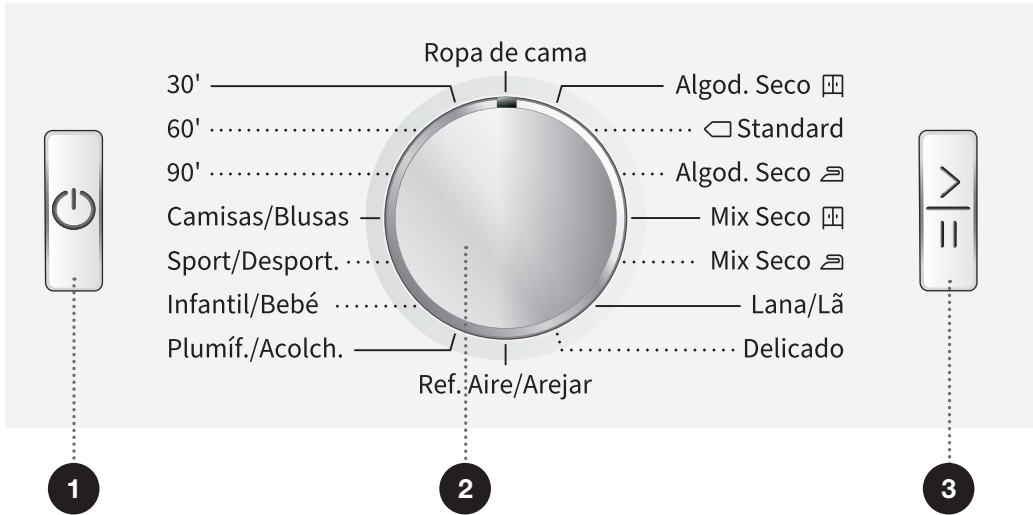

**1 BOTÓN DE ENCENDIDO/
APAGADO**
Encender y apagar la secadora.

**2 BOTÓN SELECTOR DE
PROGRAMAS**

**3 BOTÓN DE INICIO/
PAUSA**
Utilizar este botón para iniciar o
detener el programa.

Al ponerse en marcha o durante la pausa, la luz del botón parpadeará; cuando se inicia el programa y está en curso, estará encendido de manera continua.

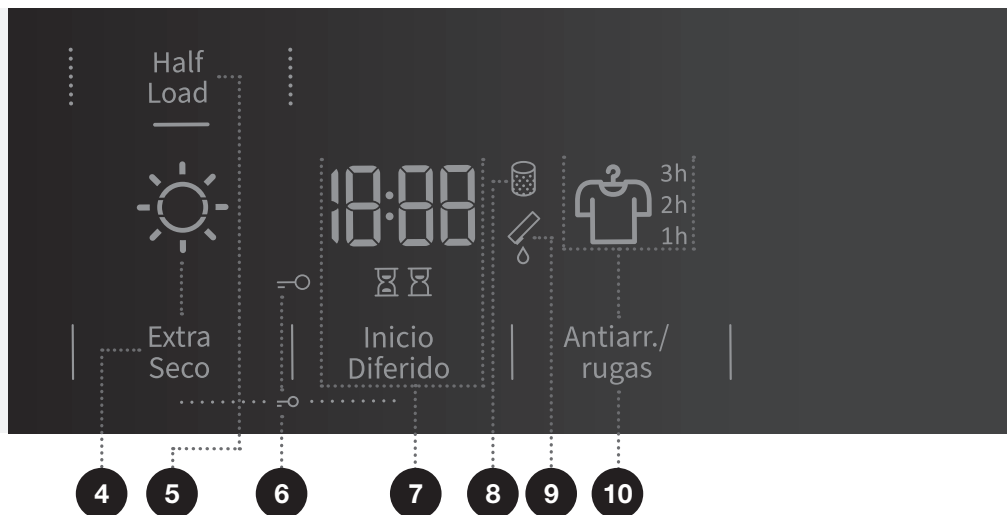



4 EXTRA SECO (NIVEL DE SECADO)
Iluminación del símbolo ☀ cuando se selecciona la función.

5 HALF LOAD (MEDIA CARGA)

6 Iluminación del símbolo  **BLOQUEO INFANTIL**
Mantenga presionada la posición 4+7 durante 3 segundos.

7 INICIO DIFERIDO (INICIO RETRASADO DEL PROGRAMA)
Opción para establecer el retraso de inicio

8 Iluminación del símbolo  **LIMPIAR EL FILTRO**

9 Iluminación del símbolo  **VACIADO DEL DEPÓSITO DE AGUA CONDENSADA**

10 ANTIARRUGAS/RUGAS (FUNCIÓN ANTIARRUGAS)
Iluminación del símbolo  y del tiempo para la función antiarrugas.

INSTALACIÓN Y CONECCIÓN

☞ Retirar todo el embalaje. Al retirar el embalaje, asegúrese de no dañar la secadora con un objeto punzante.

SELECCIÓN DEL LUGAR

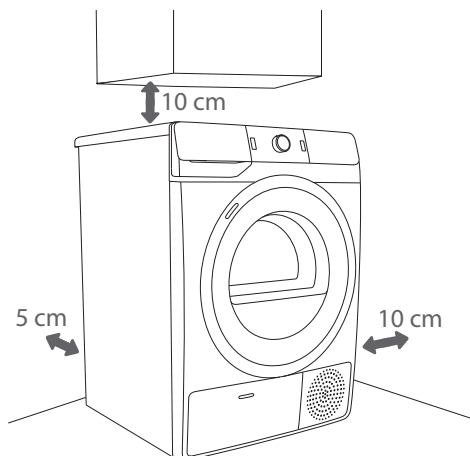

☞ La secadora no debe estar en contacto con una pared o muebles adyacentes. Para un funcionamiento óptimo de la secadora, recomendamos observar el espacio libre de las paredes como se indica en la figura. En caso de no respetar la distancia mínima requerida, la secadora puede recalentarse.

☞ Las rendijas de ventilación en la pared posterior y la abertura de la salida de aire en la parte frontal de la secadora nunca deben estar obstruidas.

La habitación en la que se instale la secadora debe estar suficientemente ventilada, con una temperatura entre 10°C y 25°C. El funcionamiento de la secadora a una temperatura ambiente más baja puede resultar en la acumulación de condensado en el interior de la secadora. No coloque la secadora en un lugar donde exista peligro de congelación. El agua congelada en el tanque de condensado y en la bomba pueden dañar la secadora.

La secadora emite calor. Por lo tanto, no la coloque en una habitación muy pequeña, ya que el proceso de secado puede tardar más tiempo debido a la cantidad limitada de aire disponible.

La iluminación en la habitación debe ser suficiente para permitir la lectura de la información en el visualizador del panel de control.

COLOCACIÓN DE LA SECADORA

Si usted también tiene una secadora Hisense de las dimensiones correspondientes (mismas), se puede colocar encima de la lavadora Hisense; en este caso, se deben utilizar los pies que hacen vacío. Alternativamente, la secadora puede colocarse junto a la lavadora (figuras 1 y 3).

Si su lavadora Hisense es más pequeña (profundidad mínima 545 mm) que su secadora Hisense, entonces tiene que comprarse adicionalmente el soporte de la secadora (figura 2). Deben utilizarse los pies que hacen vacío suministrados, diseñados para evitar el deslizamiento de la secadora.

Los equipos adicionales (soporte para secadora (a) y pies (b) que hacen vacío si no se suministran) están disponibles para la compra en las unidades de servicio.

La superficie sobre la que se coloque el aparato debe estar limpia y nivelada.

La lavadora Hisense sobre la que se quiere colocar la secadora Hisense debe poder soportar el peso de la secadora Hisense (ver capítulo «DESCRIPCIÓN DE LA SECADORA/Información técnica»).

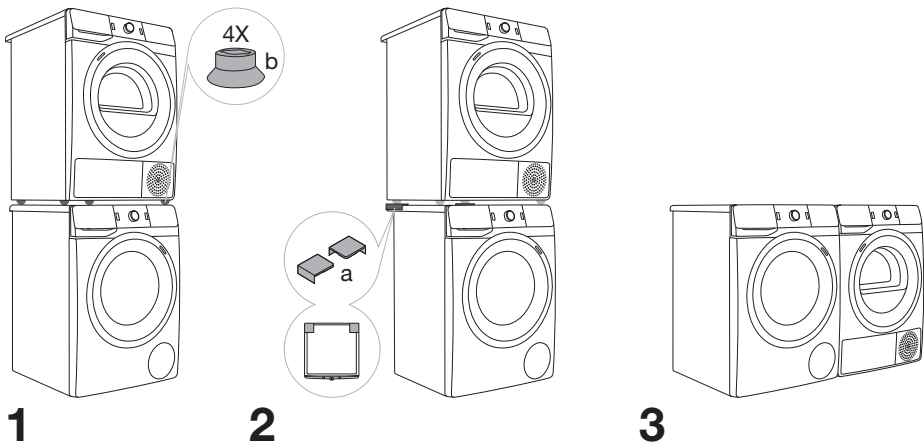

⚠ Se requieren como mínimo dos personas para la instalación de la secadora sobre una lavadora.

Apertura la puerta de la secadora (visto desde arriba)

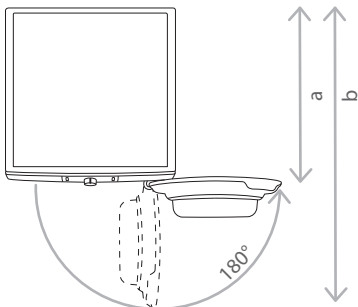

ver capítulo «DESCRIPCIÓN DE LA SECADORA/ Información técnica»

a = 625 mm

b = 1134 mm

⚠ No coloque la secadora detrás de una puerta corredera o con cerradura, ni de una puerta con bisagra en el lado opuesto de la bisagra de la puerta de la secadora. Instale la secadora de tal manera que la puerta se pueda abrir siempre libremente.

⚠ No coloque la secadora sobre una alfombra con fibras largas, ya que esto puede impedir la circulación de aire.

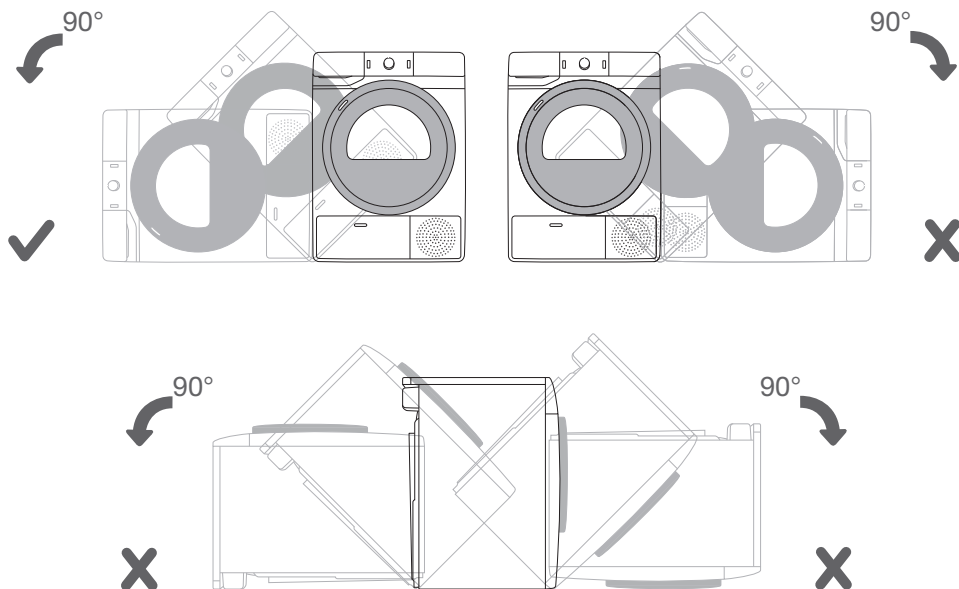

💡 Después de la instalación, espere 24 horas sin mover el electrodoméstico antes de usarlo por primera vez. Si la secadora debe colocarse en uno de los lados durante el transporte o el mantenimiento, colóquela con su lado izquierdo, mirando desde el frente del electrodoméstico hacia abajo.

AJUSTE DE LOS PIES DE LA SECADORA

Nivele la secadora en sentido longitudinal y transversal girando las patas regulables que permiten una nivelación de +/- 1 cm. Utilice un nivel de burbuja y la llave nº 22.

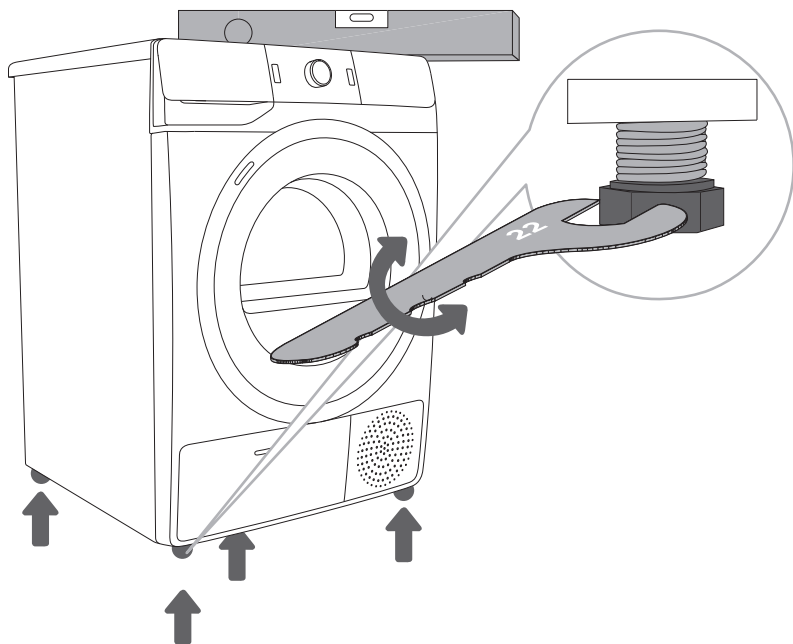

⚠ El suelo sobre el que se coloque la secadora debe tener una base de hormigón. Debe estar limpio y seco; de lo contrario, la secadora puede resbalarse. Limpie también los pies ajustables.

⚠ La secadora debe estar nivelada y estable sobre una base sólida.

⚠ La nivelación incorrecta de la secadora con las patas ajustables puede causar vibración, por lo que el electrodoméstico se desliza a través de la habitación y hay un funcionamiento ruidosa. La nivelación incorrecta de la secadora no estará sujeta a garantía.

⚠ Algunas veces, durante el funcionamiento del electrodoméstico pueden aparecer ruidos inusuales o más fuertes; éstos son principalmente el resultado de una instalación inadecuada.

DRENAJE DEL AGUA CONDENSADA

La humedad de la ropa se extrae en el condensador y se acumula en el depósito de agua condensada.

Durante el proceso de secado, una luz indicadora (símbolo  (9) se enciende en el visualizador) advierte cuando el depósito de agua condensada está lleno y necesita vaciarse.

Para evitar vaciar el depósito de agua condensada, coloque la manguera de descarga de agua condensada situada en la parte posterior del aparato directamente en un desagüe.

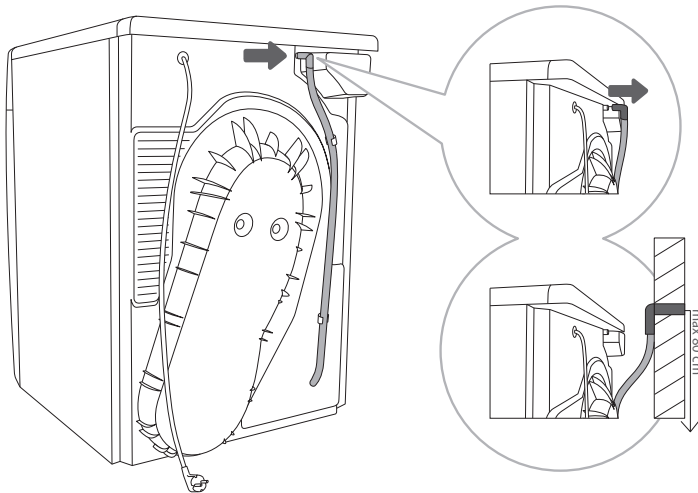

.....
1 Retirar el tubo de la pieza adicional en la parte posterior de la máquina (a la izquierda debajo de la cubierta).

.....
2 Coloque la manguera en un desagüe a una altura no superior a 80 cm del suelo.

 Si el tubo de drenaje del agua condensada se lleva hacia el drenaje asegúrese de que el tubo esté bien sujeto. Esto evita posibles filtraciones de agua, lo que puede causar daños inesperados.

 Utilice siempre las mangueras suministradas con la secadora.

CONEXIÓN A LA RED ELÉCTRICA

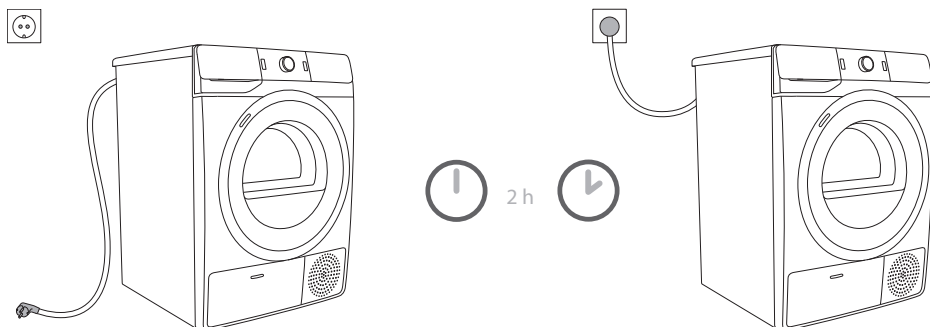

⚠ Después de la instalación, la secadora debe permanecer inmóvil durante dos horas antes de conectarla a la red eléctrica; esto permite que la secadora se estabilice.

Conecte la secadora a una toma de corriente conectada a tierra. Después de la instalación, la toma eléctrica debe tener libre acceso. El tomacorriente debe estar provisto de un contacto a tierra (según la normativa vigente).

La información sobre la secadora se indica en la placa de características (ver el capítulo »DESCRIPCIÓN DE LA SECADORA/Información técnica«).

⚠ Recomendamos utilizar una protección de sobretensión para proteger el electrodoméstico en caso de que se produzca un relámpago.

⚠ La secadora no debe conectarse a la red eléctrica con un alargador.

⚡ No conectar la secadora a la toma eléctrica para una afeitadora eléctrica o un secador de pelo.

⚡ Cualquier reparación y mantenimiento relacionado con la seguridad o el rendimiento debe ser realizado por expertos capacitados.

⚡ Un cable de alimentación dañado sólo puede ser sustituido por una persona autorizada por el fabricante.

TRASLADO Y TRANSPORTE DESPUÉS DE LA INSTALACIÓN

Después de cada ciclo de secado, una pequeña cantidad de agua condensada permanecerá en la secadora. Encienda la secadora y elija uno de los programas, deje que el aparato funcione durante aproximadamente medio minuto. Esto bombeará el agua restante y evitará daños a la secadora durante el transporte.

Si la secadora no se puede transportar en posición vertical, inclínela hacia el lado izquierdo.

⚠ Después del transporte, la secadora debe dejarse que repose durante al menos dos horas antes de conectarla a la red eléctrica. La instalación y la conexión deben ser realizadas por una persona cualificada.

⚡ Si el electrodoméstico no se ha transportado de acuerdo con las instrucciones, deje la secadora en reposo al menos 24 horas antes de volver a conectarla a la red eléctrica.

De lo contrario, puede producirse un fallo en la bomba de calor que no estará cubierto por la garantía.

Tenga cuidado de no dañar el sistema de refrigeración (ver el capítulo »INSTALACIÓN Y CONEXIÓN/Colocación de la secadora«).

⚠ Leer detenidamente las instrucciones de uso antes de conectar la secadora. La reparación o cualquier reclamación de garantía derivada de una conexión incorrecta o del uso de la secadora no estará cubierta por la garantía.

⚡ La sustitución de la correa sólo puede ser realizada por un técnico de servicio autorizado por el fabricante, que puede suministrar la pieza de recambio original con el código OPTIBELT EPH 1906, código 104265; OPTIBELT 8 EPH 1941, código 160165; POLY-V 7PH 1956 HUTCHINSON, código 562038; HUTCHINSON 8 PHE 1942, código 270313 (dependiendo del modelo).

ANTES DE UTILIZAR EL ELECTRODOMÉSTICO POR PRIMERA VEZ

Asegúrese de que la secadora esté desconectada de la red eléctrica; luego, abra la puerta tirando del lado izquierdo de la puerta hacia usted (figuras 1 y 2).

Antes de del primer uso, limpie el tambor de la secadora con un paño de algodón suave y húmedo y agua (figura 3).

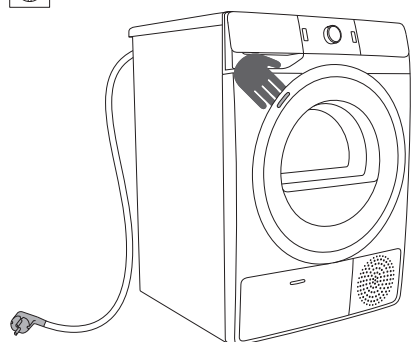

1

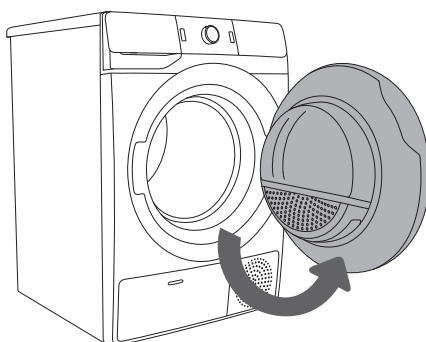

2

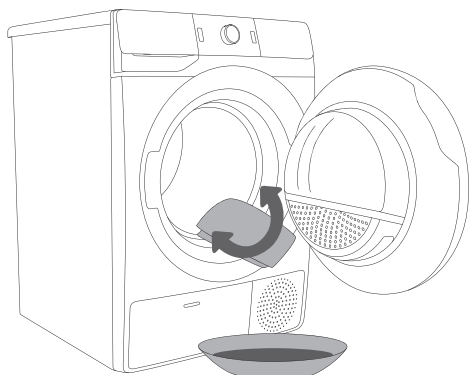













3

⚠ No utilice disolventes o productos de limpieza que puedan dañar la secadora (observe las recomendaciones y advertencias del fabricante de los productos de limpieza).

PROCESO DE SECADO, PASO A PASO (1 - 6)

PASO 1: PRESTE ATENCIÓN A LAS ETIQUETAS DE LA ROPA PARA LAVAR

Lavado normal	Temp. máx. de lavado 95°C  	Temp. máx. de lavado 60°C  	Temp. máx. de lavado 40°C  	Temp. máx. de lavado 30°C  	Lavado a mano 	No lavar 
Prendas delicadas	Blanqueo en agua fría 			No se permite el uso de blanqueadores 		
Blanqueo Limpieza en seco	Limpieza en seco con todos los agentes 	Disolvente de petróleo R11, R113 	Limpieza en seco con queroseno, alcohol puro, y en R113 	Limpieza en seco no permitida 		
Planchado	Planchado en caliente, máx. 200°C 	Planchado en caliente, máx. 150°C 	Planchado en caliente, máx. 110°C 	Planchado no permitido 		
Secado	Secar en plano (colocar sobre una superficie plana) 	Secado por goteo  Secado en tendadero 	Alta temperatura  Temperatura baja 		No secar en secadora 	

PASO 2: PREPARACIÓN PARA EL PROCESO DE SECADO DE LA COLADA

1. Clasificar la ropa por el tipo y el grosor de la tela (ver TABLA DE PROGRAMAS).
2. Cerrar los botones y las cremalleras, atar las cintas y girar los bolsillos hacia fuera.
3. Colocar las prendas delicadas en una bolsa especial para la colada.
(La bolsa especial para la colada está disponible como accesorio opcional).

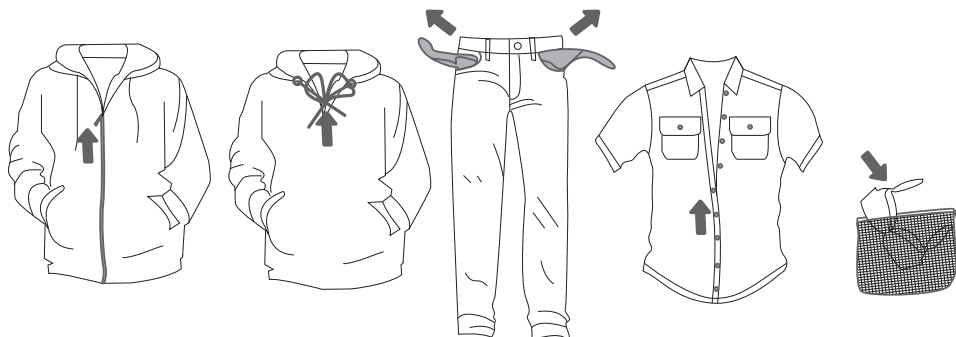

No se recomienda el secado de ropa hecha de telas particularmente delicadas que puedan deformarse. Los siguientes tipos de colada no se pueden secar en la secadora, ya que esto puede causar que sus prendas se deformen:

- prendas de cuero y otros productos de cuero;
- prendas de vestir que estén enceradas o tratadas de cualquier otra forma;
- prendas de vestir con piezas principales de madera, plástico o metal;
- prendas de vestir con lentejuelas;
- prendas con partes metálicas expuestas a la oxidación.

SECADO EN LA CESTA (DEPENDIENDO DEL MODELO)

☀ Antes del primer ciclo de secado, retirar la cesta y todo el embalaje del tambor.

La ropa sólo se puede secar en la cesta cuando se utiliza el programa de secado temporizado. (La cesta está disponible como accesorio opcional en el centro de servicio.

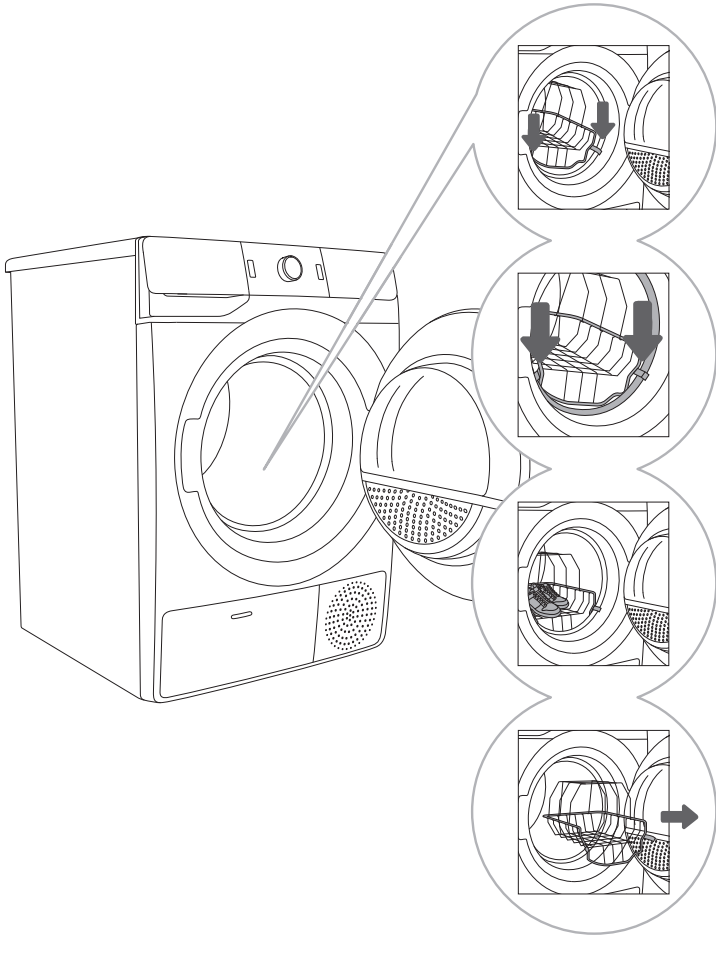

- 1** Abrir la puerta de la secadora e insertar la ropa.
- 2** Insertar la cesta de secado asegurándola a la junta de la puerta (como se muestra en la figura).
- 3** La cesta se puede utilizar para secar zapatillas de deporte, zapatillas o cualquier otro artículo que no se desee que gire alrededor del tambor secador durante el proceso de secado (carga máxima: 2,5 kg).
- 4** Después del proceso de secado, retirar el cesto de secado y cerrar la puerta de la secadora.

Limpie en seco sólo los zapatos deportivos o zapatillas de deporte que se hayan retorcido lo suficiente como para evitar que gotee agua de ellos.

A medida que el tambor gira, la cesta de la ropa quedará inmóvil. Por lo tanto, asegúrese de que los artículos que está secando en la cesta no estén en contacto con el tambor, ya que esto podría dañar al artículo y a la secadora.

ENCENDIDO DE LA SECADORA

Conectar la secadora a la red eléctrica enchufando el cable de alimentación.
Pulsar el botón (1) **ENCENDIDO/APAGADO** para encender la secadora (figura 1).

En algunos modelos, el tambor de la secadora también está encendido (figura 2).
(La luz en el tambor de la secadora no es adecuada para ningún otro uso.

⚠ La luz del tambor de secado sólo puede ser sustituida por el fabricante, un técnico de servicio o una persona autorizada.

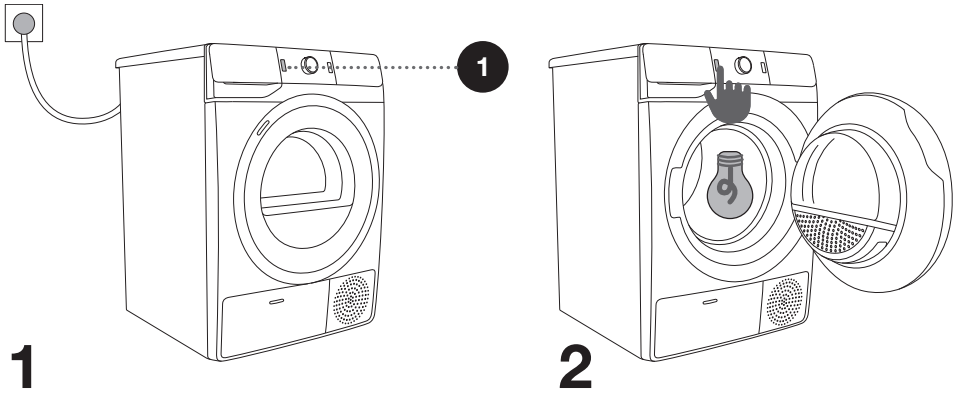

CARGA DE LA SECADORA

Abrir la puerta de la secadora tirando del lado izquierdo de la puerta hacia usted (figura 1).
Insertar la ropa en el tambor (después de asegurarse de que el tambor esté vacío) (figura 2).
Cerrar la puerta de la secadora (figura 3).

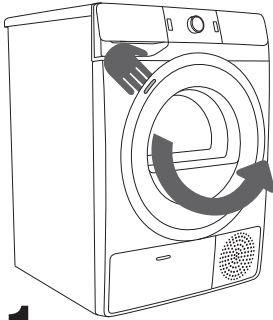

1

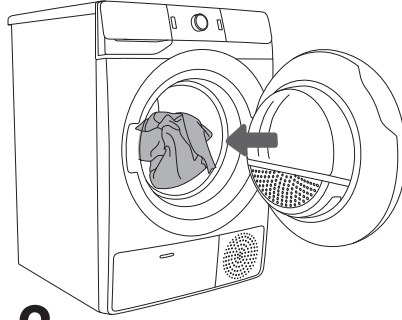

2

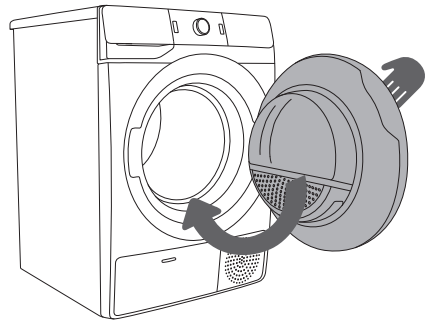

3

☼ No insertar la colada en la secadora si no ha sido escurrida o centrifugada (se recomienda un ciclo mínimo de centrifugado: 800 rpm).

¡No sobrecargar el tambor! Observe en la TABLA DE PROGRAMAS y observe su carga nominal como se indica en la placa de características.

Si el tambor de la secadora está sobrecargado, la ropa se arrugará más y quizás se secará de manera desigual.

☼ Al secar objetos de mayor tamaño (ropa de cama, toallas, manteles, etc.), desenroscarlos e insertarlos en el tambor de la secadora.



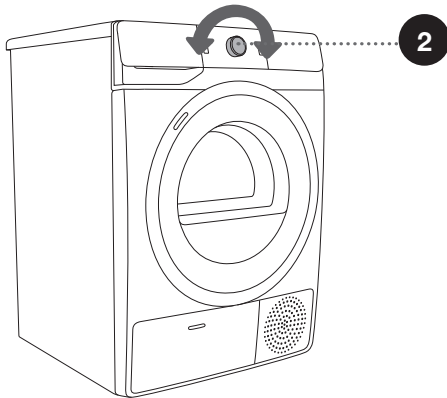
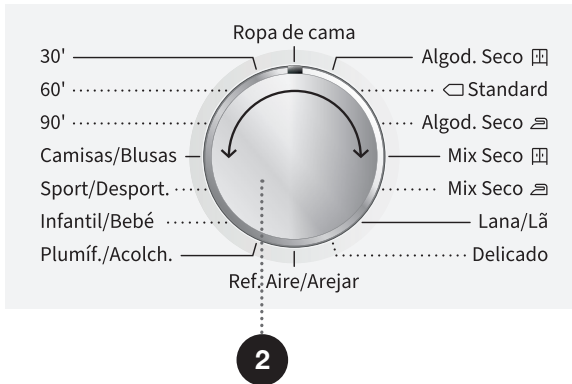

PASO 3: SELECCIÓN DEL PROGRAMA DE SECADO

Seleccionar el **programa** girando el botón selector de programa (2) a la izquierda o a la derecha (dependiendo del tipo de ropa y del grado de secado deseado). Ver CUADRO DE PROGRAMAS.



⚠ El botón selector de programa (2) no gira automáticamente durante el funcionamiento.

TABLA DE PROGRAMAS

Programa Niveles de secado		Carga máx.	Descripción del programa
Algodón			
	Seco (Almacenar) (Secado listo para guardar en el armario)	7 kg/ 8 kg/ 9 kg	El programa se utiliza para la ropa de algodón no delicada más gruesa, que se seca después del secado y se puede guardar en el armario.
	Standard* □	7 kg/ 8 kg/ 9 kg	Utilizar este programa para la ropa de algodón más gruesa y no delicada de aproximadamente el mismo grosor. Las prendas después del secado se encuentran secas.
	Seco (Plancha) (Húmedo para planchar)	7 kg/ 8 kg/ 9 kg	Utilizar este programa para lavar ropa de algodón no sensible. Después del secado, estará lista para el planchado.
Mix (Colada mezclada/Sintéticos)			
	Seco (Almacenar) (Secado listo para guardar en el armario)	3,5 kg	Utilizar este programa para lavar ropa delicada hecha de mezcla de fibras sintéticas y algodón. Después del ciclo de secado, la ropa estará seca.
	Seco (Plancha) (Húmedo para planchar)	3,5 kg	Utilizar este programa para lavar ropa delicada hecha de mezcla de fibras sintéticas y algodón. Después del secado, la ropa estará ligeramente húmeda.
Lana/Lã		2 kg	Este breve programa está destinado a suavizar o acolchar las prendas de lana y seda, que deben secarse a fondo según las instrucciones del fabricante.
Delicado (Delicada)		1 kg	Utilizar este programa para secar ropa muy delicada hecha de fibras sintéticas, que pueden estar ligeramente húmedas después del proceso de secado. Recomendamos el uso de una bolsa especial para la colada.
Ref. Aire/Arejar (Refrescar)		2 kg	El programa con el que se apaga el calentador es adecuado para refrescar y ventilar la ropa.
Plumif./Acolch. (Pluma)		1,5 kg	El programa se utiliza para secar material textil relleno de plumón (cojines, chaquetas de pluma,...). Secar las piezas más grandes por separado y, si es necesario, usar el programa EXTRA SECO (NIVEL DE SECADO) o el programa Temporal.
Infantil/Bebé (Niño) (Ropa de bebé)		4 kg	Utilizar este programa para secar la ropa del bebé. La ropa secada con este programa suele estar normalmente seca.

Programa Niveles de secado	Carga máx.	Descripción del programa
Sport/Desport. (Deporte) (Ropa de deporte)	3 kg	Utilizar este programa para las prendas de vestir con membranas, para prendas deportivas confeccionadas con materiales de mezcla y tejidos transpirables.
Camisas/Blusas	2 kg	Utilizar este programa para secar camisas y blusas. La rotación ajustada del tambor evita que la ropa se arrugue.
Tiempo (Programa de secado temporizado) 90´ 60´ 30´	4 kg	Utilizar este programa para la ropa no delicada que todavía está ligeramente húmeda y debe secarse a fondo. En el programa de tiempo, la humedad restante no se detecta automáticamente. Si la ropa sigue estando húmeda después de finalizar el programa, repita el programa; si está demasiado seca y por lo tanto arrugada y áspera al tacto, el tiempo de secado seleccionado ha sido demasiado largo.
Ropa de cama	5 kg	El programa se utiliza para prendas más grandes que se secan después del secado. El giro adaptado del tambor evita que la ropa se enrede.

* Programa de ensayo según EN 61121

Si su colada no está seca al nivel de secado deseado, utilice las funciones adicionales o utilice un programa más adecuado.

PASO 4: SELECCIÓN DE FUNCIONES ADICIONALES

☀ Activar/desactivar la función pulsando la posición deseada (antes de pulsar el botón (3) INICIO/PAUSA).

Cambie la configuración presionando la función seleccionada (antes de presionar la tecla (3) INICIO/PAUSA).

Las funciones que pueden modificarse con el programa de secado seleccionado están parcialmente iluminadas.

Algunas configuraciones no se pueden seleccionar en ciertos programas, como se nota en la configuración iluminada y la luz parpadeante cuando se presiona (consultar el CUADRO DE FUNCIONES).

Descripciones de las iluminaciones de las funciones para el programa de secado seleccionado:

- **Iluminado** (Configuración básica/preestablecida);
- **Parcialmente iluminado** (Funciones que se pueden cambiar) y
- **Sin iluminar** (Funciones que no se pueden seleccionar).



4

EXTRA SECO (NIVEL DE SECADO) ☀

Pulsar sobre la posición **EXTRA SECO** (NIVEL DE SECADO) para ajustar el nivel de secado - cuanto más largo sea el ciclo de secado, más seca estará la ropa. Este ajuste puede ajustarse antes del inicio del proceso de secado. Después del programa de secado, este ajuste no se guarda.

5

HALF LOAD (MEDIA CARGA)

Pulsar la posición **HALF LOAD** (MEDIA CARGA) para elegir entre carga normal y media, lo que también afecta al tiempo visualizado de secado de la ropa.

INICIO DIFERIDO (INICIO RETRASADO DEL PROGRAMA)

El tiempo deseado para el inicio del programa de secado puede ajustarse con antelación, lo que permite una mayor flexibilidad.

Presionar la posición (7) **INICIO DIFERIDO** (INICIO RETRASADO DEL PROGRAMA) (para elegir entre 0 y 6 en pasos de 30 minutos, y entre 6 y 24 horas en pasos de 1 hora (7a) de retraso de inicio; cuando presione el botón (3) INICIO/PAUSA, se muestra la hora seleccionada. Cuando finaliza el tiempo de retraso ajustado, el programa de secado seleccionado se inicia automáticamente.

Para desactivar el retraso de inicio, pulsar la posición (7) **INICIO DIFERIDO** (INICIO RETRASADO DEL PROGRAMA) y manténgala pulsada durante 3 segundos.

En caso de fallo del suministro eléctrico antes de que haya transcurrido el tiempo de retraso, pulsar el botón INICIO/PAUSA (3) para reanudar la cuenta regresiva.

El símbolo  se enciende cuando el **TIEMPO DE SECADO** está en progreso/cuenta regresiva.

El símbolo  se ilumina cuando se selecciona la función **INICIO DIFERIDO** (INICIO RETRASADO DEL PROGRAMA) (7).

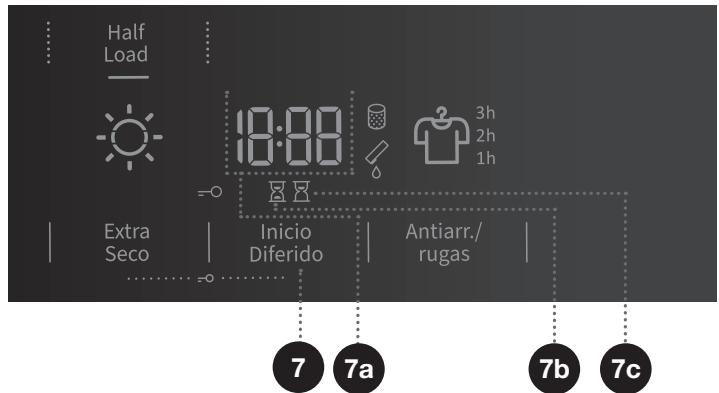

10

ANTIARRUGAS/RUGAS (FUNCIÓN ANTIARRUGAS)

Si no tiene intención o no puede retirar la ropa de la secadora inmediatamente después de finalizar el programa de secado, le recomendamos que utilice la función (10) **ANTIARRUGAS/RUGAS** (FUNCIÓN ANTIARRUGAS) que debe seleccionar antes del inicio del proceso de secado.

Pulsar sobre la posición (10) **ANTIARRUGAS/RUGAS** (FUNCIÓN ANTIARRUGAS) para seleccionar entre 1h, 2h, y 3h (10a) o desactivar esta función. Al abrir la puerta de la secadora tras finalizar el programa de secado, la función se desactiva automáticamente.







BLOQUEO INFANTIL

Para activar o desactivar el bloqueo infantil debe pulsar las posiciones (4) **EXTRA SECO** (NIVEL DE SECADO) y (7) **INICIO DIFERIDO** (INICIO RETRASADO DEL PROGRAMA) simultáneamente y manténgalas pulsadas durante al menos 3 segundos hasta que el símbolo  (6) se ilumine o se apague, respectivamente.

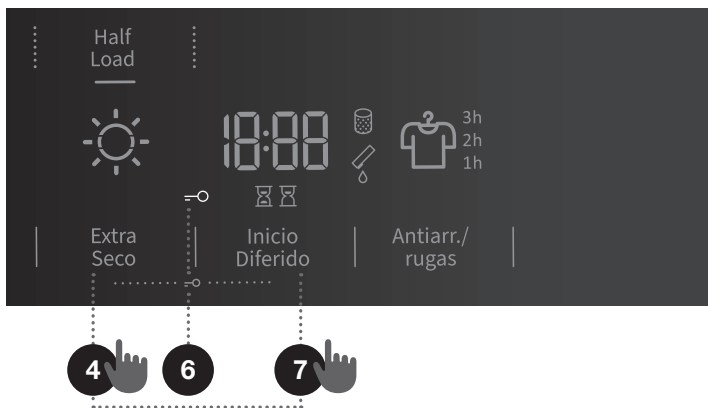
Si el bloqueo infantil está activado, no se puede modificar el programa o las funciones adicionales. El bloqueo infantil permanece activo después de apagar la secadora. Por lo tanto, debe desactivarse antes de poder seleccionar un nuevo programa. También se puede desconectar durante el proceso de secado.



 Algunas funciones no están disponibles y no se pueden seleccionar con ciertos programas; una señal acústica y una luz intermitente indicarán tales casos (ver TABLA DE FUNCIONES ADICIONALES).





 Después de desconectar la secadora de la red eléctrica, todos los ajustes se restablecerán a sus valores predeterminados de fábrica, excepto los ajustes de volumen de la señal acústica, la función antiarrugas y el bloqueo infantil.

TABLA DE FUNCIONES ADICIONALES

Programas	HALF LOAD (MEDIA CARGA)	EXTRA SECO (NIVEL DE SECADO)	INICIO DIFERIDO (INICIO RETRASADO DEL PROGRAMA)	ANTIARRUGAS/ RUGAS (FUNCIÓN ANTIARRUGAS)
Algodón				
 Seco (Almacenar) (Secado listo para guardar en el armario)	•	•	•	•
Standard ◁	•	•	•	•
 Seco (Plancha) (Húmedo para planchar)	•	•	•	•
Mix (Colada mezclada/Sintéticos)				
 Seco (Almacenar) (Secado listo para guardar en el armario)		•	•	•
 Seco (Plancha) (Húmedo para planchar)		•	•	•
Lana/Lã				
Delicado (Delicada)		•	•	•
Ref. Aire/Arejar (Refrescar)				
Plumíf./Acolch. (Pluma)		•	•	•
Infantil/Bebé (Niño) (Ropa de bebé)		•	•	•
Sport/Desport. (Deporte) (Ropa de deporte)		•	•	•
Camisas/Blusas		•	•	•
Tiempo (Programa de secado temporizado)				
90´				•
60´				•
30´				•
Ropa de cama	•	•	•	•

- Se pueden utilizar funciones adicionales

Si su colada no está seca al nivel de secado deseado, utilice funciones adicionales o utilice un programa más adecuado.

PASO 5: INICIO DEL PROGRAMA DE SECADO

Presionar el botón (3) **INICIO/PAUSA**.

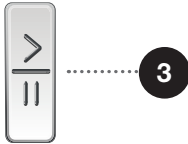

PASO 6: FINALIZACIÓN DEL PROGRAMA DE SECADO

Al final del programa de secado, en el visualizador aparece »End« »(Fin)« **End**, se encienden las luces rojas de advertencia y está parpadeando la luz en el botón de INICIO/PAUSA (3), asimismo la luz indicadora de tiempo seleccionado **ANTIARRUGAS/RUGAS** (FUNCIÓN ANTIARRUGAS) (10a) parpadeará si este botón está encendido o seleccionado.

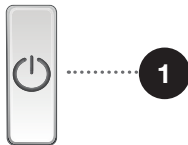

1. Abrir la puerta de la secadora.
2. Limpiar los filtros (ver el capítulo »LIMPIEZA«...).
3. Sacar la ropa del tambor.
4. ¡Cerrar la puerta!
5. Apagar la secadora (pulsar el botón (1) ENCENDIDO/**APAGADO**).
6. Vaciar el depósito de condensado.
7. Desenchufar el cable de alimentación de la toma.

☀ Una vez finalizado el programa de secado, retire inmediatamente la ropa de la secadora para evitar que vuelva a arrugarse.

INTERRUPCIONES Y CAMBIO DEL PROGRAMA

INTERRUPCIONES

Interrumpir el proceso del programa

Pulsar el botón (3) INICIO/PAUSA para detener/reanudar un programa.

Para detener y cancelar el programa de secado, pulsar el botón (3) INICIO/PAUSA y manténgalo pulsado durante 3 segundos. El programa seleccionado se detendrá y el secador comenzará a enfriarse. El tiempo de enfriamiento depende del programa seleccionado. Después de este proceso, se puede volver a seleccionar el programa de secado.

Puerta abierta

Si la puerta de la secadora se abre durante el proceso de secado, el ciclo de secado se interrumpe. Cuando la puerta está cerrada y se pulsa el botón (3) INICIO/PAUSA, el secado se reanuda desde el punto en que se interrumpió.

 **Al realizar el secado, la puerta de la secadora se calienta. Asegúrese de no quemarse cuando abra la puerta de la secadora.**

Depósito de agua condensada lleno

Cuando el depósito de agua condensada esté lleno, el programa de secado se detendrá (se iluminará el símbolo  (9)).

Vaciar el depósito de agua condensada (ver capítulo »LIMPIEZA Y MANTENIMIENTO/Vaciar el depósito de agua condensada«). Pulsar el botón (3) INICIO/PAUSA para reanudar el programa de secado desde el punto en el que se interrumpió.

Fallo en el suministro eléctrico

Cuando se reanuda el suministro eléctrico, la luz indicadora del botón (3) INICIO/PAUSA parpadeará.

Para reanudar el proceso de secado, pulsar el botón (3) INICIO/PAUSA.

CAMBIO DEL PROGRAMA/FUNCIONES

Apagar el secador pulsando la tecla (1) ENCENDIDO/APAGADO; a continuación, vuelva a encenderlo pulsando la tecla (1) ENCENDIDO/APAGADO y gire el botón (2) del selector de programas al programa deseado o seleccione funciones adicionales.

Seleccione otro programa/función y pulse de nuevo el botón (3) INICIO/PAUSA.

AÑADIR ROPA DESPUÉS DEL INICIO DEL PROGRAMA

Abrir la puerta de la secadora y pulsar el botón (3) **INICIO/PAUSA**. Insertar la ropa y pulsar el botón (3) **INICIO/PAUSA**.

 **Cuando inserte la ropa, asegúrese de no quemarse cuando abra la puerta de la secadora.**

El tiempo de secado puede extenderse.

GUARDAR AJUSTES PERSONALES

Se pueden cambiar los ajustes iniciales.

Cuando se selecciona el programa y las funciones adicionales, puede guardar la combinación pulsando el botón (3) **INICIO/PAUSA** y manteniéndolo pulsado durante cinco segundos. Una luz indicadora en el botón (3) **INICIO/PAUSA** y una señal acústica confirmará su selección. La indicación **»S C«** (ajustes modificados) aparecerá brevemente en el visualizador

Pulsar el botón (3) **INICIO/PAUSA** para iniciar el proceso de secado.

La combinación cambiada aparecerá cada vez que encienda la secadora.

Siga el mismo procedimiento para cambiar una combinación previamente guardada.

MENÚ DE AJUSTES PERSONALES

Encender la secadora pulsando el botón (1) **ENCENDIDO/APAGADO**. Para abrir el menú de ajustes personales, pulsar simultáneamente las posiciones (7) **INICIO DIFERIDO** (INICIO RETRASADO DEL PROGRAMA) y (10) **ANTIARRUGAS/RUGAS** (FUNCIÓN ANTIARRUGAS) y manténgalas pulsadas durante 3 segundos. Los símbolos (7c) **INICIO RETRASADO DEL PROGRAMA**, (7b) **TIEMPO DE SECADO**, (8) **FILTRO** y (9) **DEPÓSITO DE AGUA CONDENSADA** se encenderán en el visualizador.

El número 1 aparecerá en la pantalla LED, indicando la función de ajustes. Girar el botón selector de programa (2) hacia la izquierda o hacia la derecha para elegir la función a cambiar. El número 1 indica los ajustes de sonido y el número 2 indica el restablecimiento de los ajustes del programa personal a los valores predeterminados de fábrica. Si no se seleccionan los ajustes deseados en 20 segundos, el programa volverá automáticamente al menú principal. Pulsar la posición (7) **INICIO DIFERIDO** (INICIO RETRASADO DEL PROGRAMA) para confirmar las funciones deseadas y sus ajustes; pulsar la posición (4) **EXTRA SECO** (NIVEL DE SECADO) para retroceder un paso. El volumen de la señal acústica se puede ajustar en cuatro niveles (0 significa que el sonido está apagado; 1 significa que el sonido del botón está activado; 2 significa volumen bajo y 3 significa volumen alto). Seleccionar el nivel de volumen girando el botón selector de programa (2) hacia la izquierda o hacia la derecha. El ajuste mínimo significa que la señal acústica está desconectada.

MANTENIMIENTO Y LIMPIEZA

⚠ Antes de limpiar, apagar la secadora y desconéctela de la red eléctrica (desenchufar el cable de alimentación de la toma de corriente).

La secadora tiene un **sistema de filtro** que consiste en varios filtros que evitan que las impurezas entren al sistema del convertidor térmico.

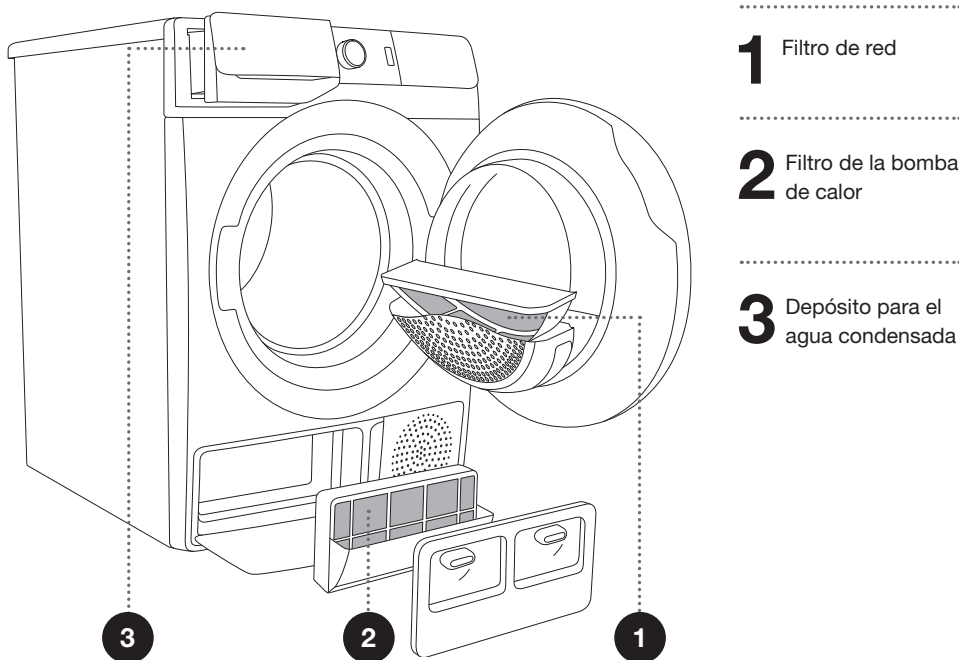

⚡ La secadora nunca debe funcionar sin los filtros instalados o con los filtros dañados, ya que una cantidad excesiva de fibras acumuladas del tejido podría causar un mal funcionamiento o una avería de la secadora.

LIMPIEZA DEL FILTRO DE RED EN LA PUERTA

☼ Limpiar el filtro de red después de cada ciclo de secado.

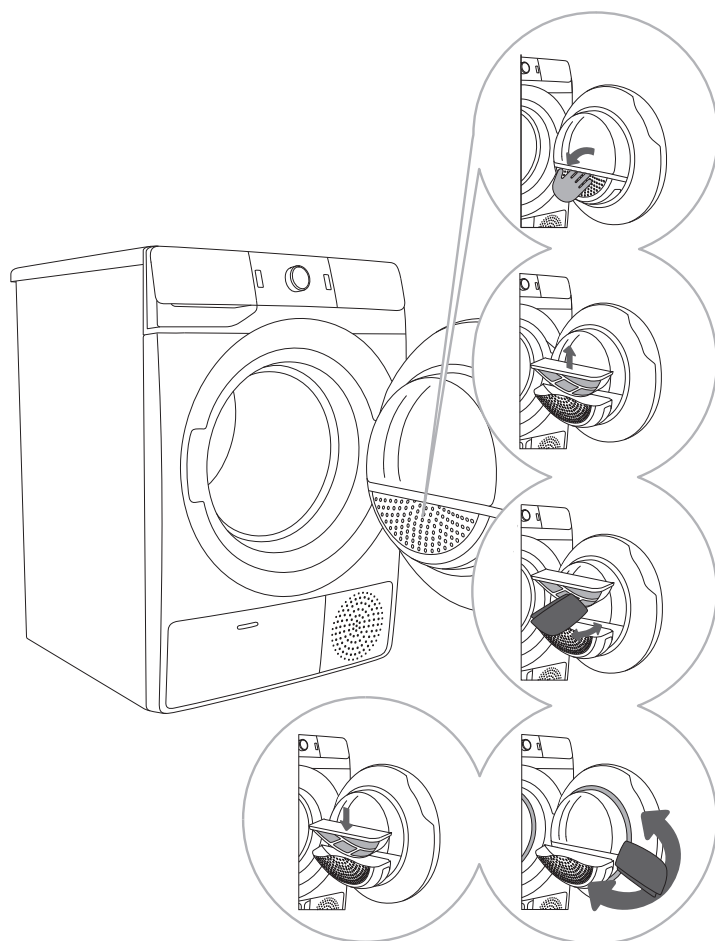

1 Abrir la carcasa del filtro.

2 Eliminar el filtro de red.

3 Raspar suavemente el filtro para eliminar la pelusa, es decir, el forro de fibras e hilos, con la mano o con un paño.

4 Si es necesario, limpiar también la carcasa del filtro y la junta de la puerta.

5 Insertar el filtro de red y cerrar la carcasa del filtro.

☼ Asegúrese de no pellizcarse los dedos con la tapa del filtro.

LIMPIEZA DEL FILTRO DE LA BOMBA DE CALOR

⚠ Durante la limpieza, se puede derramar algo de agua. Por lo tanto, se recomienda colocar un paño absorbente en el suelo.

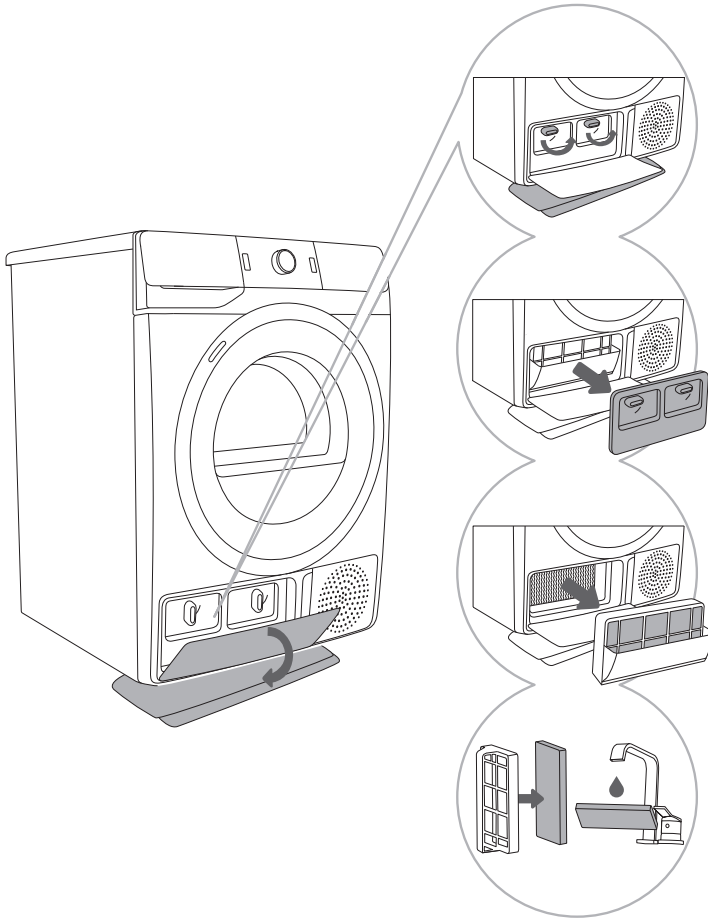

1 Abrir la cubierta exterior. Sujetar las palancas de la cubierta interior y girarlas hacia arriba. Abrir la cubierta interior.

2 Extraer el filtro de la bomba de calor con el mango.

3 Empujar la parte de la espuma del filtro desde la carcasa. Limpie la carcasa del filtro de la bomba de calor con un paño suave y húmedo.

4 Lavar el filtro de espuma con agua corriente y secarlo antes de cambiarlo en la carcasa del filtro.

⚠ Insertar el filtro de espuma de la bomba de calor en la carcasa y cerrar la cubierta exterior (empujar hacia arriba, hacia la máquina hasta que encaje en su lugar).

⚠ El filtro de la bomba de calor debe insertarse correctamente en la base, de lo contrario, el convertidor térmico que se encuentra dentro de la secadora puede estar obstruido o dañado.

⚠ Limpiar el filtro de espuma al menos cada cinco ciclos de secado.

LIMPIEZA DEL TERMOCAMBIADOR

⚠ No toque las partes metálicas interiores del termocambiador con las manos desprotegidas. Peligro de lesiones con las piezas afiladas. Utilice guantes de protección adecuados cuando limpie el intercambiador de calor.

⚠ La limpieza incorrecta de las aletas metálicas del termocambiador puede dañar permanentemente la secadora. No presione las aletas metálicas con objetos duros como, por ejemplo, el tubo de plástico de una aspiradora.

El polvo y la suciedad de las aletas metálicas del termocambiador se pueden limpiar con una aspiradora y con la pieza adicional de cepillo suave.

El acceso al termocambiador es posible cuando se retira el filtro de la bomba de calor, tal y como se describe en el capítulo «Limpieza del filtro de la bomba de calor».

Sin presionar, mueva suavemente el cepillo sólo en la dirección de las aletas metálicas de arriba hacia abajo. Demasiada presión puede dañar o doblar las aletas metálicas del termocambiador.

🕒 Le recomendamos que limpie el termocambiador al menos cada doce meses.

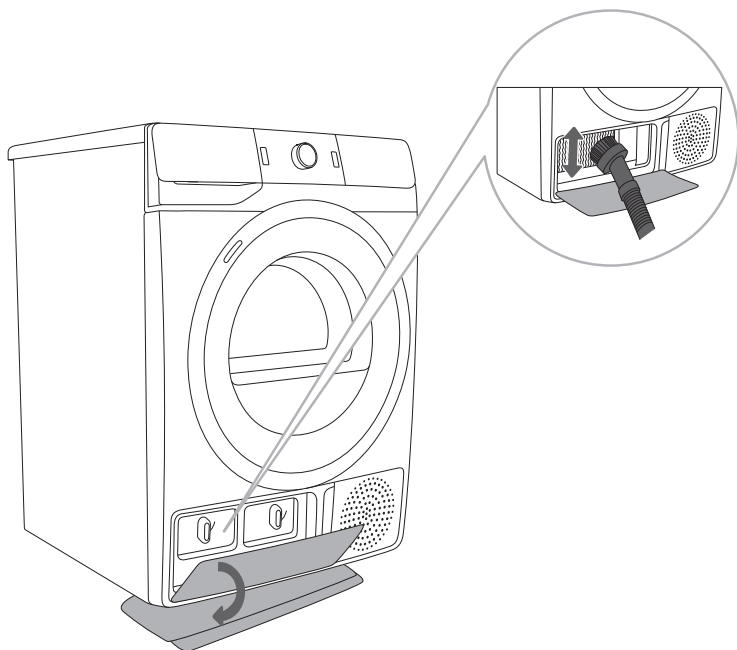

VACIADO DEL DEPÓSITO DE AGUA CONDENSADA

☼ Vacíe el depósito de agua condensada después de cada ciclo de secado.

Si el depósito de agua condensada está lleno, el programa de secado se detendrá automáticamente.

El símbolo ☼ (9) se encenderá en la unidad de visualización, indicando que el depósito de condensado debe vaciarse.

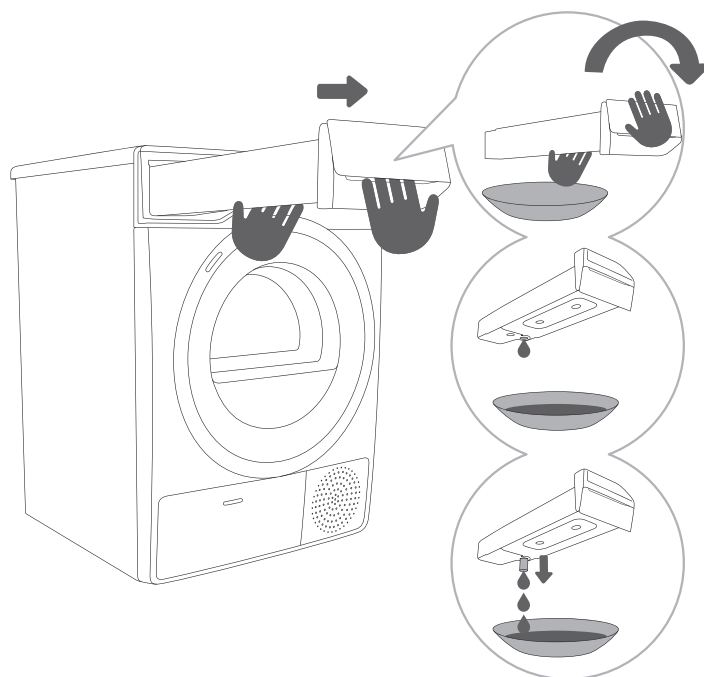

1 Saque el depósito de agua condensada de la secadora (usando ambas manos como se muestra en la figura), luego gírelo boca abajo sobre un lavabo, fregadero o cualquier recipiente adecuado.

2,3 Verter el agua del recipiente de agua condensada. En la abertura, saque el tubito para facilitar la salida del agua. Vuelva a insertar el recipiente en la secadora.

☼ El agua del depósito de agua condensada no es potable. Si está bien filtrada, puede ser utilizada para planchar.

⚠ Nunca añada productos químicos o fragancias en el depósito de agua condensada.

No vacíe el recipiente de agua condensada si el tubo de drenaje se ha llevado hacia una salida (consultar la sección »INSTALACIÓN Y CONEXIÓN/Drenaje del agua de condensación«).

LIMPIEZA DE LA SECADORA

⚠ Desconecte siempre la secadora de la red eléctrica antes de limpiarlo.

Limpiar el exterior de la secadora con un paño de algodón suave y húmedo.

⚠ No utilice disolventes o productos de limpieza que puedan dañar la secadora (observe las recomendaciones y advertencias del fabricante de los productos de limpieza).

Limpe todas las partes de la secadora con un paño suave hasta que esté seco.

💧 ¡No limpiar la secadora con un chorro de agua!

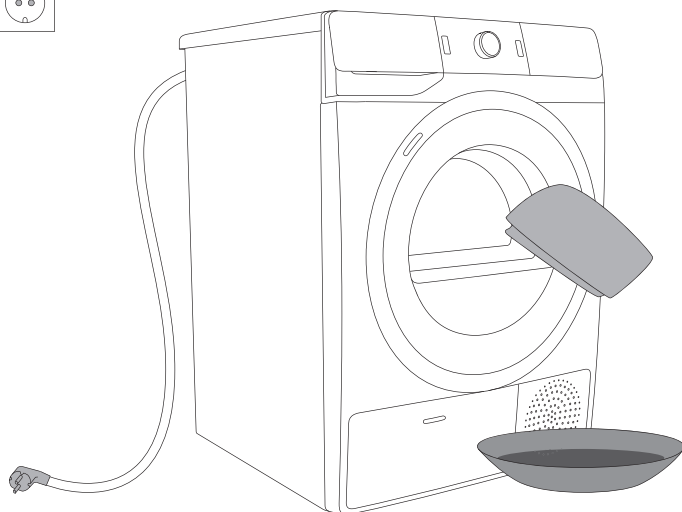

SOLUCIÓN DE PROBLEMAS

¿QUÉ HACER ...?

Las interferencias del entorno (p. ej., la red eléctrica) pueden dar lugar a diversos informes de error (véase TABLA DE SOLUCIÓN DE PROBLEMAS). En tal caso:

- Apagar la secadora y esperar al menos un minuto.
- Encender la secadora y repetir el programa de secado.
- La mayoría de los errores durante el funcionamiento pueden ser resueltos por el usuario (ver TABLA DE SOLUCIÓN DE PROBLEMAS).
- Si el error continúa, llame a un servicio técnico autorizado.
- Las reparaciones sólo pueden ser realizadas por una persona debidamente capacitada.
- La reparación o cualquier reclamación de garantía derivada de una conexión o uso incorrectos de la secadora no estará cubierta por la garantía. En estos casos, los costos de la reparación correrán a cargo del usuario.





 La garantía no cubre los errores o fallas que resulten de las interferencias del medio ambiente (relámpagos, fallas de la red eléctrica, desastres naturales, etc.).





TABLA DE SOLUCIÓN DE PROBLEMAS

Problema/error	Causa	¿Qué hacer?
El electrodoméstico no se pone en marcha.	• El interruptor principal no está conectado.	• Compruebe si el interruptor principal está encendido.
	• No hay tensión en la toma de corriente.	• Compruebe el fusible. • Compruebe si el enchufe del cable está correctamente insertado en la toma de corriente.
Hay tensión en la toma de corriente, pero el tambor no gira y el aparato no funciona.	• Puerta abierta.	• Compruebe si la puerta está bien cerrada.
	• El depósito de agua condensada está lleno.	• Vaciar el depósito de agua condensada (ver capítulo »LIMPIEZA Y MANTENIMIENTO/Vaciar el depósito de agua condensada«).
	• Tal vez se ha ajustado la función INICIO DIFERIDO (INICIO RETRASADO DEL PROGRAMA). • El programa no se inició de conformidad con las instrucciones.	• Para cancelar el retraso de arranque, pulse la posición (7) INICIO DIFERIDO (INICIO RETRASADO DEL PROGRAMA) y manténgalo presionado durante 3 segundos. • Vuelva a leer las instrucciones de uso.
Durante el programa el aparato deja de calentar.	• El filtro de red está obstruido y la temperatura de la secadora aumenta, lo que provoca un sobrecalentamiento y, por lo tanto, desactiva la calefacción.	• Limpiar el filtro de red (ver capítulo »LIMPIEZA Y MANTENIMIENTO/ Limpieza del filtro de red en la puerta«). • Espere a que el aparato se enfríe y vuelva a ponerlo en marcha. Si la secadora sigue sin ponerse en marcha, llame a un técnico de servicio.
Aparece un ligero ruido de golpeteo.	• Si la secadora está fuera de uso durante un largo período de tiempo, los elementos de soporte están sometidos a esfuerzos en el mismo punto.	• El ruido disminuirá sin ninguna intervención.
La puerta se abre durante el secado.	• Carga excesiva sobre la puerta (demasiada ropa en el tambor).	• Reducir la cantidad de ropa de la colada.
Ropa desigualmente seca.	• Ropa de varios tipos y espesores, o cantidad excesiva de ropa.	• Asegúrese de haber clasificado la ropa según el tipo, grosor y cantidad de ropa según el programa seleccionado (consultar la TABLA DE PROGRAMAS).



Problema/error	Causa	¿Qué hacer?
La ropa no se seca o el secado tarda demasiado tiempo.	<ul style="list-style-type: none"> • Los filtros no están limpios. 	<ul style="list-style-type: none"> • Limpiar los filtros (ver el capítulo »LIMPIEZA Y MANTENIMIENTO«).
	<ul style="list-style-type: none"> • La secadora se coloca en una habitación cerrada, demasiado fría o demasiado pequeña y como resultado el aire se sobrecalienta. 	<ul style="list-style-type: none"> • Asegúrese de que haya suficiente suministro de aire fresco al secador; por ejemplo, abra la puerta y/o la ventana. • Comprobar si la temperatura en la habitación donde está instalada la secadora no es demasiado alta o demasiado baja.
	<ul style="list-style-type: none"> • La ropa no fue suficientemente retorcida o centrifugada. 	<ul style="list-style-type: none"> • Si la ropa sigue húmeda después del ciclo de secado, repita el secado y seleccione un programa de secado adecuado (después de limpiar los filtros).
	<ul style="list-style-type: none"> • La cantidad de ropa seca en el aparato es demasiado grande o insuficiente. 	<ul style="list-style-type: none"> • Utilice un programa adecuado o funciones adicionales.
	<ul style="list-style-type: none"> • La ropa sucia (como la ropa de cama) se enreda formando grandes pelotas. 	<ul style="list-style-type: none"> • Cierre los botones o cremalleras de la lavandería antes del secado. Seleccione un programa adecuado (por ejemplo, el programa de Ropa de cama). • Después del proceso de secado, aflojar la lavandería y seleccionar un programa de secado adicional (p. ej. Tiempo (Programa de secado temporizado))
Error de iluminación del tambor	<ul style="list-style-type: none"> • No hay iluminación cuando la puerta de la secadora está abierta. 	<ul style="list-style-type: none"> • Desconectar la secadora de la red eléctrica y llamar a un servicio técnico autorizado.

Los errores indicados en el visualizador pueden incluir los siguientes:

Problema/error	Indicación en el visualizador y descripción del error	¿Qué hacer?
E0	Falla de la unidad de control 	Llamar al servicio de atención telefónica.
E1	Falla del sensor de temperatura 	Llamar al servicio de atención telefónica.
E2	Error de comunicación 	Llamar al servicio de atención telefónica.

Problema/error	Indicación en el visualizador y descripción del error	¿Qué hacer?
E3	Error de la bomba 	Llamar al servicio de atención telefónica.
E4	Sobrecalentamiento del sistema 	Limpiar el filtro. Consultar el capítulo »LIMPIEZA Y MANTENIMIENTO/ Limpieza del filtro de red en la puerta« o llamar a un técnico de servicio.
E6, E7, E8	Falla de la unidad de control   	Desconectar la secadora del suministro eléctrico. Llamar al servicio de atención telefónica.

Las advertencias indicadas en el visualizador pueden incluir lo siguiente:

Advertencia	Indicación en el visualizador y descripción del error	¿Qué hacer?
	Advertencia del depósito de agua condensada 	Vaciar el depósito de agua condensada antes de reanudar el programa (ver capítulo »LIMPIEZA Y MANTENIMIENTO/Vaciado del depósito de agua condensada«).
»PF«	Aviso de fallo del suministro eléctrico 	Secado interrumpido por fallo del suministro eléctrico. Pulsar el botón (3) INICIO/PAUSA para reiniciar o reanudar el programa de secado.

Anote el código de error (p. ej. E0, E1), desconecte la secadora y llame al servicio técnico autorizado más cercano (servicio telefónico de atención al cliente).

Sonidos

🔊 En la fase de secado inicial o durante el secado el compresor y la bomba generan ruido que no afecta en el funcionamiento de la secadora.

Sonido de zumbido: sonido del compresor; el nivel de sonido depende del programa y la fase de secado.

Sonido de zumbido: el compresor se ventila ocasionalmente.

Sonido de bombeo: la bomba bombea agua condensada al recipiente de agua condensada.

Sonido de clic: inicio de la limpieza automática del convertidor térmico (compresor).

Sonido del movimiento: durante el secado, cuando la ropa contiene partes duras (botones, cremalleras...).

MANTENIMIENTO

Antes de llamar a un técnico de servicio

Cuando se ponga en contacto con un centro de servicio, indique el tipo de secadora (1), el código/ID (2), el número de modelo (3) y el número de serie (4).

El tipo, el código/ID, el modelo y el número de serie se indican en la placa de características (tipo) ubicada en la parte frontal de la abertura de la puerta de la secadora.

⚠ En caso de avería, utilice únicamente piezas de repuesto aprobadas por los fabricantes autorizados.

⚠ La reparación o cualquier reclamación de garantía derivada de una conexión incorrecta o el uso del secador no estará cubierta por la garantía. En estos casos, los costos de reparación correrán a cargo del usuario.

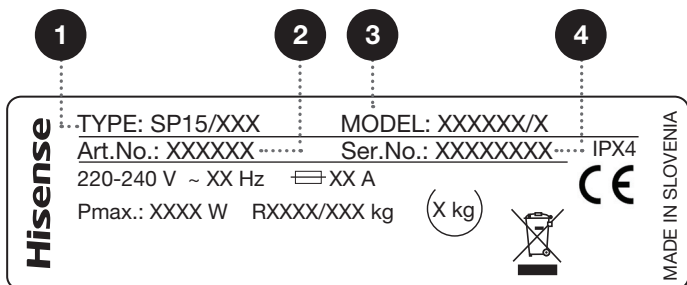
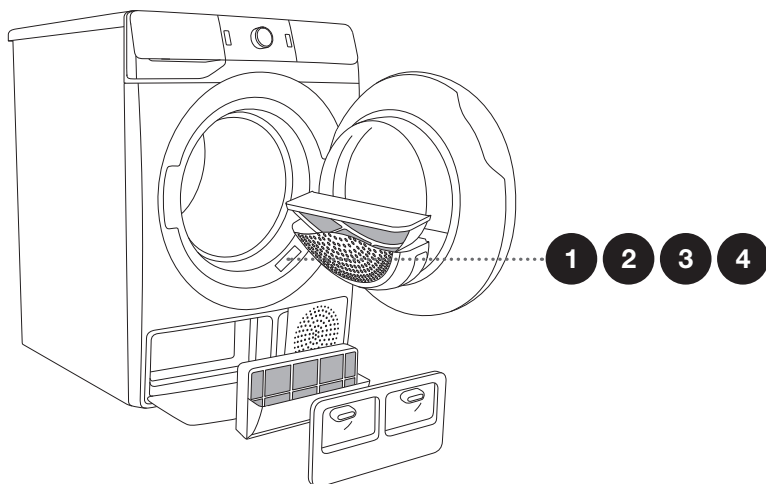

La información adicional, el equipamiento y los accesorios para el mantenimiento se pueden obtener a través de los centros de servicio al cliente de Hisense.

CONSEJOS PARA EL SECADO Y USO ECONÓMICO DE SU SECADORA

La forma más económica de secado es secar la cantidad recomendada de ropa (ver CUADRO DE PROGRAMAS).

No se recomienda el secado de ropa hecha de telas particularmente delicadas que puedan deformarse.

No es necesario el uso de suavizante en el ciclo de lavado, ya que la ropa queda suave y esponjosa después del secado en la secadora. El tiempo de secado será más corto y el consumo de energía será menor si la prenda está escurrida y centrifugada antes de secarse. Seleccionando el programa de secado adecuado, evitará el secado excesivo de la ropa y los problemas con el planchado o el encogimiento del tejido.

La limpieza regular de los filtros permite un tiempo de secado óptimo y un consumo energético mínimo.

Al secar pequeñas cantidades de ropa o prendas individuales, es posible que el sensor no perciba el nivel real de humedad en la ropa. En tales casos, se recomienda secar artículos pequeños o cantidades con programas de secado de ropa o con el programa programado.

ELIMINACIÓN

Los **embalajes** están hechos de materiales que respetan el medio ambiente y que pueden ser reciclados, desechados o destruidos sin ningún riesgo para el medio ambiente. Con este fin, los materiales de embalaje se etiquetan adecuadamente.



El **símbolo** del producto o de su embalaje indica que el producto no debe tratarse como basura doméstica normal. Llevar el producto a un centro de recogida autorizado para el tratamiento de residuos de aparatos eléctricos y electrónicos.

Cuando **elimine** la secadora al finalizar su vida útil, quite todos los cables de alimentación y destruya el cerrojo de la puerta y el interruptor para evitar que la puerta se cierre o se trabe (seguridad infantil).

La correcta **eliminación** del producto ayudará a prevenir cualquier efecto negativo sobre el medio ambiente y la salud de las personas, que podría ocurrir en caso de eliminación incorrecta del producto. Para obtener información detallada sobre la eliminación y el procesamiento del producto, póngase en contacto con el organismo municipal competente encargado de la gestión de residuos, su servicio de eliminación de residuos o la tienda donde compró el producto.

TABLA DE VALORES DE CONSUMO

La tabla muestra los valores del tiempo de secado y el consumo de energía eléctrica, para secar la ropa de prueba a varias revoluciones del centrifugado final en la lavadora.

SPK A	Carga	Centrifugado [rev./min]	Consumo de energía eléctrica [kWh]			Tiempo de secado [min]		
			A++					
			7 kg	8 kg	9 kg	7 kg	8 kg	9 kg
Algodón estándar	Completa	1000	1,72	1,97	2,17	180	195	225
	Parcial	1400	1,10	1,25	1,36	118	125	145
	Mínima	1000	0,98	1,07	1,18	113	115	127
	Mínima	1400	0,90	1,02	1,10	100	110	120
Algodón húmedo para planchado	Completa	1000	1,33	1,50	1,63	140	150	170
	Parcial	1400	0,80	0,85	1,00	82	90	110
	Mínima	1400	0,62	0,65	0,82	69	74	90
Prendas con tejidos de mezcla/sintéticos húmedas para planchado	Parcial	1000	0,59	0,59	0,61	65	65	65

medido por la norma EN 61121

Programas modelo para la ropa de algodón de conformidad con el actual reglamento vigente UE 392/2012

Programa	Cantidad de ropa lavada Carga máx/ media [kg]	Duración del programa [min]	Consumo de energía eléctrica [kWh]
			A++
Algodón estándar □	7/3,5	180/113	1,72/0,98
Algodón estándar □	8/4	195/115	1,97/1,07
Algodón estándar □	9/4,5	225/127	2,17/1,18

El programa Algodón □ estándar está destinado al secado de la ropa de algodón normalmente húmeda. Es el programa más eficaz para secar la ropa de algodón en términos de consumo energético.

Debido a desviaciones en términos de tipo y cantidad de lavandería, la oscilación de la fuente de alimentación, la temperatura y la humedad ambiental, los valores medidos en el usuario final pueden diferir de los indicados en la tabla.

MODO DE ESPERA DE BAJO CONSUMO

Si después de conectar la secadora no se ejecuta ningún programa ni se hace nada más, la secadora se desconectará automáticamente al cabo de 5 minutos para ahorrar energía. La luz indicadora del botón (3) INICIO/PAUSA brillará.

El visualizador se reactivará si gira la perilla de selección de programa, presiona el botón (1) ENCENDIDO/APAGADO o si se abre la puerta de la secadora. Si no hace nada durante los 5 minutos posteriores al final del programa, la unidad del visualizador también se desconectará. La luz indicadora del botón (3) INICIO/PAUSA brillará.

P_o = potencia ponderada cuando está apagada [W]	< 0,5
P_I = potencia ponderada en espera [W]	< 0,5
T_I = tiempo de espera [min]	5,00

⚡ La baja tensión de red y las diferentes cargas de secado pueden afectar al tiempo de secado; el tiempo restante indicado se ajusta en consecuencia durante el proceso de secado.

Nos reservamos el derecho a cualquier cambio o error en las instrucciones de uso.



ENERG
енергия · ενεργεια



XXXXXX



ENERGIA · ЕНЕРГИЯ · ΕΝΕΡΓΕΙΑ
ENERGIJA · ENERGY · ENERGIE
ENERGI

XXX
kWh/annum



XXX
min/cycle*

X
kg

XX
dB

XXXXXXXX

*цикъл · cyklus · portion · zklus
πρόγραμμα · ciclo · tsükkel
ohjelma · ciklus · ciklas · cikls
čiklu · cyclus · cykl · ciclu
program · torkomgång

392/2012

ETIQUETA DEL PRODUCTO según el Reglamento CE n° 392/2012

Leyenda

A	Identificador del modelo	XXXXXX
B	Secadora de condensación Secadora de evacuación	YES=SÍ; NO=NE YES=SÍ; NO=NE
C	Secadora automática para el hogar	YES=SÍ; NO=NE
D	»Etiqueta ecológica« Reglamento CE 66/2010	YES=SÍ; NO=NE
E	Consumo de energía para el programa estándar de algodón con carga completa (E_{dry}) [kWh]	X,XX
F	Consumo de energía para el programa de algodón estándar con carga parcial ($E_{dry/2}$) [kWh]	X,XX
G	Consumo de energía en estado de desconexión (P_0) [W]	X,XX
H	Consumo de energía en modo espera (P_i) [W]	X,XX
I	Tiempo de duración en modo de espera [min]	XX
J	El programa de algodón estándar que se utiliza tanto para carga completa como para la carga parcial es un programa de secado estándar, al cual se refiere la información de la etiqueta energética y la etiqueta del producto. El programa Algodón estándar \square está diseñado para secar ropa de algodón normalmente húmeda y es el programa más efectivo para el secado de ropa de algodón en términos de consumo total de energía.	
K	Tiempo de programa ponderado (T_p) del programa de algodón estándar con carga completa y parcial [min]	XX
L	Tiempo programado del programa de carga estándar de algodón con carga completa (T_{dry}) y carga parcial ($T_{dry/2}$) [min]	XX/XX
M	Eficiencia de condensación media (C_{dry}) / ($C_{dry/2}$)	XX/XX
N	Eficiencia de condensación ponderada (C_p)	XX
O	Aparato empotrable	YES=SÍ; NO=NE

Basado en 160 ciclos de secado estándar con el programa Algodón estándar \square con carga completa y carga parcial, de acuerdo con la norma EN61121.

El consumo real de energía dependerá de la forma en que se utilice el aparato.

En una escala desde D (el menos eficiente) a A+++ (el más eficiente).

Hisense
life reimagined

SP15 L0 ESSENTIAL HPND



820819

es (02-20)