

Hisense

MANUAL DEL USUARIO

Lea el manual detenidamente para y asegúrese de haber entendido su contenido por completo antes de manipular su TV por primera vez.

Español

Aviso importante

Los párrafos que inician con el símbolo  indican instrucciones importantes, consejos o condiciones para los ajustes allí mencionados.

 **Por su propia seguridad y para lograr el máximo rendimiento de su TV, lea detenidamente las instrucciones de seguridad antes de realizar cualquier operación de instalación.**

No garantizamos el funcionamiento ni el rendimiento de los dispositivos periféricos fabricados por otros fabricantes. No es nuestra responsabilidad cualquier daño o inconveniente que surja a partir de la operación y/o el funcionamiento de dichos dispositivos periféricos de otros fabricantes.

Es posible que se requiera la autorización para reproducir o grabar contenido en este o cualquier otro dispositivo de parte del propietario de los derechos de autor o de otro tipo de derechos en dicho contenido. Es responsabilidad del usuario garantizar que el uso de este o de cualquier otro dispositivo cumpla con las leyes y los estatutos vigentes en cuanto a derechos de autor en su respectivo país. Si corresponde, consulte esa legislación para más información sobre las leyes y los estatutos vigentes relevantes o comuníquese con el propietario de los derechos de autor sobre el contenido que desea reproducir o grabar.

El índice/glosario explica ciertos términos utilizados en este manual y en el menú del TV.

Lea estas instrucciones.

Siga todas las instrucciones.

Tenga en cuenta las advertencias.

Conserve estas instrucciones.

Reservados todos los derechos



Instrucciones de seguridad

Para garantizar la seguridad y el uso correcto de este producto, siempre cumpla con las siguientes precauciones a fin de evitar situaciones peligrosas que puedan ocasionar daños a su equipo:

	PRECAUCIÓN RIESGO DE DESCARGAS ELÉCTRICAS. NO ABRIR.	
PRECAUCIÓN: PARA REDUCIR EL RIESGO DE DESCARGAS ELÉCTRICAS, NO quite LA CUBIERTA (O PARTE TRASERA). NO EXISTEN PIEZAS SUSCEPTIBLES DE MANIPULACIÓN EN EL INTERIOR. CONSULTE CON UN SERVICIO TÉCNICO CUALIFICADO.		



El símbolo del relámpago con una punta de flecha, dentro de un triángulo equilátero, tiene como propósito alertar al usuario sobre la presencia de tensión peligrosa no aislada dentro de la carcasa del producto que podría ser de la magnitud suficiente para constituir un riesgo de descarga eléctrica.



El signo de exclamación dentro de un triángulo equilátero tiene como propósito alertar al usuario sobre la presencia de instrucciones importantes de operación y de mantenimiento (servicio) en la documentación que acompaña al aparato.

 Voltaje de CA: este símbolo indica que el voltaje nominal marcado con el símbolo es voltaje de CA.



Producto de clase II: este símbolo indica que no se requiere una conexión de tierra que sirva de protección.

Condiciones ambientales y uso específico

Este TV debe utilizarse únicamente para reproducir señales de audio y vídeo. Puede ubicarse sobre una mesa o instalarse en una pared, en una casa u oficina. No debe utilizarse en habitaciones con un alto índice de humedad o concentración de polvo. La garantía solo tiene validez si el TV es utilizado para los fines por los cuales ha sido fabricado.



ADVERTENCIA

Los niveles altos de humedad y la concentración de polvo pueden provocar cortocircuitos en el dispositivo. Para reducir el riesgo de incendios o descargas eléctricas, tenga en cuenta las siguientes recomendaciones:

- **No exponga el TV a la lluvia, humedad, grasa o agua, y no ubique objetos que contengan líquidos, tales como vasos, tazas, etc., a un lado o encima del equipo.**
- **No toque el TV si tiene húmedas las manos.**
- **No exponga el equipo al aire acondicionado directamente y mantenga alejadas en todo momento las fuentes de calor, tales como velas o llamas expuestas.**

Si cambia de ubicación el TV desde un ambiente frío hacia uno cálido, déjelo apagado durante al menos 1 hora para evitar la condensación. Si lo utiliza en exteriores, asegúrese de que esté protegido de la humedad.

Si nota algo inusual, desconecte de inmediato el cable de alimentación.

En caso de incendio, utilice preferiblemente CO₂ o extintor en polvo. Si no cuenta con este tipo de extintores, trate de aislar la fuente de suministro eléctrico antes de utilizar un extintor líquido.

ADVERTENCIA

Nunca coloque un equipo de televisión en un sitio inestable. El televisor se puede caer, lo que puede causar lesiones físicas graves e incluso la muerte. Se pueden evitar muchas lesiones, particularmente en niños, tomando precauciones simples tales como las siguientes:

- Utilice los soportes recomendados por el fabricante del televisor.
- Use solamente muebles que puedan soportar de forma segura el televisor.
- Compruebe que el televisor no sobrepase del borde del mueble de soporte.
- No coloque el televisor en muebles altos (por ejemplo, vitrinas o estantes) sin anclar tanto el mueble como el televisor a un soporte adecuado.
- No coloque el televisor sobre prendas u otro material que pueda estar colocado entre el televisor y el mueble de soporte.
- Eduque a los niños sobre los peligros resultantes de subirse a muebles para llegar a la TV o sus controles.

Si conservara su televisor existente o lo piensa reubicar, se deben tomar las mismas consideraciones descritas anteriormente.

■ Mudanza/transporte

Antes de cambiar de lugar este TV, desconecte todos los cables y muévelo solo en posición vertical. Sujete el dispositivo de los bordes superior e inferior del marco.

- No presione ni ejerza fuerza sobre el panel frontal del TV. Con equipos de mayor tamaño, se recomienda su traslado entre dos personas o más.

Si necesita apoyar el TV durante un momento, ponga la unidad apoyando toda la superficie frontal sobre un material blando.

La pantalla LED está fabricada con vidrio y puede romperse si no se manipula correctamente. Siempre utilice guantes de hule para transportar el equipo. Si se llegase a romper la pantalla LED, podrá filtrarse líquido del cristal. En caso de entrar en contacto con este líquido, lávese la parte afectada de inmediato con abundante agua.

■ Fuente de alimentación

Un voltaje incorrecto podría dañar el TV. Conecte el equipo únicamente a una fuente de alimentación que tenga el voltaje y la frecuencia adecuados que se mencionan en la placa de especificaciones, utilizando el cable de alimentación suministrado.

El enchufe debe quedar fácilmente accesible de modo que pueda desconectarse en cualquier momento. La unidad está activa, incluso si se encuentra en el modo de espera, mientras la unidad esté conectada a un tomacorriente.

Se recomienda utilizar un circuito dedicado para el TV.

- No sobrecargue los tomacorrientes conectando varios dispositivos a la misma fuente de alimentación. Los tomacorrientes de pared y los cables de extensión sobrecargados, entre otros elementos, son peligrosos y pueden generar descargas eléctricas e incendios.

Una vez apagado el equipo, no lo encienda de nuevo hasta haber transcurrido al menos 5 segundos. La acción frecuente de apagar y encender el TV en cortos períodos de tiempo podría ocasionar daños en el TV.

■ Enchufe y cable de energía

- No toque el cable de alimentación si tiene húmedas las manos.
- No coloque objetos pesados sobre el cable de alimentación. Distribuya el cable correctamente para evitar daños por tensión excesiva, objetos cortantes, torceduras, pisadas o exposición a elementos químicos. Un cable de alimentación dañado con la protección aislante dañada podría ocasionar descargas eléctricas e incendios.
- Desconecte el cable de alimentación sosteniendo el enchufe en vez de halar del cable; de lo contrario, podría dañar el cable y ocasionar cortocircuitos.
- No ubique el cable de alimentación cerca de objetos con alta temperatura.
- No mueva el TV mientras el cable de alimentación esté conectado a un tomacorriente.
- No utilice un cable de dañado dañado o mal conectado, ni lo conecte a un tomacorriente en mal estado.
- No utilice cables de alimentación diferentes del cable suministrado con el TV.

■ Instalación

Verifique que la ubicación pueda soportar el peso del TV. Debe colocar el TV sobre una base horizontal, nivelada y firme. No permita que la unidad quede cerca del borde de la base cuando la coloque sobre un mueble o dentro de uno. Si coloca la unidad en un carrito, muévelo con cuidado para evitar que la unidad se caiga.

- Ubique la unidad en posición vertical normal. No ubique este equipo con la sección frontal hacia arriba, hacia abajo, o suspendido del cielorraso.
- No ubique el TV bajo la luz directa del sol o cerca de otras fuentes de calor.

Al instalar el TV en una pared, siga las instrucciones suministradas con el soporte de pared. Compruebe que los cables de señal y de alimentación no queden en la parte posterior del TV toda vez que utilice un soporte de pared.

■ Ventilación y altas temperaturas

Asegúrese de facilitar la ventilación adecuada para el TV. Deje un espacio de al menos 10 cm entre los lados y de 20 cm en la parte superior del TV. El calor excesivo y la falta de ventilación podrían ocasionar incendios o fallas de algunos componentes eléctricos.

- No bloquee las ranuras de ventilación con papeles de diario, telas, cortinas, etc.
- No ponga ropa a secar encima del equipo.
- No toque las ranuras de ventilación porque allí se genera calor.
- No inserte objetos extraños en el interior del TV a través de las ranuras de ventilación.

■ Soporte

- No utilice ninguna soporte diferente al que se suministra con el TV.
- No modifique el soporte. No utilice la base si está deformada o físicamente deteriorada.
- Asegúrese de que todos los tornillos estén correctamente ajustados al momento de instalar el soporte.
- Proteja el TV contra impactos u otros daños al instalar la base.
- No permita que los niños se apoyen en el soporte.
- Al momento de instalar o retirar la base, se recomienda hacerlo entre al menos dos personas.

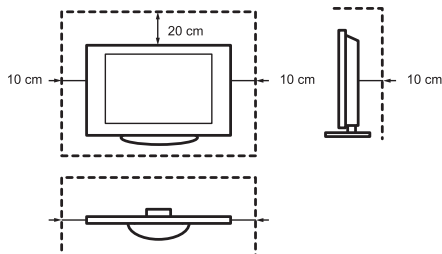

Evite que objetos pequeños caigan al interior del TV a través de las ranuras de ventilación. Tales objetos podrían ocasionar cortocircuitos, los cuales podrían causar incendios.

Si algún objeto cae al interior del equipo, desconecte de inmediato el cable de alimentación del equipo y comuníquese con el servicio técnico.

■ Acerca de la pantalla LED

A pesar del cuidado extremo empleado en la fabricación de esta pantalla, no se puede garantizar en un 100 % que la pantalla esté libre de subpíxeles defectuosos debido a razones técnicas. Este fenómeno no se considera un defecto del dispositivo en términos de la garantía. No afecta el rendimiento y la fiabilidad del TV.

Para evitar la «quemadura por imágenes», evite mostrar imágenes fijas durante un largo período de tiempo. Si la relación de aspecto se ajusta en 4:3 durante un extenso período de tiempo, podría ocasionarse la quemadura por imágenes en las áreas oscuras. Este daño no lo cubre la garantía.

- No ejerza una fuerza o un impacto excesivo en el panel de la pantalla.

Evite tocar la pantalla LED durante un período prolongado. Si toca la pantalla en exceso, podría ocasionar efectos de distorsión temporarios en la pantalla.

■ Señales de radio

- No utilice el TV cerca de equipos médicos. Las ondas de radio podrían interferir con estos equipos y causar un mal funcionamiento.
- No utilice el TV cerca de equipos de control automático; por ejemplo, puertas automáticas o alarmas contra incendios. Las ondas de radio podrían interferir con estos equipos de control automático y causar un mal funcionamiento.

Si alguien utiliza marcapasos, debe conservar una distancia de al menos 22 cm con respecto al TV. Es posible que las ondas de radio interfieran con el funcionamiento del marcapasos.

■ Red LAN integrada

- No se conecte a redes inalámbricas en las que no tenga permiso de acceso. Los datos transmitidos y recibidos mediante ondas de radio podrían ser interceptados y monitoreados.

La red LAN integrada utiliza una banda de frecuencia de 2,4 GHz. Para evitar fallas en su operación o una baja respuesta debido a la interferencia por ondas de radio, mantenga el TV alejado de dispositivos tales como unidades LAN inalámbricas, microondas, teléfonos móviles y otros dispositivos que utilicen señales de 2,4 GHz.

■ Advertencia sobre la liberación de gases

Los muebles nuevos, la alfombra, la pintura, los materiales de construcción y los sistemas electrónicos pueden liberar sustancias químicas en el aire mediante la evaporación. Después de haber configurado su TV y haberlo encendido por primera vez, puede advertir un leve olor durante de un par de horas. Esto se debe a que algunos componentes del TV se están calentando por primera vez. Los materiales que utilizamos cumplen totalmente con los requisitos y las disposiciones ambientales. Su TV funciona bien y los gases de la evaporación disminuirán con el tiempo.

■ Supervisión

- No permita que los niños jueguen cerca del TV sin supervisión, ya que podrían empujarlo, derribarlo o golpearlo y lastimar a alguien.
- No deje el TV encendido sin supervisión.

■ Volumen

La música y los ruidos altos pueden causar daños irreversibles en su audición. Evite los altos niveles de volumen, especialmente por períodos prolongados y al utilizar auriculares.

Si oye un ruido molesto en sus oídos, disminuya el volumen o deje de usar los auriculares temporalmente.

■ Tormentas eléctricas

Durante las tormentas, desconecte el cable de alimentación y todos los cables de la antena del TV. La sobretensión ocasionada por los rayos podrían dañar el TV a través del sistema de la antena, además del tomacorriente.

■ Largo período de ausencia

En la medida en que el enchufe esté conectado a un tomacorriente activo, el TV consumirá corriente incluso en el modo de espera. El cable de alimentación y todos los cables de la antena deben ser desconectados durante largos períodos de ausencia.

■ Limpieza y mantenimiento

■ PRECAUCIÓN:

Desconecte el cable de alimentación antes de limpiar el TV.

Limpie el TV, la pantalla y el mando a distancia con un paño suave, húmedo, limpio y de color neutro. No utilice ningún agente químico.

- No use repelentes, disolventes, tiner u otros elementos volátiles sobre las superficies. Esto podría deteriorar la calidad del acabado de las superficies.

Instrucciones importantes de seguridad

- No rocíe agua u otros líquidos directamente sobre el TV. Los líquidos que ingresen al interior del TV podrían ocasionar fallos.
- La superficie del panel de la pantalla tiene un tratamiento y este podría dañarse fácilmente. Tenga cuidado de no rayar la pantalla con las uñas de sus dedos u otros objetos duros.
- Limpie también el cable de alimentación con un paño seco regularmente.

■ Mantenimiento/repelación

Nunca repare el TV usted mismo. Las piezas internas no son reparables por el usuario. Comuníquese con el personal del servicio técnico cualificado.

■ Embalaje

Mantenga los materiales antihumedad y las bolsas de plástico fuera del alcance de los niños.

Las bolsas de plástico pueden ocasionar asfixia y los materiales antihumedad son nocivos si se ingieren. Si ingiere estos elementos accidentalmente, induzca el vómito y diríjase al hospital más cercano.

■ Modificaciones

Las modificaciones al TV pueden ocasionar descargas eléctricas e incendios. No intente modificar este producto de ninguna manera, o de lo contrario anularía la garantía.

■ Pilas del mando a distancia

- Una incorrecta instalación podría ocasionar daños en las pilas, corrosión o explosión.
- Al reemplazarlas, utilice pilas de iguales especificaciones.
- No mezcle pilas nuevas con pilas agotadas.
- No mezcle diferentes tipos de pilas.
- No utilice pilas recargables.
- No queme ni desmonte las pilas.
- Asegúrese de desechar las pilas correctamente.
- No exponga las pilas al calor excesivo como la luz solar, el fuego o similares.

■ Conexión de tierra de la antena exterior

Si utiliza una antena exterior, asegúrese de que el sistema de la antena esté protegido contra sobrecargas de voltaje y picos de tensión estática.

■ Reciclaje

Consulte la sección acerca del reciclado en este manual.

Contenido

La imagen del producto solo es para referencia; el producto real puede variar en aspecto.

Las funciones del software pueden cambiar al actualizar el sistema.

Contenido

Lista de accesorios.....	1
Instalación de la base o del soporte para montaje en la pared.....	2
Frontal de TV.....	4
Parte trasera del TV.....	5
Conexiones.....	6
Mando a distancia.....	9
Encendido de su TV por primera vez.....	12
Especificaciones.....	13
Otra información.....	14

Lista de accesorios

Con el TV se incluyen los siguientes accesorios:

Manual del usuario × 1	Tarjeta de garantía × 1	Soporte de base × 2
Tornillo × 4	Mando a distancia × 1	Pilas AAA × 2
Toma RCA a cable AV × 1		

NOTA

- Los accesorios pueden ser diferentes de los del listado anterior debido a los diferentes modelos, países/regiones; por favor, remítase a la bolsa de accesorios real.

DECLARACIÓN DE CONFORMIDAD DE LA UE SIMPLIFICADA

Por este medio, Hisense Czech s.r.o declara que el equipo de radio tipo [40A5700FA/ 40A5720FA/ 40A5740FA/ 40A5760FA/ 40AE5600FA/ 40AE5610FA/ 40AE5630FA/ 40AE5650FA/ 40AE5730FA/ 40AE5750FA] se encuentra en conformidad con la Directiva 2014/53/EU. El texto completo de la declaración de conformidad de la UE está disponible en la siguiente dirección de Internet: <http://global.hisense.com/downloads>.

Instalación de la base o del soporte para montaje en la pared

⚠ PRECAUCIÓN

- Asegúrese de desconectar el cable de alimentación de CA antes de instalar la base o los soportes de montaje para la pared.
- La pantalla de su televisor es frágil. Asegúrese de que la pantalla no se raye ni se dañe con objetos duros o por la presión.
- Después de completar la instalación, asegúrese de que el TV esté firme sobre una mesa o esté colocado con firmeza en el montaje de pared, antes de quitar toda la película protectora, si la hubiera.

► Instalación de la base

Siga las instrucciones de las imágenes y texto mostradas abajo para completar los pasos de instalación:

1. Coloque cuidadosamente su TV con la pantalla hacia abajo sobre una superficie suave y lisa para evitar daños al TV o daños a la pantalla.
2. Quite los soportes de la base de la bolsa de accesorios y luego inserte los soportes en las ranuras inferiores del TV.
3. Asegure con firmeza los soportes de la base al TV con los tornillos que se encuentran en la bolsa de accesorios.

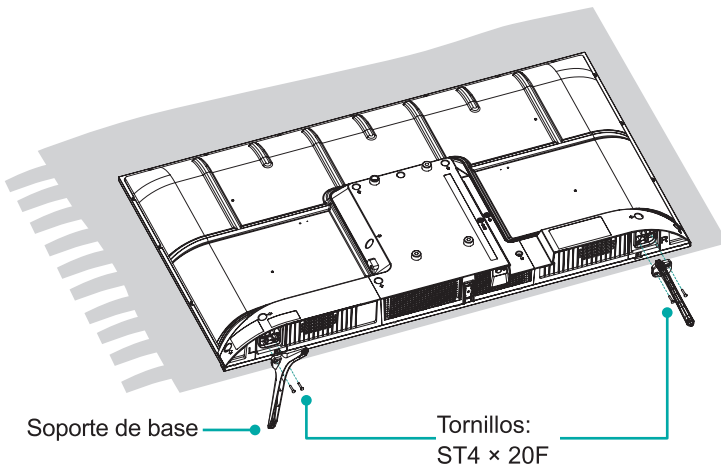

Instalación de la base o del soporte para montaje en la pared

► Instalación del soporte de montaje de pared

Antes de montar el TV, retire el soporte del TV si ya lo ha colocado, y asegúrese de que el soporte de montaje en pared soporte el peso de su TV.

⚠ PRECAUCIÓN

Cuando monte el televisor en una pared, siga las instrucciones provistas con el soporte de montaje en pared. Si no está montado correctamente, el TV puede caerse y causar daños a la propiedad o lesiones personales.

- Coloque espaciadores entre el televisor y el soporte.
- Asegúrese de que el ángulo de inclinación entre la pantalla del TV y la superficie vertical no sea superior a 15 grados.
- Las dimensiones estándar se muestran a continuación.

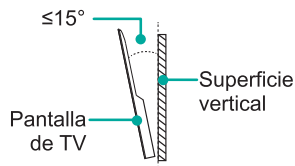

Patrón del orificio del montaje en la pared (mm)	100 × 200
Tamaño del tornillo de montaje en la pared	M6

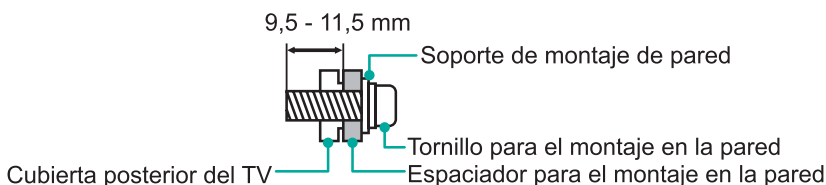

📄 NOTAS

- El diámetro y la longitud de los tornillos difieren dependiendo del modelo de soporte de montaje en la pared.
- El soporte de montaje en la pared es opcional; su dispositivo puede no tener soporte de montaje en la pared. Remítase a los accesorios reales.

Frontal de TV

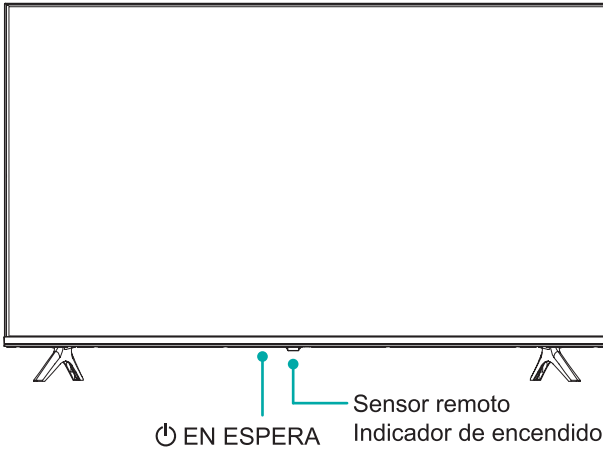

<i>Elemento</i>	<i>Descripción</i>
Sensor remoto	Recibe señales del mando a distancia. No coloque nada cerca del sensor, ya que el funcionamiento podría verse afectado.
Indicador de encendido	La luz está roja en el modo en espera.
 En espera	Pulse el botón para encender/apagar el TV.

NOTAS

- La imagen solo es de referencia.
- El encendido del TV requiere varios segundos para cargar el programa. No apague rápidamente el TV ya que podría ocasionar que el TV funcione de manera anómala.

Parte trasera del TV

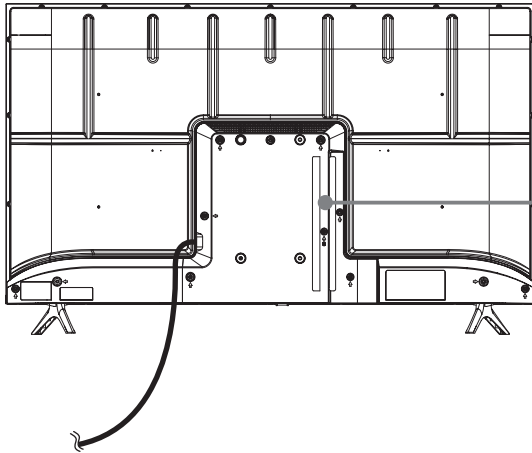

Cable de alimentación

NOTAS

- Compruebe la posición y el tipo de conectores antes de realizar las conexiones. Las conexiones sueltas pueden ocasionar problemas de imagen o color. Asegúrese de que todas las conexiones estén bien ajustadas y aseguradas.
- No todos los dispositivos de A/V pueden conectarse al TV. Consulte el manual del usuario de su dispositivo de A/V para verificar la compatibilidad y el procedimiento de las conexiones.
- Antes de conectar un equipo externo, desconecte el enchufe del tomacorriente. Esto podría ocasionar descargas eléctricas.

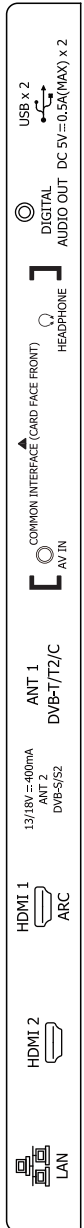

► LAN (Configuración por cable)

Puede conectar su TV a su red conectando el puerto LAN en la parte trasera de su TV a un módem externo o a un router compatible usando un cable LAN (Ethernet/ Categoría 5). Vea la ilustración de abajo.

- Le recomendamos usar un módem o router que se encuentre en conformidad con el Protocolo de Configuración de Host Dinámica (DHCP). Los módems y routers que son compatibles con DHCP proporcionan de forma automática la dirección IP, la máscara de subred, la puerta de enlace y el DNS, de modo que no tendrá que ingresarlos manualmente. La mayoría de las redes domésticas ya cuentan con DHCP.

TOMA DE TV

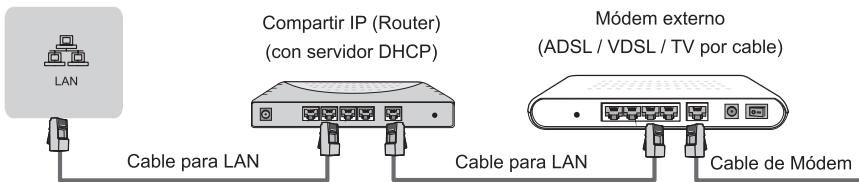

Configuración inalámbrica

Conecte su TV a su red de forma inalámbrica, requiere un router o módem inalámbrico. Vea la ilustración de abajo.

- El adaptador LAN inalámbrico integrado es compatible con los protocolos de comunicación IEEE 802.11b/g/n. Se recomienda usar un router IEEE 802.11n. Las bajas tasas de transferencia para b/g podrían tener efectos adversos en la calidad de la transmisión de vídeo y de otros medios.

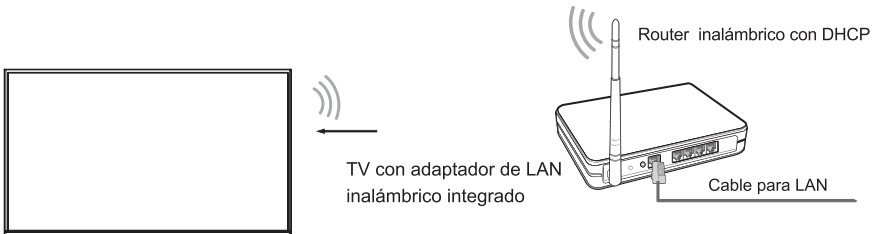

NOTAS

- Debe usar el adaptador LAN inalámbrico integrado para usar una red inalámbrica porque el TV no es compatible con el adaptador de red USB externo.
- Si el router inalámbrico es compatible con DHCP, su TV puede conectarse con mayor facilidad a la red inalámbrica.
- Si usa un sistema de seguridad distinto de los sistemas listados abajo, no funcionará con el TV. Sistema de seguridad: WPA, WEP, WPA2.
- Para garantizar una red sin problemas, la distancia entre el router y el TV debe ser menor a 10 metros.

Conexiones

<p>ANT</p>		<p>ANT 1 DVB-T/T2/C</p> <p>(no se incluye)</p> <p>Cable de antena (75 Ω)</p> <p>Antena exterior</p> <p>Cable ANT OUT</p> <p>Antena VHF/UHF</p> <p>13/18V ≈ 400mA ANT 2 DVB-S/S2</p> <p>(no se incluye)</p> <p>Antena satelital</p>
<p>DIGITAL AUDIO OUT</p>		<p>DIGITAL AUDIO OUT</p> <p>(no se incluye)</p> <p>Cable de audio digital (no se incluye)</p> <p>Amplificador de audio/Altavoz</p>
<p>HDMI</p>	<p>HDMI (ARC)</p>	<p>HDMI ARC</p> <p>(no se incluye)</p> <p>Cable HDMI (no se incluye)</p> <p>Amplificador de audio/Altavoz</p>
	<p>HDMI</p>	<p>HDMI</p> <p>(no se incluye)</p> <p>Cable HDMI (no se incluye)</p> <p>DVD/Blu-Ray/Receptor AV/Decodificador</p>
<p>AV IN</p>		<p>AV IN</p> <p>Rojo (R) (no se incluye)</p> <p>Blanco (L) (no se incluye)</p> <p>Amarillo (Video) (no se incluye)</p> <p>Reproductor de VCR/ DVD/Grabador/ Decodificador/Receptor satelital/Video cámara</p>
<p>HEADPHONE</p>		<p>HEADPHONE</p> <p>(no se incluyen)</p> <p>Audífonos (no se incluyen)</p> <p>⚠️ NOTA</p> <ul style="list-style-type: none"> La presión acústica excesiva de audífonos y auriculares puede ocasionar pérdida auditiva.

COMMON INTERFACE

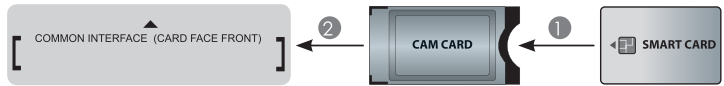

NOTAS

- Antes de insertar/extraer el módulo CI+, asegúrese de que el TV esté apagado. A continuación, inserte la tarjeta CI en el módulo CI+ en conformidad con las instrucciones del proveedor de servicios.
- No inserte ni extraiga el Módulo CI+ ya que esto podría dañar la interfaz y ocasionar un mal funcionamiento.
- Debe obtener un módulo CI+ y una tarjeta del proveedor de servicios de los canales que desea visualizar.
- Inserte el módulo CI+ con la Tarjeta inteligente en la dirección marcada en el módulo y en la Tarjeta inteligente.
- CI+ no es compatible en algunos países y regiones; verifique con su distribuidor autorizado.

USB

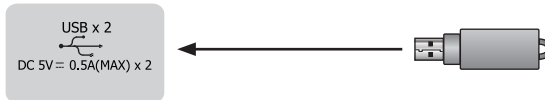

NOTAS

- Cuando conecte un disco duro o un concentrador USB, siempre conecte el adaptador de corriente del dispositivo conectado al suministro de alimentación. Exceder el consumo total de corriente puede ocasionar daños. Los dispositivos USB 1.1 y USB 2.0 tienen un consumo máximo de corriente de 500 mA.
- Para discos duros móviles de alta capacidad no estándares, si la corriente de impulso es superior o igual a 1 A, podría ocasionar el reinicio del TV o el autobloqueo. Por lo tanto, el TV no será compatible.
- El puerto USB es compatible con un voltaje de 5 V.

Mando a distancia

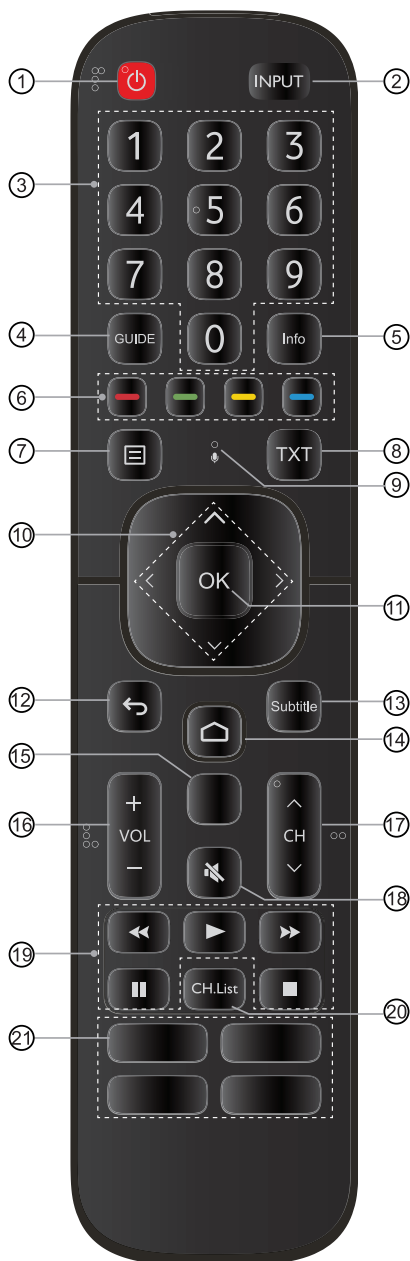

- ① ENCENDIDO/APAGADO: enciende el TV o lo pone en el modo de espera
- ② INPUT: selecciona las fuentes de entrada
- ③ Botón numérico: permite la selección directa del canal o el ingreso de números
- ④ GUIDE: muestra la Guía de programas electrónica (modo DTV)
- ⑤ Muestra la información del programa actual
- ⑥ Botones de función especial
- ⑦ Muestra el menú
- ⑧ TXT: enciende/apaga la función de teletexto
- ⑨ Recibe la voz
- ⑩ $\wedge / \vee / < / >$: permite navegar por los menús OSD y ajustar las configuraciones del sistema a su preferencia
- ⑪ OK: confirma la selección en los menús OSD
- ⑫ ATRÁS: presione brevemente para volver al menú anterior; mantenga presionado para salir de la aplicación
- ⑬ Subtitle: activa o desactiva el modo de subtítulos
- ⑭ Visualiza la pantalla Inicio
- ⑮ Búsqueda de Google
- ⑯ VOL +/-: ajusta el volumen
- ⑰ CH \wedge / \vee : cambia de canales
- ⑱ SILENCIAR: silencia o restaura el sonido del TV
- ⑲ Teclas de reproducción
- ⑳ CH.List: muestra la lista de canales en la pantalla
- ㉑ Aplicación/aplicaciones: acceso rápido a la aplicación/todas las aplicaciones

Especificaciones del módulo del mando a distancia Bluetooth

AB1613

Gama de frecuencia: 2,402 ~ 2,480 GHz

Potencia de salida (máx.): +4,5 dBm

NOTA: el mando a distancia incluido variará dependiendo del modelo y país. Verifique la información de acuerdo con el mando a distancia actual en la bolsa de accesorios.

► Instalación de las pilas en el mando a distancia

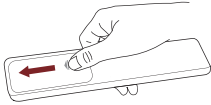

1. Deslice hacia afuera la tapa trasera del compartimiento de las pilas del mando a distancia.

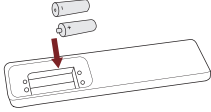

2. Inserte dos pilas AAA. Asegúrese de que los polos (+) y (-) de las pilas coincidan con los polos (+) y (-) indicados en el compartimiento de las pilas.

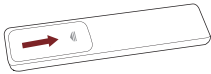

3. Cierre el compartimiento de las pilas con la tapa.

📖 NOTAS

- Las imágenes del producto son solo de referencia, el producto real podría ser distinto.

Manipulación de las pilas

- El uso incorrecto de las pilas puede causar corrosión o fuga de la pila, lo cual puede originar un incendio, lesiones personales o daños a la propiedad.
- Solo use el tipo de pila indicado en este manual.
- No mezcle pilas nuevas y viejas o diferentes tipos de pilas.
- No deseche las pilas usadas como desperdicio doméstico. Deséchelas de acuerdo con las regulaciones locales.

► Emparejamiento del mando a distancia (solo disponible en ciertos modelos y en el mando a distancia Bluetooth)

1. Empareje el mando a distancia con el TV una vez que lo encienda. Mantenga el mando a distancia a una distancia de 10 pies (3 metros) del TV.
2. Pulse el botón [] en su mando a distancia para acceder a la pantalla Inicio y, a continuación, seleccione el icono para acceder al menú Ajustes. Además, puede pulsar el botón [] en su mando a distancia para acceder al **Menú** en el modo TV y, a continuación, seleccione **Remotos & accesorios**.
3. Pulse el botón [] en su mando a distancia al menos por 3 segundos. La luz indicadora del mando a distancia se enciende en rojo para iniciar el emparejamiento.
4. Seleccione del mando a distancia correspondiente. Posteriormente se visualizará «emparejando-conectando-emparejado» en la pantalla.
5. Se emparejó con éxito. Si el emparejamiento falló, repita el paso 1.

NOTAS

- Si se produce un error desconocido con el mando a distancia, entonces podría haber sido ocasionado por alguna interferencia. Intente quitar lo que está causando la interferencia e intente emparejar nuevamente.
- Si se produce un error desconocido en el mando a distancia a la vez que la alimentación de la pila es normal, puede quitar las pilas, pulsar cualquier tecla durante 1 a 2 segundos, e insertarlas nuevamente. El mando a distancia funcionará normalmente.
- El mando a distancia no se puede emparejar con el TV mientras el TV está en el modo en espera.

► Rango de operación del mando a distancia

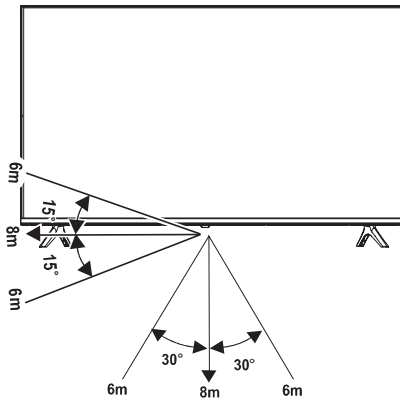

Encendido de su TV por primera vez

Encendido de su TV por primera vez

1. Conecte el cable de corriente en el tomacorriente después de haber finalizado todas las conexiones.
2. La primera vez que encienda el TV, irá directo al asistente de configuración.
3. Debe completar su configuración inicial con el asistente de configuración antes de tener la experiencia de nuestro TV Android Hisense. El menú de aviso del asistente de configuración puede variar según los diferentes modelos o países.
4. Pulse los botones [\wedge / \vee / $<$ / $>$] para navegar por el menú y cambiar los ajustes. Pulse el botón [OK] para confirmar.

Idioma	Seleccione el idioma deseado para visualizarse en el menú.
Configuración rápida de su TV con el teléfono Android	Se le pedirá que configure rápidamente su TV con su teléfono Android. Puede transferir con facilidad su red Wi-Fi del teléfono Android y la cuenta Google a su TV. También puede omitirlo.
Red inalámbrica	Seleccione la red de la lista a ser visualizada en el menú o añada una red oculta de forma manual. Además, puede conectar un cable Ethernet para conectar al internet.
Pantalla de configuración de la cuenta Google	Vincule su TV con la cuenta Google para transferir con facilidad sus datos y configurar automáticamente su TV; a continuación, debe realizar la configuración desde su teléfono Android. Además, puede omitirlo.
País	Seleccione el país donde funcionará el TV.
Contraseña	Debe establecer la contraseña, «0000» es una contraseña inválida.
Modo TV	Seleccione «Modo doméstico» o «Modo tienda».
Chromecast integrado	Permite que este dispositivo sea detectado como un dispositivo Google Cast y que el asistente de Google y otros dispositivos activen este dispositivo para que responda a los comandos del Cast, incluso cuando está en espera y la pantalla apagada. Además, puede seleccionar «Apagado» para omitirlo.
Fuente y canal	Seleccione el modo sintonizador a ser visualizado en el menú; a continuación, inicia el escaneo del canal.
Correcto	¡Felicitaciones! Finalizó la configuración. Pulsar «Finalizar» para utilizar su TV.
Descargo de responsabilidad	Aceptar todos los elementos EULA. Ayuda a promover la experiencia del usuario del TV.

Especificaciones

- ☑ Las funciones, la apariencia y las especificaciones se encuentran sujetas a cambios sin previo aviso.

Artículo		40"
Dimensiones (An × Al × P)	Sin base	35,2 × 20,2 × 3,4 pulgadas (893 × 513 × 86 mm)
	Con base	35,2 × 22,0 × 7,2 pulgadas (893 × 559 × 182 mm)
Peso	Sin base	11,9 lbs (5,4 kg)
	Con base	12,1 lbs (5,5 kg)
Tamaño de pantalla activa (diagonal)		100 cm
Resolución de pantalla		1920 × 1080
Potencia de audio		7 W + 7 W
Densidad de potencia del modo operativo		0,017 W/cm ²
Consumo de energía cuando está apagado		< 0,5 W
Consumo de energía en modo de espera		0,5 W
Consumo de alimentación		Remítase a la etiqueta de calificación.
Suministro de alimentación		CA 100-240 V ~ 50/60 Hz
Sistemas de recepción	Analogico	PAL-D/K, B/G, I, SECAM-D/K, B/G
	Digital	DVB-T/T2, DVB-C, DVB-S/S2
Especificaciones del módulo LAN inalámbrico	Modelo	WF-M38G-UTH1
	Rango de frecuencia	2,4~2,4835 GHz
	Alimentación de salida (máx.)	2,4~2,4835 GHz 17 dBm
Especificaciones del módulo Bluetooth	Modelo	WF-M38G-UTH1
	Rango de frecuencia	2,4~2,4835 GHz
	Alimentación de salida (máx.)	2,4~2,4835 GHz, Clase 1, 5,5 dBm
Condiciones ambientales		Temperatura: 41 °F - 95 °F (5 °C - 35 °C) Humedad: 20 % - 80 % RH Presión atmosférica: 86 kPa - 106 kPa
Entrada HDMI		RGB / 60 Hz (640 × 480, 800 × 600, 1024 × 768) YUV / 60 Hz (480 I, 480 P, 720 P, 1080 I, 1080 P) YUV / 50 Hz (576 I, 576 P, 720 P, 1080 I, 1080 P)

Licencias/reciclado

WEEE (Directiva de residuos de aparatos eléctricos y electrónicos)
Directiva Europea 2012/19/EU



El símbolo en el producto, en sus accesorios o en el embalaje, indica que este producto no debe ser desechado como basura doméstica. Deseche este equipo en el punto de recogida para el reciclado de los desechos de aparatos eléctricos y electrónicos. La recogida por separado y el reciclado para productos eléctricos y electrónicos usados ayudará a evitar peligros potenciales para el medio ambiente y para la salud humana. Además, el reciclado de materiales ayudará a conservar los recursos naturales. Para obtener información detallada sobre el reciclado de este producto, póngase en contacto con la oficina de su ciudad local, con el servicio de recogida de basura o con la tienda donde adquirió el producto.

Baterías



De conformidad con las directrices sobre el desecho de baterías, las baterías agotadas no deben desecharse en recipientes domésticos. Deseche sus baterías en contenedores específicos para este fin en las tiendas de los distribuidores.

RoHS (Restricción sobre Sustancias Peligrosas)
Directiva Europea 2011/65/EU



Esta directiva europea limita el uso de sustancias peligrosas y perjudiciales que son difíciles de reciclar.

Esto permite que el reciclado sea fácil para los EEE y contribuye a la conservación de los recursos naturales.

Las sustancias incluidas en este producto se encuentran en conformidad con la directiva RoHS.



Los términos HDMI y HDMI High-Definition Multimedia Interface, y el logotipo HDMI son marcas comerciales o marcas registradas de HDMI Licensing Administrator, Inc. en los Estados Unidos y en otros países.



Fabricado bajo licencia de Dolby Laboratories. Dolby, Dolby Audio, Pro Logic y el símbolo de la doble D son marcas comerciales de Dolby Laboratories. Trabajos inéditos confidenciales. Derechos de autor 1992-2019 Dolby Laboratories. Todos los derechos reservados.



Para las patentes DTS, vea <http://patents.dts.com>. Fabricado bajo licencia de DTS Licensing Limited. DTS, el símbolo, DTS y el símbolo juntos, DTS- HD y el logotipo DTS-HD son marcas registradas y/o marcas registradas de DTS, Inc. en los Estados Unidos y/o en otros países. © DTS, Inc. Todos los derechos reservados.