

Hisense

MANUAL DEL USUARIO

Lea atentamente el manual y asegúrese de entender completamente su contenido antes de utilizar el dispositivo por primera vez.

Español

Aviso importante

Los párrafos que empiezan con el símbolo  indican instrucciones, consejos o condiciones importantes para los ajustes siguientes.

 **Por su propia seguridad y para conseguir el rendimiento óptimo de su TV, asegúrese de leer las instrucciones de seguridad antes de realizar una instalación.**

No se garantiza el funcionamiento y rendimiento de los dispositivos de periféricos fabricados por otros fabricantes. Negamos cualquier responsabilidad por daños que puedan surgir del funcionamiento y/o rendimiento de dichos dispositivos periféricos de terceros.

La grabación y reproducción de contenido en este u otros dispositivos podría requerir permiso del propietario de los derechos de autor u otros derechos sobre dicho contenido. Será su responsabilidad garantizar que el uso de este u otros dispositivos cumpla la legislación sobre derechos de autor vigente en su país. Consulte dicha legislación para obtener más información acerca de las leyes y regulaciones pertinentes implicadas o póngase en contacto con el propietario de los derechos del contenido que desee grabar o reproducir.

El Índice/Glosario explica ciertos términos usados en este manual en el menú del TV.

Lea estas instrucciones

Siga todas las instrucciones

Respete todas las advertencias

Conservar estas instrucciones

Todos los derechos reservados.



Instrucciones de seguridad

Para garantizar el uso seguro y correcto de este producto, cumpla siempre las precauciones siguientes para evitar situaciones peligrosas y daños a su unidad:

	PRECAUCIÓN RIESGO DE SHOCK ELÉCTRICO NO ABRIR	
PRECAUCIÓN: PARA REDUCIR EL RIESGO DE DESCARGAS ELÉCTRICAS, NO quite la cubierta (o la parte posterior). NO HAY PIEZAS REPARABLES POR EL USUARIO EN EL INTERIOR. CONSULTE EL SERVICIO AL PERSONAL DE SERVICIO CALIFICADO.		



El símbolo del rayo con cabeza de flecha en un triángulo equilátero alerta al usuario de la presencia de tensión peligrosa sin aislar dentro de la carcasa del producto que podría tener la magnitud suficiente para constituir un riesgo de descarga eléctrica.



La exclamación en un triángulo equilátero alerta al usuario de la existencia de instrucciones de uso y mantenimiento (servicio) importantes en la documentación incluida con el aparato.

 Tensión de CA: Este símbolo indica que la tensión nominal indicada con el símbolo es de CA.



Producto clase II: Este símbolo indica que no requiere una conexión segura de la protección de conexión a tierra (a tierra). (solo para 55")



Producto clase I: Este símbolo indica que es necesaria una conexión a tierra de seguridad. (solo para 65")

Uso y condiciones ambientales previstas para este TV

Este TV está diseñado para reproducir señales de vídeo y audio, con instalación sobre mesa o en pared, en entornos domésticos o de oficina. No debe utilizarse en salas con alto nivel de humedad o concentración de polvo. La garantía es válida únicamente si se utiliza según el diseño del fabricante.



ADVERTENCIA

La alta humedad y la concentración de polvo podría provocar fugas de corriente en el dispositivo. Para reducir el riesgo de incendio o descarga eléctrica:

- **No exponga esta unidad a la lluvia, humedad, goteos o salpicaduras de agua, ni coloque objetos llenos de líquido, como jarrones, vasos, etc. encima o cerca de la unidad.**
- **No toque el TV con las manos húmedas.**
- **No lo exponga a aires acondicionados y mantenga velas u otras llamas vivas alejadas del TV en todo momento.**

Si se traslada el TV de un entorno frío a un entorno caliente, déjelo apagado durante al menos una hora para evitar condensación. Si se utiliza en exteriores, asegúrese de que esté protegido de la humedad.

Si ve algo inusual, desconecte inmediatamente el enchufe de alimentación.

En caso de incendio, utilice preferiblemente un extintor de incendios de gas CO₂ o de polvo. Si no tuviera uno de estos extintores, intente aislar la alimentación eléctrica antes de utilizar un extintor de incendios de agua.

ADVERTENCIA

No coloque nunca la TV en un lugar inestable. La TV puede caer y causar lesiones o la muerte. Las lesiones, en especial en los niños, se pueden evitar al realizar medidas simples de seguridad como por ejemplo:

- Utilice armarios o soportes recomendados por el fabricante del televisor.
- Utilizar un mueble que pueda soportar de forma segura a la TV.
- Garantizar que el soporte de la TV no sobresalga del borde del mueble.
- No colocar la TV en un mueble alto (por ejemplo, alacena o biblioteca) sin amurar la TV y el mueble a un soporte adecuado.
- No colocar la TV sobre la ropa u otros materiales que puedan estar ubicados entre la TV y el mueble.
- Educar a los niños sobre los peligros de trepar en el mueble para alcanzar la TV o el control.

Si su TV está guardada o reubicada, se deben tener en cuenta las consideraciones mencionadas arriba.

■ Traslado/Trasporte

Antes de trasladar el TV, desconecte todos los cables y transpórtelo únicamente en posición vertical. Agarre el dispositivo por los bordes superior e inferior del marco.

- No presione ni aplique presión en el panel frontal del TV. Podrían ser necesarias dos o más personas para transportar TV más grandes.

Si necesitara dejar brevemente el TV, coloque la unidad con toda la superficie frontal sobre un material suave.

La pantalla está hecha de cristal y puede romperse si no se manipula de forma adecuada. Utilice siempre guantes de goma para transportar la unidad. Si la pantalla estuviera dañada, podría filtrarse cristal líquido. En caso de contacto con la piel, enjuáguese inmediata y detenidamente con agua.

■ Suministro eléctrico

Una tensión incorrecta puede dañar el TV. Conecte esta unidad únicamente a una alimentación con la tensión y frecuencia adecuadas anotadas en la placa de tipo, utilizando el cable de alimentación incluido.

El enchufe debe ser fácilmente accesible para poder desconectar el dispositivo en todo momento. La unidad está electrificada incluso en modo de espera, siempre que la unidad esté conectada a una toma de corriente.

Se recomienda colocar la unidad en un circuito dedicado.

- No sobrecargue las tomas de corriente conectando demasiados aparatos a la misma toma. Las tomas de corriente sobrecargadas, cables alargadores, etc. son peligrosos y pueden provocar descargas eléctricas e incendios.

Después de apagarlo, no lo vuelva a encender en 5 segundos. Encender frecuentemente la fuente de alimentación en poco tiempo podría provocar un funcionamiento anormal del TV.

■ Enchufe y cable de alimentación

- No toque el enchufe con las manos húmedas.
- No coloque objetos pesados sobre el cable de alimentación. Tire el cable de forma que no esté retorcido ni caiga por bordes afilados, se pise o quede expuesto a productos químicos. Un cable de alimentación con el aislamiento dañado podría provocar una descarga eléctrica e incendio.
- Estire del enchufe, NO del cable cuando lo desconecte. El cable puede quedar dañado y provocar un cortocircuito si se estira de él.
- No coloque el cable de alimentación cerca de un objeto con altas temperaturas.
- No mueva el TV con el cable de alimentación enchufado a la toma.
- No utilice un cable dañado o suelto, ni una toma dañada.
- No utilice cables de alimentación distintos al incluido con esta unidad.

■ Preparación

Compruebe que la ubicación sea adecuada para soportar la carga del TV. Coloque sobre una base nivelada, sólida y horizontal. Compruebe que la unidad no cuelgue del borde de la base cuando la coloque sobre un mueble. Si la coloca sobre un carro, tenga cuidado al moverla para evitar que la unidad caiga.

- Coloque la unidad en posición horizontal hacia arriba. Nunca debe utilizarse verticalmente, tumbada ni suspendida del techo.
- Coloque la unidad en un lugar donde no esté expuesta a la luz del sol directa ni a otras fuentes de calor.

Cuando instale el TV en una pared, siga las instrucciones incluidas con la montura de pared y asegúrese de no instalar el TV colgando de los cables de alimentación y de señal de la parte trasera del TV.

■ Ventilación de aire y altas temperaturas

Instale el TV solo donde haya una ventilación adecuada y asegúrese de que haya al menos 10 cm de espacio libre a los lados y 20 cm por encima de la unidad para que circule el aire. El calor excesivo y la obstrucción de la ventilación podría provocar un incendio o un fallo temprano de algunos componentes eléctricos.

- No bloquee las aperturas de ventilación con periódicos, manteles, cortinas, etc.
- No seque ropa, etc. sobre la unidad.
- Procure no tocar las aperturas de ventilación, ya que pueden calentarse.
- No inserte objetos extraños en el TV a través de las aperturas de ventilación.

■ El soporte

- No utilice soportes distintos al incluido con esta unidad.
- No modifique ni utilice el soporte si se deforma o queda dañado físicamente.
- Durante la instalación, compruebe que todos los tornillos estén bien apretados.
- Asegúrese de que el TV no sufra golpes al insertar el soporte.
- Asegúrese de que los niños no se suban al soporte.
- Inserte o retire el soporte ayudado al menos por otra persona.

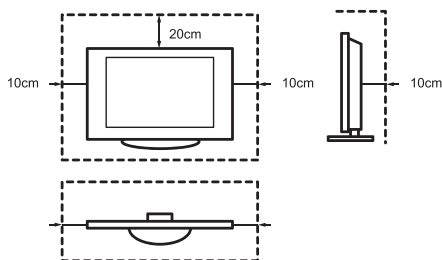

Evite que entren objetos pequeños en el interior del dispositivo a través de las ranuras de ventilación. Estos objetos podrían provocar cortocircuitos, que podrían originar un incendio.

Si algo entrara en la unidad, desconecte inmediatamente el enchufe del dispositivo y póngase en contacto con el servicio de soporte.

■ La pantalla

Aunque se ha tenido mucho cuidado al fabricar esta unidad, no se puede garantizar al 100 % que no haya defectos de píxeles muertos por motivos técnicos. Estos no pueden considerarse un defecto del dispositivo en términos de la garantía. No afectarán al rendimiento y fiabilidad del TV.

Para prevenir “quemaduras de imagen”, evite mostrar imágenes estáticas durante periodos prolongados, ya que existe la posibilidad de que permanezca una copia de la imagen. Si se ajusta la proporción de aspecto en 4:3 durante un periodo prolongado, podría ocurrir una quemadura de imagen en las zonas negras. La quemadura de imagen no está cubierta por la garantía.

- No aplique fuerza ni golpee el panel de la pantalla.

Evite tocar la pantalla o tocarla durante periodos prolongados. Hacerlo podría producir efectos temporales de distorsión en la pantalla.

■ Ondas de radio

- No utilice el TV en instituciones médicas o edificios con equipo médico. Las ondas de radio podrían interferir en el equipo médico y provocar un mal funcionamiento.
- No utilice el TV cerca de equipos de control automático, como puertas automáticas o alarmas anti incendios. Las ondas de radio podrían interferir en el equipo de control automático y provocar un mal funcionamiento.

Si tiene un marcapasos cardíaco, mantenga

Instrucciones importantes de seguridad

una distancia de al menos 22 cm respecto al TV. Las ondas de radio podrían interferir con el funcionamiento del marcapasos.

■ LAN inalámbrica integrada

- No lo conecte a redes inalámbricas para las que no tenga derechos de uso. Los datos transmitidos y recibidos por ondas de radio podrían ser interceptadas y monitorizadas.

La LAN inalámbrica integrada utiliza las bandas de frecuencia de 2,4 GHz y 5 GHz. Para evitar un mal funcionamiento o una respuesta lenta provocada por la interferencia de ondas de radio, mantenga el TV alejado de dispositivos como otros dispositivos LAN inalámbricos, microondas, teléfonos móviles y otros dispositivos que utilicen señales de 2,4 GHz y 5 GHz.

■ Advertencia acerca de liberación de gases

Los muebles, alfombras, pinturas, materiales de construcción y productos electrónicos nuevos pueden liberar productos químicos al aire por evaporación. Después de configurar el TV y encenderlo por primera vez, es posible que note un ligero olor al cabo de un par de horas. Esto se debe a que algunos componentes del TV se calientan por primera vez. Los materiales que utilizamos cumplen completamente los requisitos y regulaciones medioambientales. Su TV funciona bien y los vapores de la liberación de gases se reducirán con el tiempo.

■ Supervisión

- No deje que los niños jueguen cerca del TV sin supervisión. Podría volcar, ser empujado o tirarse de la superficie del soporte y lesionar a alguien.
- No deje encendido el TV sin nadie vigilando.

■ Volumen

La música y sonidos fuertes pueden producir daños irreversibles en los oídos. Evite los volúmenes extremos, especialmente durante periodos prolongados y cuando utilice auriculares. Si escucha un sonido de tamborileo en los oídos, baje el volumen o deje de utilizar temporalmente los auriculares.

■ Tormentas

Desconecte el enchufe de alimentación y todos los cables de antena del TV durante tormentas. La sobretensión provocada por la caída de rayos puede dañar el TV a través del sistema de antena, así como la toma de pared.

■ Largos periodos de ausencia

Mientras el enchufe de alimentación esté conectado a una toma de pared electrificada, el TV consumirá energía incluso en modo de espera. Se debe desconectar el enchufe de alimentación y todos los cables de antena conectados durante los largos periodos de ausencia.

■ Limpieza y cuidado

PRECAUCIÓN:

Desconecte el cable eléctrico antes de limpiar el TV.

Limpie el TV, la pantalla y el mando a distancia únicamente con un paño de color natural suave, húmedo y limpio. No utilice productos químicos.

- No aplique sustancias repelentes de insectos, disolventes, diluyentes ni otras sustancias volátiles a las superficies. Esto podría degradar la calidad de la superficie.
- No rocíe agua ni otros líquidos directamente sobre el TV. El líquido dentro del TV podría provocar un fallo del producto.
- La superficie del panel de la pantalla está tratado y podría dañarse fácilmente. Tenga cuidado de no rayarlo con las uñas u otros objetos duros.
- Limpie también el enchufe de alimentación con un paño seco en intervalos periódicos.

■ Mantenimiento/Reparación

Nunca retire la cubierta/panel trasero del TV; no contiene piezas reparables por el usuario. Solicite el mantenimiento a personal de servicio cualificado.

■ Embalaje

Mantenga los materiales antihumedad y las bolsas de plástico fuera del alcance de los niños.

Las bolsas de plástico pueden causar

asfixia y el material antihumedad es perjudicial en caso de ingesta. En caso de ingesta accidental, fuerce el vómito del paciente y acuda al hospital más cercano.

■ Modificación

No intente modificar este producto de ninguna manera. Las modificaciones no autorizadas podrían invalidar la garantía de la unidad, provocar descargas eléctricas e incendios.

■ Pilas del mando a distancia

- La instalación incorrecta podría provocar fugas, corrosión y - explosión de las pilas.
- Sustitúyala únicamente por pilas del mismo tipo o equivalente.
- No mezcle pilas viejas y nuevas.
- No mezcle pilas de diferentes tipos.
- No utilice pilas recargables.
- No queme ni rompa las pilas.
- Asegúrese de eliminar las pilas correctamente.
- No exponga las pilas a calor excesivo como la luz del sol, fuego o similares.

■ Conexión a tierra de la antena exterior

En caso de utilizar una antena exterior, asegúrese de que el sistema de antena esté protegido contra picos de tensión y acumulación de carga estática.

■ Eliminación

Consulte la sección de reciclaje de este manual.

DECLARACIÓN DE CONFORMIDAD SIMPLIFICADA DE LA UE

Por la presente, Hisense Czech s.r.o declara que el equipo de radio tipo [ERF6A62/ERF6C62H/ERF6A64/ERF6B64H/55U8QF/55U81QF/55U82QF/55U8QFTUK/65U8QF/65U81QF/65U82QF/65U8QFTUK] es conforme a la directiva 2014/53/UE. El texto completo de la declaración de conformidad UE está disponible en la siguiente dirección de Internet: <http://global.hisense.com/downloads>.

Contenidos



El aparato con construcción de CLASE I debe conectarse a una toma de CORRIENTE con conexión a tierra de protección. (solo para 65")

Las figuras e ilustraciones de este manual se incluyen únicamente como referencia y podrían diferir del aspecto real del producto.

La función de las piezas del software cambia con la actualización del sistema.

Contenidos

Lista de accesorios.....	1
Soporte de instalación o soporte de la pared.....	2
Parte frontal de la TV.....	4
Parte trasera de la TV.....	5
Conexiones.....	6
Control remoto.....	9
Encendido de la TV por primera vez.....	13
Especificaciones.....	14
Otra información.....	16

Lista de accesorios

Los siguientes accesorios están incluidos con la TV:

Manual del usuario × 1	Tarjeta de garantía × 1	Cable de alimentación × 1
Soporte de mesa × 1	Tornillo × 7	Control remoto × 1
Pilas AAA × 2		

NOTA

- Los accesorios podrían ser diferentes a los de la lista anterior según los diferentes modelos, países / regiones, consulte la bolsa de accesorios incluida.

Soporte de instalación o soporte de la pared

► Instalación del soporte

⚠ PRECAUCIÓN

- Asegúrese de conectar el cable de alimentación de CA antes de instalar el soporte o el soporte de la pared.
- La pantalla es muy frágil y debe estar protegida en todo momento al instalar el soporte de la base. Asegúrese de que ningún objeto duro o afilado, ni nada que pueda rayar o dañar la pantalla, entre en contacto con ella. NO ejerza presión en la parte frontal de la TV en ningún momento ya que la pantalla se puede romper.
- Después de completar la instalación, asegúrese que la TV quede estable sobre la mesa o firmemente sobre la pared antes de retirar el film protector, si lo hay.

Siga las ilustraciones e instrucciones textuales siguientes para completar los pasos de instalación:

1. Coloque cuidadosamente la pantalla de la TV boca abajo sobre una superficie suave y plana para evitar dañar la TV o rayar la pantalla.
2. Levante la cubierta de la base, sáquela y colóquela a un lado. El lugar en el que está la cubierta de la base se utiliza para fijar la base.

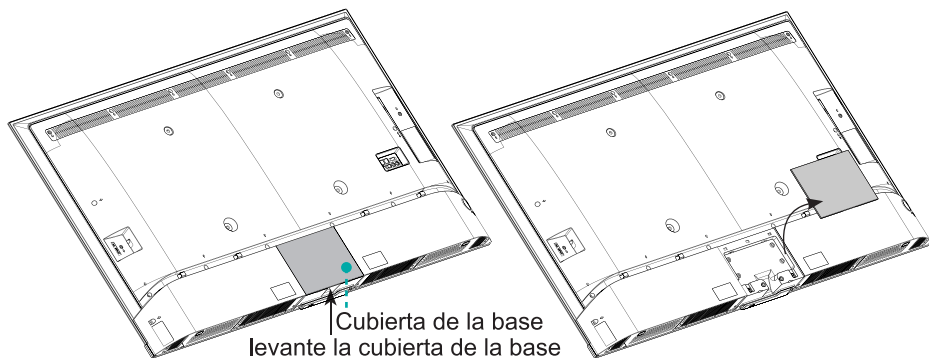

3. Fije la Pieza A, la Pieza B y la Pieza C como se muestra en la figura siguiente usando los 3 tornillos de la bolsa de accesorios.

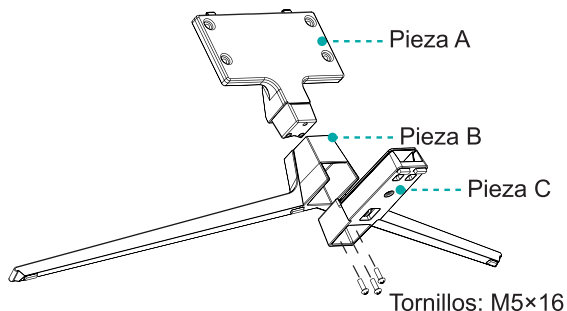

Soporte de instalación o soporte de la pared

4. Asegure la base de la TV con los 4 tornillos, que se encuentran en la bolsa de accesorios, de manera firme.

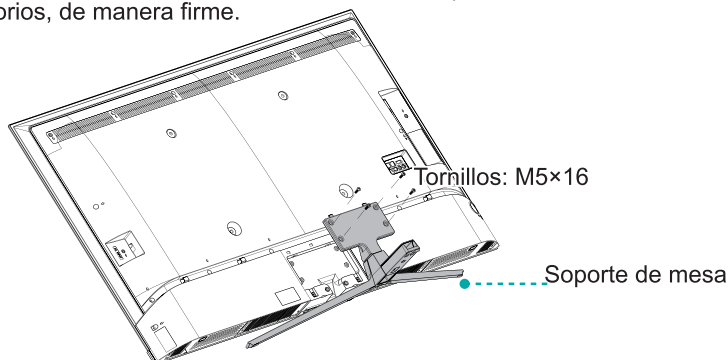

5. Vuelva a colocar la cubierta de la base en el lugar mostrado en la figura.

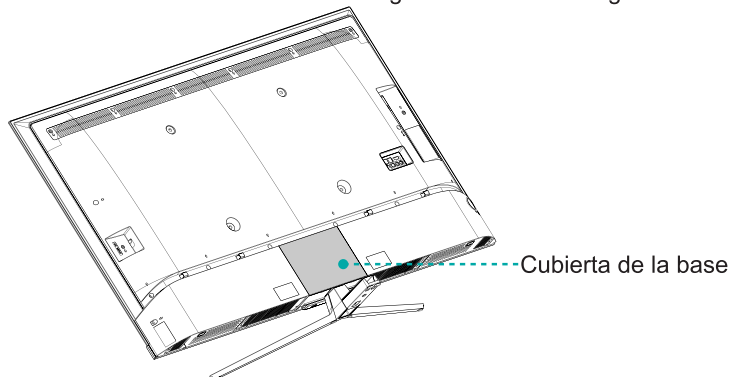

► Instalación del soporte de la pared

Patrón del orificio del montaje de la pared (mm)	400 × 300 (55") 400 × 400 (65")
Tamaño del tornillo del montaje de la pared (mm)	M6

8,0 -10,0 mm

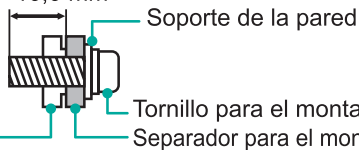

Siga las instrucciones brindadas con el soporte de la pared.

NOTAS

- El diámetro y la longitud de los tornillos difieren dependiendo del modelo del soporte de la pared.
- El soporte de la pared es opcional. Puede que su dispositivo no tenga el soporte de la pared, por favor refiérase a los accesorios con los que cuenta.

Parte frontal de la TV

Parte frontal de la TV

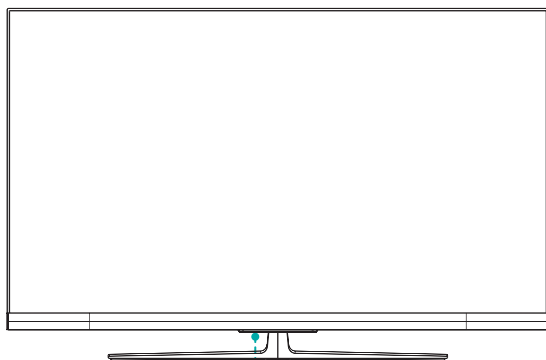

Botón simple (Sensor del control remoto / Indicador de encendido / Reposo)

Ítem	Descripción
Sensor del control remoto	Recibe las señales desde el control remoto. No coloque nada cerca del sensor o la función se verá afectada.
Indicador de encendido	La luz es roja en el modo de reposo.
 Reposo/ Fuente	Presione este botón cuando se encuentra en el modo de reposo, la TV se encenderá. Presione el botón para ingresar al menú, cuando se encuentra en "Apagado", espere 3 segundos, luego la TV ingresará automáticamente en modo de reposo. / Presione el botón para ingresar al menú y seleccionar entre las distintas fuentes de entrada de señal.

NOTAS

- La imagen es solo de referencia.
- El encendido de la TV requiere de varios segundos para cargar los programas. No apague rápidamente la TV ya que podría hacer que la TV funcione de forma anormal.

Parte trasera de la TV

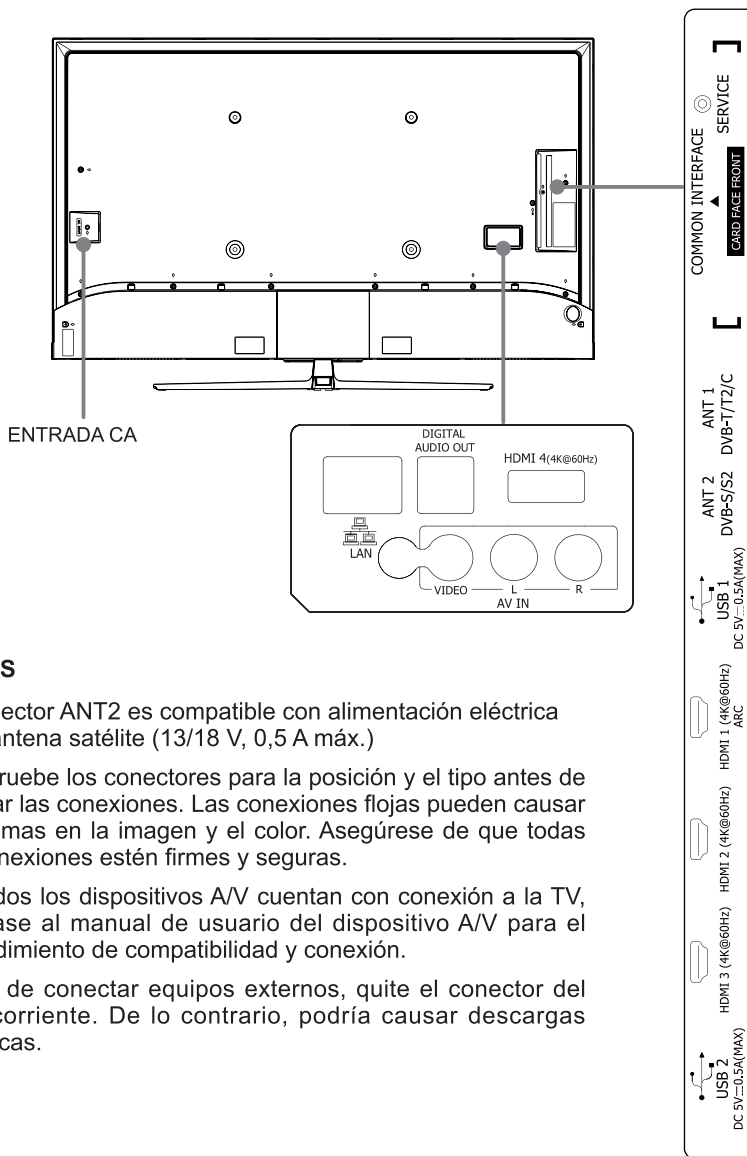

NOTAS

- El conector ANT2 es compatible con alimentación eléctrica para antena satélite (13/18 V, 0,5 A máx.)
- Compruebe los conectores para la posición y el tipo antes de realizar las conexiones. Las conexiones flojas pueden causar problemas en la imagen y el color. Asegúrese de que todas las conexiones estén firmes y seguras.
- No todos los dispositivos A/V cuentan con conexión a la TV, refiérase al manual de usuario del dispositivo A/V para el procedimiento de compatibilidad y conexión.
- Antes de conectar equipos externos, quite el conector del tomacorriente. De lo contrario, podría causar descargas eléctricas.

► LAN (Configuración con cable)

Conecte la TV a su red utilizando el puerto LAN que se encuentra en la parte trasera de la TV a un módem externo o un enrutador utilizando un cable LAN (Ethernet/Cat 5). Vea las siguientes ilustraciones.

- Le recomendamos utilizar un módem o un enrutador compatible con el "Protocolo de configuración dinámica de host" (DHCP). Los módems y los enrutadores que admiten el DHCP brindan automáticamente una dirección IP, máscara de red, puerta de enlace y DNS, por lo que no tiene que ingresarlas manualmente. La mayoría de las redes ya cuentan con DHCP.

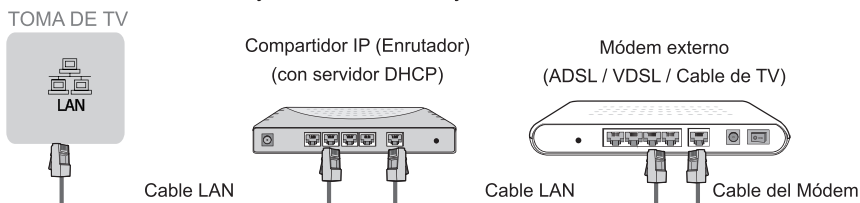

Configuración inalámbrica

Conecte inalámbricamente su TV a la red. Necesitará un router o módem inalámbrico. Vea las siguientes ilustraciones.

- El adaptador LAN inalámbrico integrado es compatible con los protocolos de comunicación IEEE 802.11a/b/g/n/ac. Se recomienda utilizar un router IEEE 802.11n. Unas tasas de transferencia bajas para b/g podrían afectar a la calidad de los vídeos y otros medios transmitidos.

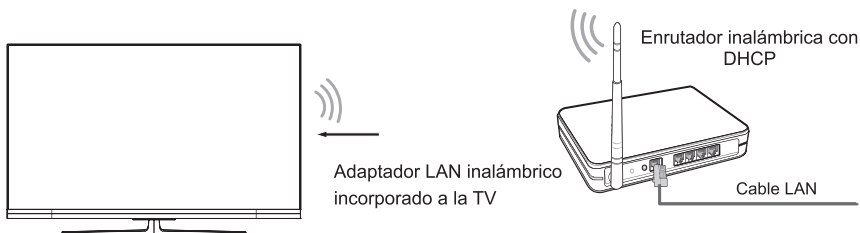

NOTAS

- Debe utilizar el adaptador LAN inalámbrico incorporado para utilizar la red inalámbrica ya que el set del televisor no admite el adaptador de red USB externo.
- Si el enrutador inalámbrico admite DHCP, la TV se puede conectar fácilmente a la red inalámbrica.
- Si aplica un sistema de seguridad diferente a los sistemas enumerados a continuación, no funcionará con el TV.
Sistema de seguridad: WPA, WEP, WPA2.
- Para garantizar una red estable, la distancia entre el enrutador y la TV debería ser menor a 10 metros.

Conexiones

ANT		<p>ANT 1 DVB-T/T2/C (no incluido)</p> <p>Antena Cable (75Ω)</p> <p>Exterior Antena</p> <p>Cable ANT OUT</p> <p>Antena VHF/UHF</p>
		<p>ANT 2 DVB-S/S2 (no incluido)</p> <p>Antena del satélite</p>
SALIDA DE AUDIO DIGITAL		<p>DIGITAL AUDIO OUT (no incluido)</p> <p>Amplificador de audio/ Parlante</p>
HDMI	HDMI (ARC)	<p>HDMI ARC (no incluido)</p> <p>Amplificador de audio/ Parlante</p>
	HDMI	<p>HDMI (no incluido)</p> <p>DVD/Blu-Ray/Receptor Av/Decodificador</p>
AV IN		<p>Rojo (R)</p> <p>Blanco (L)</p> <p>Amarillo (Video)</p> <p>(Cables no incluidos)</p> <p>VCR/Grabadora de DVD/ Grabadora/Decodificador/ Receptor de satélite/ Cámara de video</p>

INTERFAZ COMÚN



NOTAS

- Antes de insertar/retirar el módulo CI+, compruebe que el TV esté apagado. A continuación, inserte la tarjeta CI en el módulo CI+ siguiendo las instrucciones del proveedor del servicio.
- No inserte ni retire repetidas veces el módulo de Acceso común, ya que podría dañar la interfaz y provocar un mal funcionamiento.
- Debe obtener un módulo CI+ y una tarjeta del proveedor de servicio de los canales que desee ver.
- Inserte el módulo CI+ con la SmartCard en la dirección marcada en el módulo y en la SmartCard.
- CI+ no es compatible en algunos países y regiones; consulte con su distribuidor autorizado.

USB



NOTAS

- Al conectar el disco duro o una memoria USB, conecte siempre el adaptador de red del dispositivo conectado de la fuente de alimentación. Superar el consumo de corriente total podría producir daños. El consumo de corriente máximo de los dispositivos USB1.1 y USB2.0 es de 500 mA.
- Para discos duros móviles de alta capacidad no estándares, si la corriente de impulsos es igual o mayor a 1 A, podría provocar que el TV se reinicie o bloquee. Por tanto, el TV no soporta dicha capacidad.
- El puerto USB soporta una tensión de 5 V.

Control remoto

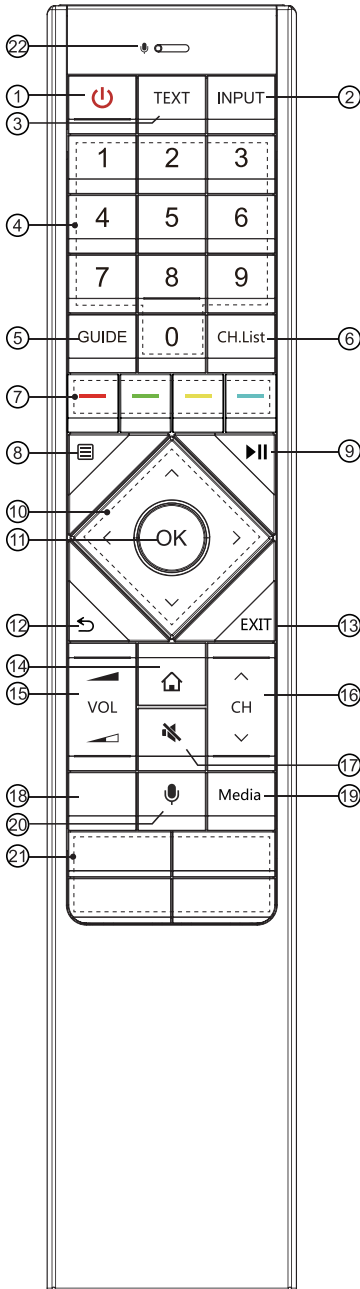

- ① ENCENDIDO: Encienda el TV o póngalo en modo de espera
- ② INPUT: Seleccione las fuentes de entrada
- ③ TEXT: Active/desactive la función de teletexto
- ④ Botón de números: Selección directa de canal o introducción de números
- ⑤ GUIDE: Muestra la Guía de programa electrónica (modo DTV)
- ⑥ CH.List: Muestra la lista de canales en la pantalla
- ⑦ Botones con funciones especiales
- ⑧ Muestra el menú de configuración rápida
- ⑨ Botones de función de control de contenido multimedia
- ⑩ $\wedge / \vee / < / >$: Le permite navegar a los menús del OSD y ajustar la configuración del sistema según sus preferencias
- ⑪ OK: Confirma la selección en los menús del OSD
- ⑫ Vuelve al menú anterior
- ⑬ EXIT: Sale del menú
- ⑭ INICIO: Acceder a las funciones inteligentes
- ⑮ VOL $\blacktriangleleft / \blacktriangleright$: Ajusta el volumen
- ⑯ CH \wedge / \vee : Cambiar canal
- ⑰ SILENCIO: Silencio o restaura el sonido del TV
- ⑱ Botones de acceso rápido a las aplicaciones \blacksquare : Todas las aplicaciones
- ⑲ Media: Accede al modo multimedia
- ⑳ Comandos de voz
- ㉑ Botones de acceso rápido a las aplicaciones
- ㉒ Recibe la voz

Especificaciones del módulo de mando a distancia por Bluetooth

WNF171

Rango de frecuencias: 2,402~2,480GHz

Potencia de salida (Máx.): +4,5dBm

NOTA: El mando a distancia varía según el modelo y el país. Verifica la información conforme al control remoto, el cual se encuentra en la bolsa de accesorios.

Control remoto

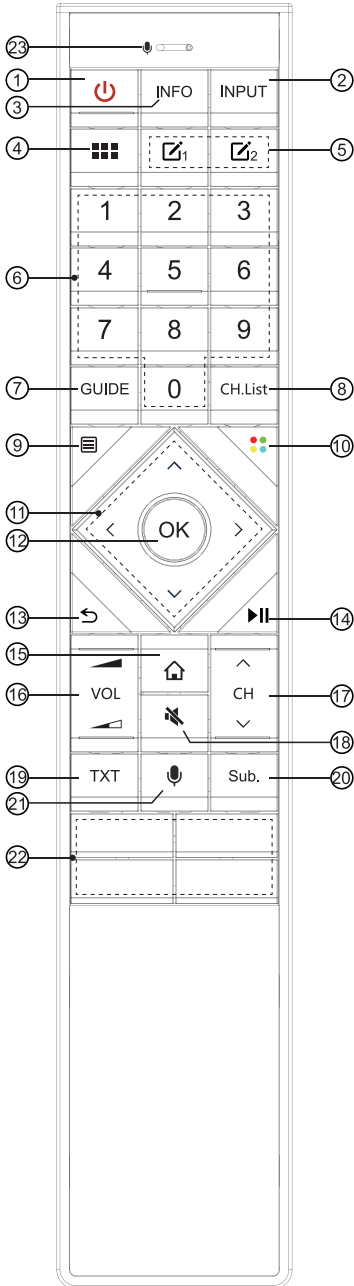

- ① ENCENDIDO: Encienda el TV o póngalo en modo de espera
- ② INPUT: Seleccione las fuentes de entrada
- ③ INFO: Muestra la información del programa actual
- ④ Todas las aplicaciones
- ⑤ Botón personalizado para lanzar entrada o aplicaciones rápidamente
- ⑥ Botón de números: Selección directa de canal o introducción de números
- ⑦ GUIDE: Muestra la Guía de programa electrónica (modo DTV)
- ⑧ CH.List: Muestra la lista de canales en la pantalla
- ⑨ Muestra el menú de configuración rápida
- ⑩ Botones con funciones especiales
- ⑪ $\wedge / \vee / < / >$: Le permite navegar a los menús del OSD y ajustar la configuración del sistema según sus preferencias
- ⑫ OK: Confirma la selección en los menús del OSD
- ⑬ Vuelve al menú anterior
- ⑭ Botones de función de control de contenido multimedia
- ⑮ INICIO: Acceder a las funciones inteligentes
- ⑯ VOL $\blacktriangleleft / \blacktriangleright$: Ajusta el volumen
- ⑰ CH \wedge / \vee : Cambiar canal
- ⑱ SILENCIO: Silencio o restaura el sonido del TV
- ⑲ TXT: Active/desactive la función de teletexto
- ⑳ Sub.: Activa o desactiva el modo de subtítulos
- ㉑ Comandos de voz
- ㉒ Botones de acceso rápido a las aplicaciones Multimedia: Accede al modo multimedia
- ㉓ Recibe la voz

Especificaciones del módulo de mando a distancia por Bluetooth

WNF150

Rango de frecuencias: 2,402~2,480GHz

Potencia de salida (Máx.): +4dBm

NOTA: El mando a distancia varía según el modelo y el país. Verifica la información conforme al control remoto, el cual se encuentra en la bolsa de accesorios.

Control remoto

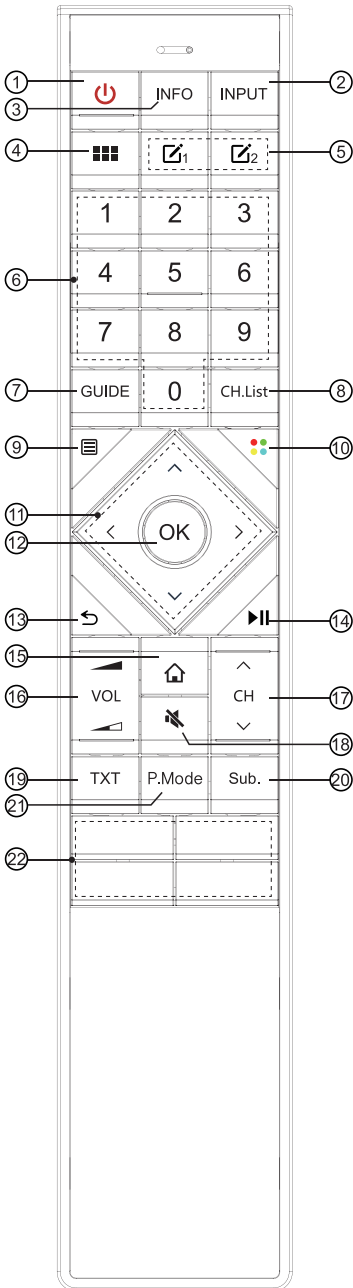

- ① ENCENDIDO: Encienda el TV o póngalo en modo de espera
- ② INPUT: Seleccione las fuentes de entrada
- ③ INFO: Muestra la información del programa actual
- ④ Todas las aplicaciones
- ⑤ Botón personalizado para lanzar entrada o aplicaciones rápidamente
- ⑥ Botón de números: Selección directa de canal o introducción de números
- ⑦ GUIDE: Muestra la Guía de programa electrónica (modo DTV)
- ⑧ CH.List: Muestra la lista de canales en la pantalla
- ⑨ Muestra el menú de configuración rápida
- ⑩ Botones con funciones especiales
- ⑪ $\wedge / \vee / < / >$: Le permite navegar a los menús del OSD y ajustar la configuración del sistema según sus preferencias
- ⑫ OK: Confirma la selección en los menús del OSD
- ⑬ Vuelve al menú anterior
- ⑭ Botones de función de control de contenido multimedia
- ⑮ INICIO: Acceder a las funciones inteligentes
- ⑯ VOL \blacktriangleleft / \blacktriangleright : Ajusta el volumen
- ⑰ CH \wedge / \vee : Cambiar canal
- ⑱ SILENCIO: Silencio o restaura el sonido del TV
- ⑲ TXT: Active/desactive la función de teletexto
- ⑳ Sub.: Activa o desactiva el modo de subtítulos
- ㉑ P.Mode: Botón de modo de imagen
- ㉒ Botones de acceso rápido a las aplicaciones Multimedia: Accede al modo multimedia

NOTA: El mando a distancia varía según el modelo y el país. Verifica la información conforme al control remoto, el cual se encuentra en la bolsa de accesorios.

Control remoto

► Instalación de las pilas en el control remoto

NOTA: Verifica la información conforme al control remoto, el cual se encuentra en la bolsa de accesorios.

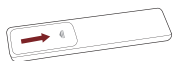
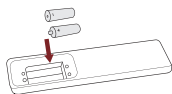
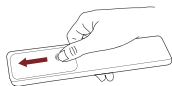

1. Deslice la tapa para abrir el compartimiento de las pilas en el control remoto.

2. Inserte dos pilas AAA. Asegúrese de que los extremos (+) y (-) de las pilas coincidan con el (+) y (-) indicado en el compartimiento de las pilas.

3. Cierre el compartimiento con la tapa.

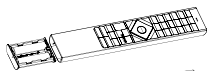
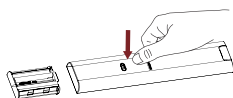

1. Pulse el interruptor y la caja de la batería saldrá automáticamente.

2. Inserte dos pilas AAA. Asegúrese de que los extremos (+) y (-) de las pilas coincidan con el (+) y (-) indicado en el compartimiento de las pilas.

3. Vuelva a presionar la caja de la batería en el mando a distancia.

► NOTAS

- La imagen del producto es solo de referencia, el producto real podría variar en su apariencia.

Manejo de las pilas

- El uso incorrecto de las pilas podría causar fugas, el cual podría causar incendios, lesiones o daños en la propiedad.
- Utilice solo el tipo de pilas indicado en este manual.
- No mezcle pilas viejas y nuevas ni de distintos tipos.
- No descarte las pilas usadas con el desperdicio doméstico. Elimínelas conforme a las normas locales.

► Rango operativo del control remoto

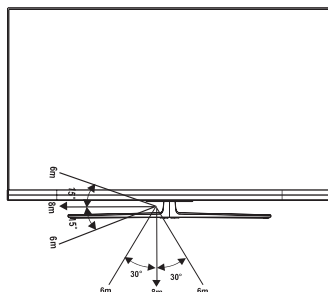

Encendido de la TV por primera vez

Encendido de la TV por primera vez

1. Conecte el cable de red al tomacorriente después de haber completado todas las conexiones.
2. La primera vez que encienda la TV, la misma lo llevará directamente a la Guía de instalación.
3. Presione los botones [**^** / **v** / **<** / **>**] para navegar en el menú y cambiar los ajustes. Presione el botón [**OK**] para confirmar.

Idioma	Seleccione el idioma deseado para el menú.
Modo TV	Seleccione "Modo Inicio" o "Modo Tienda".
Inalámbrica Red	Si la TV no detecta automáticamente la conexión Ethernet, utilice una red inalámbrica; seleccione la red de la lista; también puede añadir una red oculta. Cuando termine, vaya a la siguiente pantalla.
País	Seleccione el País donde funcionará la TV.
Zona horaria	Seleccione la zona horaria local de su región.
Contrato de licencia de usuario final	El uso de este dispositivo está sujeto al contrato de licencia de usuario final. Si no lo acepta, se desactivarán las funciones inteligentes del dispositivo. Puede activar/desactivar cada tipo de función inteligente por separado. Al hacer clic en la casilla de cada tipo de función inteligente, acepta el aviso de privacidad/términos y condiciones correspondientes.
Visualización mejorada	La visualización mejorada puede ajustar automáticamente el modo de imagen y el modo de sonido para que se adecúen al contenido mostrado actualmente en el dispositivo en caso de que el servicio de reconocimiento automático de contenido lo reconozca. (Esta función es aplicable únicamente a ciertos modelos/países.)
Pantalla de configuración de cuenta VIDAA	Vincule su TV con una cuenta VIDAA.

Especificaciones

Las características, apariencia y especificaciones están sujetas a cambios sin previo aviso.

Ítem		55"	65"
Dimensión (A × A × D)	Sin el soporte	48,5×29,0×3,3 pulgadas (1232 × 736 × 83 mm)	57,2 × 33,9 × 3,5 pulgadas (1452 × 862 × 89 mm)
	Con el soporte	48,5 × 31,5 × 12,1 pulgadas (1232 × 799 × 308 mm)	57,2 × 36,8 × 14,9 pulgadas (1452 × 934 × 378 mm)
Peso	Sin el soporte	38,4 libras (17,4 kg)	54,7 libras (24,8 kg)
	Con el soporte	41,7 libras (18,9 kg)	60,0 libras (27,2 kg)
Tamaño de la pantalla activa (Diagonal)		139 cm	164 cm
Resolución de la pantalla		3840 × 2160	3840 × 2160
Densidad de potencia del modo operativo		0,0316 Vatios/cm ²	0,0261 Vatios/cm ²
Consumo energético estando apagado		< 0,5 W	< 0,5 W
Consumo energético en modo de espera		0,5 W	0,5 W
Potencia de audio		10W + 10W	10W + 10W
Consumo de energía		Refiérase a la placa.	
Suministro eléctrico		Refiérase a la placa.	
Sistemas receptores	Analógico	PAL-D/K, B/G, I, SECAM-D/K, B/G	
	Digital	DVB-T/T2, DVB-C, DVB-S/S2	
Especificaciones del módulo LAN inalámbrico	Modelo	WF-M68A-UWF1	
	Rango de frecuencias	2,4~2,4835GHz 5,15~5,85GHz	
	Potencia de salida (máx.)	2,4~2,4835GHz 17dBm 5,15~5,25GHz 15dBm 5,25-5,35 GHz (banda DFS) 14 dBm 5,49-5,71 GHz (banda DFS/TPC) 13 dBm 5,725-5,85 GHz (para no UE) 13 dBm	
Especificaciones del módulo Bluetooth	Modelo	WF-M68A-UWF1	
	Rango de frecuencias	2,4~2,4835GHz	
	Potencia de salida (Máx.)	2,4-2,4835 GHz, Clase 1, 5 dBm	
Condiciones ambientales		Temperatura: 41°F - 95°F (5°C - 35°C) Humedad: 20% - 80% RH Presión atmosférica: 86 kPa - 106 kPa	

Especificaciones

Entrada HDMI

RGB / 60 Hz (640×480, 800×600, 1024×768)
YUV / 60 Hz (480 I, 480 P, 720 P, 1080 I, 1080 P)
YUV / 50Hz (576 I, 720 P, 1080 I, 1080 P)
3840×2160 / 24Hz, 3840×2160 / 25Hz
3840×2160 / 30Hz, 3840×2160 / 50Hz,
3840×2160 / 60Hz

Reciclaje/Licencias

RAEE (Residuos de equipos eléctricos y electrónicos)
Directiva europea 2012/19/UE



Este símbolo en el producto o en su embalaje indica que no se debe eliminar con los residuos domésticos. En su lugar, es responsabilidad suya eliminar los residuos de equipos entregándolos a los puntos de recogida designados para reciclar los residuos de equipos eléctricos y electrónicos. La recogida y reciclaje separados de los residuos de sus equipos en el momento de la eliminación ayudará a conservar los recursos naturales y garantizar que se recicle de manera que proteja la salud humana y el medio ambiente. Para más información acerca de dónde puede dejar los residuos de sus equipos para reciclar, póngase en contacto con su servicio de eliminación de residuos domésticos o la tienda donde compró el producto.

Baterías



En conformidad con la directiva de baterías, las baterías usadas no deben eliminarse con los residuos domésticos. Elimine sus baterías en los contenedores de recogida específicos para este fin en las tiendas minoristas.

RoHS (Restricción de ciertas sustancias peligrosas)
Directiva europea 2011/65/UE



Esta directiva europea limita el uso de las sustancias peligrosas que son difíciles de reciclar.

Esto permite reciclar fácilmente los equipos eléctricos y electrónicos y contribuye a proteger el medio ambiente.

Las sustancias incluidas en este producto se ajustan a la directiva RoHS.



Los términos HDMI y HDMI High-Definition Multimedia Interface, y el Logotipo HDMI son marcas comerciales o marcas registradas de HDMI Licensing Administrator, Inc. en los Estados Unidos y en otros países.



Fabricado bajo la licencia de Dolby Laboratories. Dolby, Dolby Audio, Dolby Atmos, Dolby Vision, y el símbolo double-D symbol son marcas registradas de Dolby Laboratories.

Trabajos confidenciales sin publicar. Derechos de autor © 2012-2019 Dolby Laboratories. Todos los derechos reservados.