

名称	使用说明书
首次使用型号	BC-131A/HC4(HAB2)
材料	封面封底157g覆膜铜版纸+内容80g双胶纸
页面规格	A5大小黑白印刷
备注	每国语言警示语部分大写字母高度不小于3mm

技术要求

1. 印刷颜色应均匀，且无毛边；
2. 图案和文字清晰，规范；
3. 未注明公差按GB/T 1804-m；
4. 制品应符合Q/HKB J 16001《零、部件及原材料中有害化学物质含量规定》要求。

Hisense

设计

王霞

审核

郭晴晴

版本号

批准

白莉

日期

2016-6-17

图号/物料号

B08293229/4041464

Hisense

life reimagined

BENUTZERHANDBUCH

Bevor Sie dieses Gerät in Betrieb nehmen, lesen Sie dieses Handbuch bitte aufmerksam durch und bewahren Sie es für den späteren Gebrauch auf.

Deutsch

Inhalt

Informationen zur Sicherheit und Warnhinweise--2	Reinigung und Pflege -----14
Gerätesbeschreibung-----9	Was tun, wenn...-----15
Bedienfeld-----9	Seitenwechsel der Tür-----16
Erste Benutzung und Installation-----10	Installation der Türgriffe-----17
Tägliche Nutzung-----12	Entsorgung des Gerätes -----18
Hilfreiche Hinweise und Tipps-----13	



Dieses Gerät entspricht den folgenden EU-Richtlinien: LVD 2014/35 / EU und EMC 2014/30/EU und 2009/125/EG und EC.643 / 2009 und 2002/96 / EG



Informationen zur Sicherheit und Warnhinweise

Zu Ihrer eigenen Sicherheit und ordnungsgemäßen Verwendung lesen Sie bitte vor Installation und erstmaligem Gebrauch des Geräts das Benutzerhandbuch sorgfältig durch, einschließlich der Hinweise und Warnungen. Zur Vermeidung von unnötigen Fehlern und Unfällen ist es erforderlich, dass alle Personen, die das Gerät verwenden, hinreichend vertraut sind mit dessen Betrieb und seinen Sicherheitsmerkmalen. Bewahren Sie diese Anleitungen sorgfältig auf und stellen Sie sicher, dass diese beim Gerät verbleiben, wenn dieses verstellt oder verkauft

wird, damit jeder, der das Gerät im Laufe seiner Lebenszeit verwendet, ausreichend über dessen korrekte Inbetriebnahme und Sicherheit informiert ist. Zum Schutz des Lebens und Eigentums beachten Sie bitte die Vorsichtsmaßnahmen in dieser Bedienungsanleitung, denn der Hersteller ist nicht für Schäden verantwortlich, die aufgrund von Missachtungen entstehen.

Sicherheit für Kinder und Menschen mit Gebrechen

- Dieses Gerät kann von Kindern von 8 Jahren und älter sowie Personen mit eingeschränkten

körperlichen, sensorischen bzw. geistigen Fähigkeiten oder mangelnder Erfahrung und Wissen verwendet werden, wenn sie eine Beaufsichtigung bzw. Anweisung für die Nutzung der Maschine auf sichere Weise erfahren und die Risiken gekannt haben. Die Kinder dürfen nicht mit dem Gerät spielen. Die Reinigung und Wartung dürfen nicht von Kindern ohne Aufsicht durchgeführt werden.

- Es besteht Erstickungsgefahr, bewahren Sie sämtliches Verpackungsmaterial außerhalb der Reichweite von Kindern auf.
- Ziehen Sie den Stecker aus der Buchse, wenn Sie das Gerät entsorgen, schneiden Sie das Verbindungskabel (so nah am Gerät wie möglich) ab und entfernen Sie die Tür, um zu vermeiden, dass spielende Kinder Stromschläge erhalten, wenn sie sich darin

einschließen.

- Wenn Sie das Gerät mit Magnettürverschluss gegen ein älteres Gerät mit Schnappschloss an der Tür oder an dem Deckel austauschen, achten Sie bitte darauf, das Schnappschloss unbrauchbar zu machen, bevor sie es entsorgen. Dadurch wird die Gefahr vermieden, dass für Kinder daraus eine Todesfalle wird.

Allgemeine Sicherheitsvorschriften



- **WARNUNG** - Dieses Gerät ist für den Haushalt und ähnliche Anwendungen vorgesehen, z. B.:
 - Mitarbeiter-Küchenbereiche in Läden, Büros und anderen Arbeitsumgebungen.
 - Bauernhäuser und von Kunden in Hotels, Motels und anderen Wohnräumen;
 - Bett- und Frühstück-Typ Umgebungen
 - Gastronomie und ähnliche Non-Retail-Anwendungen
- **WARNUNG** -

Bewahren Sie keine explosiven Stoffe wie Spraydosen mit brennbaren Treibmittel in diesem Gerät.

● **WARNUNG** - Wenn das Netzkabel beschädigt ist, muss es durch den Hersteller, seinen Kundendienst oder eine ähnlich qualifizierte Person ersetzt werden, um eine Gefahr zu vermeiden.

● **WARNUNG** - Halten Sie die Belüftungsöffnungen in der Geräteverkleidung oder in der integrierten Struktur von Behinderungen frei.

● **WARNUNG** - Verwenden Sie keine mechanische Vorrichtung oder anderen Mittel, um den Abtauvorgang zu beschleunigen.

● **WARNUNG** - Beschädigen Sie den Kühlmittelkreislauf nicht.

● **WARNUNG** - Verwenden Sie keine anderen elektrischen Geräte innerhalb des Lebensmittellablagefachs des Gerätes, außer diese sind vom Hersteller zu

diesem Zweck zugelassen.

● **WARNUNG**–Das Kühlmittel und Isolationstreibgas sind brennbar. Bei der Entsorgung des Gerätes führen Sie dies nur bei einem zugelassenen Entsorgungszentrum durch. Nicht in Kontakt mit Flammen.

Kühlmittel

Der Kühlmittelkreislauf des Geräts enthält das Kühlmittel Isobutan (R600a), ein sehr umweltverträgliches Erdgas, das nichtsdestotrotz entzündlich ist. Achten Sie während des Transports und der Aufstellung des Geräts darauf, dass kein Bestandteil des Kühlmittelkreislaufes beschädigt wird. Das Kühlmittel (R600a) ist entzündlich.



Vorsicht: Feueregefahr

Wenn der Kühlmittelkreislauf beschädigt ist:
-Vermeiden Sie offene Flammen und

Zündquellen.

-Lüften Sie den Raum sorgfältig, in dem das Gerät steht.

Es ist gefährlich, diese Spezifikationen zu ändern oder das Produkt in irgendeiner Art und Weise zu verändern.

Jegliche Beschädigung des Kabels kann zu einem Kurzschluss, Brand und/oder Stromschlag führen.



Elektrische Sicherheit

1. Das Stromkabel darf nicht verlängert werden.
2. Vergewissern Sie sich, dass der Stromstecker nicht eingequetscht oder beschädigt wird. Ein gequetschter oder beschädigter Stromstecker könnte überhitzen und einen Brand verursachen.
3. Achten Sie darauf, dass Sie an den Gerätenetzstecker gelangen.
4. Ziehen Sie nicht am Kabel.
5. Stecken Sie den Stromstecker nicht ein, wenn die Stromsteckerbuchse

locker ist. Es besteht Brand- oder Stromschlaggefahr.

6. Das Gerät darf ohne Deckel auf der Innenbeleuchtung nicht betrieben werden.

7. Der Kühlschrank eignet sich nur für Einphasenwechselstrom mit 220-240V/50Hz.

Sollte die Spannungsfluktuation im Wohnbereich des Benutzers ist so groß sein, dass die Spannung den oben genannten Bereich überschreitet, so nutzen Sie aus Sicherheitsgründen bitte einen automatischen Wechselspannungsregler mit über 350W. Der Kühlschrank muss an eine spezielle Steckdose statt einer gemeinsamen mit anderen elektrischen Geräten angeschlossen werden.

Sein Stecker muss für eine Steckdose mit Erdung geeignet sein.

Tägliche Nutzung

- Lagern Sie keine entzündlichen Gase oder Flüssigkeiten im Gerät; es besteht eine

Explosionsgefahr.

- Betreiben Sie keine anderen Elektrogeräte (z.B. elektrische Eismaschine, Mischer) innerhalb des Kühlschranks.
- Ziehen Sie immer am Stecker, nicht am Kabel, wenn Sie das Gerät ausstecken.
- Stellen Sie keine heißen Gegenstände in die Nähe der Plastikteile des Geräts
- Lagern Sie neu verpackte gefrorene Lebensmittel gemäß Anweisungen des Nahrungsmittelherstellers
- Die Empfehlungen des Geräteherstellers zur Lagerung sollten strikt befolgt werden. Siehe entsprechende Anweisungen zum Einfrieren.
- Gefrorene Lebensmittel können Frostverbrennungen verursachen, wenn sie direkt nach der Entnahme aus dem Gefrierfach konsumiert werden.
- Stellen Sie das Gerät

nicht direkt in die Sonne.

- Halten Sie Kerzen, Lampen und andere Gegenstände mit offenen Flammen von dem Gerät fern, so dass das Gerät nicht in Brand gesetzt wird.
- Das Gerät ist für die Lagerung der Nahrungsmittel und / oder Getränke im normalen Haushalt vorgesehen, wie in der Gebrauchsanweisung ausgeführt.
- Das Gerät ist schwer. Bei der Bewegung sollte darauf geachtet werden.
- Entfernen oder berühren Sie keine Elemente aus dem Gefrierfach, wenn Ihre Hände feucht / nass sind, da dies zu Hautverletzungen oder Frost / Gefrierverbrennungen verursachen könnte.
- Verwenden Sie niemals die Basis, Schubladen und Türen usw. als Aufstandsfläche oder Träger.

- Um Verletzungen oder Schäden am Gerät durch das Herunterfallen der Gegenstände zu vermeiden, überladen Sie nicht die Türablagen oder legen Sie nicht zu viel Lebensmittel in das Gemüsefach.

Warnung!

Pflege und Reinigung

- Schalten Sie das Gerät vor der Wartung ab und ziehen Sie den Netzstecker aus der Steckdose.

- Reinigen Sie das Gerät nicht mit Hilfe von Metallobjekten, Dampfreinigern, ätherischen Ölen, organischen Lösungsmitteln oder Scheuermitteln.

- Verwenden Sie keine scharfen Objekte, um das Eis aus dem Gerät zu kratzen. Benutzen Sie einen Plastikschaaber.

Installation Wichtig!

- Befolgen Sie während des elektrischen Anschluss die Anweisungen in dieser Anleitung genau.

- Packen Sie das Gerät aus und überprüfen Sie es. Ist es beschädigt, schließen Sie das Gerät nicht an den Strom an, sondern setzen Sie sich umgehend mit dem Händler, bei dem Sie das Gerät gekauft haben, in Verbindung. Heben Sie in diesem Fall bitte alle Verpackungsmaterialien auf.

- Es ist ratsam, zumindest vier Stunden zu warten, bevor das Gerät eingeschaltet wird, damit das Öl in den

Kompressor zurück fließen kann.

- Um das Gerät herum sollte ausreichend Luftzirkulation vorhanden sein; ansonsten kann es überhitzen. Befolgen Sie alle für die Installation relevanten Anweisungen, um eine ausreichende Ventilation zu gewährleisten.

- Wenn möglich, sollte

die Rückseite des Geräts an eine Wand zeigen, um den Kontakt zu warmen Teilen (Kompressor, Kondensator) zu vermeiden. Befolgen Sie die für die Installation relevanten Anweisungen, um Brandrisiken zu verhindern.

- Das Gerät darf nicht in der Nähe von Heizungen oder Kochstellen stehen.
- Vergewissern Sie sich, dass der Netzstecker nach der Geräteaufstellung zugänglich ist.

Wartung

- Alle elektrischen

Arbeiten im Rahmen der Wartung sollten von einem qualifizierten Elektriker oder einer kompetenten Person durchgeführt werden.

- Das Produkt muss von einem zugelassenen Service-Zentrum gewartet werden; außerdem dürfen nur Original-Ersatzteile verwendet werden.

- 1). Wenn das Gerät frostfrei ist.
- 2). Wenn das Gerät das Gefrierfach enthält.

Gerätebeschreibung

Geräteansicht

1. Dekorplatte (für einige Modelle)
2. Lagerregal
3. Glühbirne- & Temperaturregler
4. Gemüsefachabdeckung
5. Gemüsefach
6. Einstellbarer Fußteil
7. Eierfach
8. Türgriff (für einige Modelle)
9. Oberes Türfach
10. Tür
11. Unteres Türfach

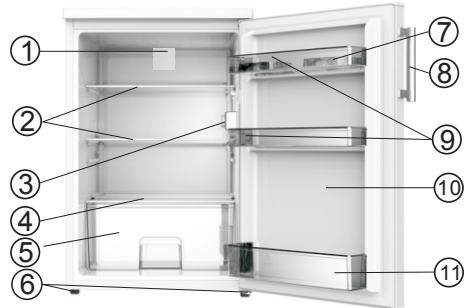

Hinweis: Aufgrund laufender Veränderungen an unseren Produkten kann es zu leichten Abweichungen zwischen diesem Benutzerhandbuch und ihrem Kühlschrank kommen, doch die Funktionen und Betriebsweisen bleiben unverändert.

Bedienfeld

Inbetriebnahme und Temperaturregelung

Stecken Sie den Stecker des Anschlusskabels in die Steckdose mit einem Schutzerdungskontakt ein. Wenn die Tür des Kühlfachs geöffnet ist, wird die Innenbeleuchtung eingeschaltet. Der Temperaturwahlschalter befindet sich auf der linken Seite des Kühlfachs.

Die Einstellung "0" bedeutet Aus.

Durch Drehen im Uhrzeigersinn wird der Kühlschrank eingeschaltet, er wird dann automatisch arbeiten.

Die Einstellung "1" bedeutet Höchste Temperatur, wärmste Einstellung. Die Einstellung "7" (Endanschlag) bedeutet Niedrigste Temperatur, kälteste Einstellung.

Wichtig! Normalerweise empfehlen wir Ihnen, eine Einstellung von 2, 3 oder 4 auszuwählen; Wenn Sie die Temperatur höher oder niedriger einstellen möchten, drehen Sie bitte den Knopf entsprechend auf eine wärmere oder kältere Einstellung. Wenn Sie den Knopf auf eine kältere Einstellung drehen, kann dies zu einer Steigerung der Energieeffizienz führen. Andernfalls kann es zu Energieverbrauch führen.

Wichtig! Hohe Umgebungstemperaturen (z.B. an heißen Sommertagen) und eine kalte Einstellung (Position 6 bis 7) können einen Dauerlauf oder auch einen Non-Stop des Kompressors verursachen!

Grund: Wenn die Umgebungstemperatur hoch ist, muss der Kompressor kontinuierlich laufen, um die niedrige Temperatur im Gerät zu halten.

Austausch der Glühbirne



Warnung!

- Vor dem Austausch der Glühbirne schalten Sie das Gerät aus und ziehen Sie den Netzstecker aus der Steckdose, oder ziehen Sie die Sicherung oder den Leistungsschalter.

- Wenn die Glühbirne nicht funktioniert, wenden Sie sich bitte an Ihren Fachhändler oder Ihr lokales Kundendienstzentrum, um sie auszutauschen.

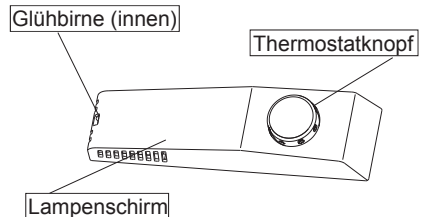

Erste Benutzung und Installation

Reinigung vor der Verwendung

- Bevor Sie das Gerät zum ersten Mal verwenden, waschen Sie den Innenraum und alle internen Teile mit lauwarmem Wasser und neutraler Seife, um den typischen Geruch eines völlig neuen Produkts zu entfernen, dann trocknen Sie es gründlich.

Installation und Positionierung



Warnung! Vor der Installation lesen Sie die Anweisung sorgfältig für Ihre Sicherheit und den einwandfreien Betrieb des Gerätes..

- Positionieren Sie das Gerät nicht in der Nähe von Wärmequellen wie Öfen, Heizungen, direkte Sonneneinstrahlung usw.
- Maximale Leistung und Sicherheit werden durch die Aufrechterhaltung der richtigen Raumtemperatur für die Klasse der betreffenden Einheit garantiert, wie auf dem Typenschild angegeben.
- Das Gerät funktioniert gut von N bis T. Es funktioniert möglicherweise nicht ordnungsgemäß, wenn es über einen längeren Zeitraum Temperaturen unter- oder oberhalb des angegebenen Bereichs ausgesetzt war.

Klimaklassen	Umgebungstemperatur
SN	+10 C bis +32 C
N	+16 C bis +32 C
ST	+16 C bis +38 C
T	+16 C bis +43 C

Wichtig! Es ist notwendig, eine gute Belüftung zur Wärmeverteilung um den Kühlschrank zu bewahren. Hohe Effizienz und genügend Freiraum sollte um den Kühlschrank vorhanden sein. Lassen Sie einen Abstand von mindestens 75 mm von der Geräterückseite bis zur Wand, und mindestens 100 mm auf seinen beiden Seiten, und eine Höhe von mehr als 100 mm von der Geräteoberseite und einen Freiraum vor dem Gerät, um die Türen in einem Winkel von 160° öffnen zu können.

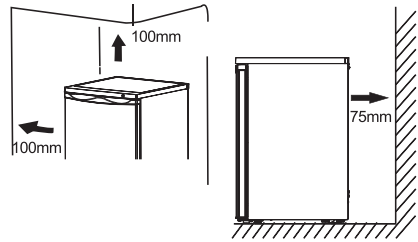

- Setzen Sie das Gerät niemals Regen aus. Die ausreichende Luftzirkulation im niedrigen hinteren Bereich des Gerätes muss gewährleistet sein, da eine schlechte Luftzirkulation die Leistung beeinträchtigen kann. Stellen Sie die Einbaugeräte nicht in der Nähe von Wärmequellen wie Heizungen und direkte Sonneneinstrahlung.

● Installation der GummifüÙe

die Schraube geliefert in einem Plastikbeutel mit dem Gerät. Sie können diese Zubehörteile nach dem folgenden Verfahren installieren.

Hinweis:

Bei normalem Gebrauch ist keine Installation dieser Zubehörteile erforderlich. Nur unter den extremen Umständen und bei einer Last mit einer Gesamtmasse von 15 kg an der Tür des leeren Schanks und bei Türöffnen mit einem Winkel von etwa 90 Grad kann es eine Kippgefahr bei diesem Kühlschrank bestehen. Dann sollten die GummifüÙe an der unteren Sockelblende befestigt werden, um dieses Gerät zu festigen.

1. Neigen Sie das Gerät, um das Schraubenloch auf der linken Seite der unteren Sockelblende zu finden.

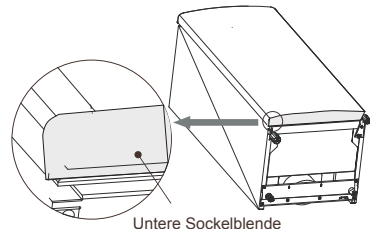

Erste Benutzung und Installation

2. Setzen Sie die Schraube in das Loch der GummifüÙe.

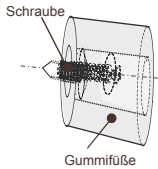

3. Richten Sie die Schraube auf das Loch auf der unteren Sockelblende. Befestigen Sie die GummifüÙe mit einem Kreuzschlitzschraubendreher (selbsterstellt) fest an der Sockelblende.

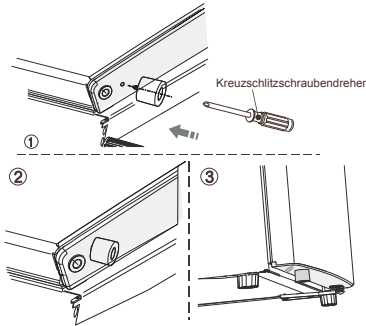

Nivellierung

- Das Gerät sollte eben stehen, um Vibrationen zu verhindern. Zum Nivellieren sollte das Gerät aufrecht stehen und beide Einstellvorrichtungen sollten festen Kontakt mit dem Boden haben. Sie können die Höhe auch einstellen, indem Sie die entsprechende vordere Pegelanpassung abschrauben (mit Ihren Fingern oder einem geeigneten Schlüssel).

Elektrischer Anschluss

Vorsicht! Jegliche während der Installation notwendige elektrische Arbeit sollte von einer qualifizierten oder kompetenten Person durchgeführt werden.

Warnung! Das Gerät muss geerdet werden. Der Hersteller verweigert jegliche Verantwortung, sollte diese Sicherheitsmaßnahme nicht beachtet werden.

Tägliche Nutzung

Zubehöre 1)

Bewegliche Regale / Ablagen

- Verschiedene Glas- oder Plastik-Lagerregale oder Weinregale werden in Ihrem Gerät enthalten. Verschiedene Modelle haben unterschiedliche Kombinationen und unterschiedliche Qualität.
- Die Wände des Kühlschranks sind mit einer Reihe von Laufrädern ausgestattet, so dass die Regale beliebig positioniert werden können.

Entfernen des Türfachs

Halten Sie die linke Seite des Türfachs, drücken Sie die andere Seite nach innen und heben Sie diese Seite, bis sie von der Auskleidung getrennt ist. Dann können Sie das Türfach aus der Auskleidung herausnehmen .

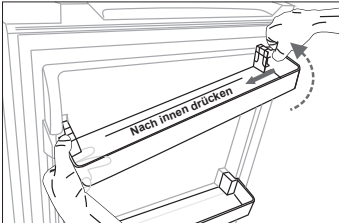

Installation des Türfachs

Installieren Sie zuerst die linke Seite des Türfachs. Zweitens drücken Sie die andere Seite nach innen und drücken Sie diese Seite nach unten, bis sie installiert ist.

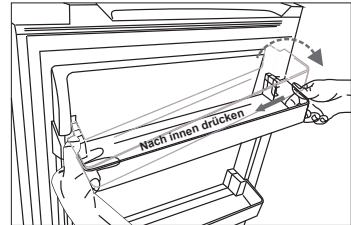

Gemüsefach

- Für die Lagerung von Obst und Gemüse.

Kühlfach 2)

- Für die Lagerung von Lebensmitteln, die nicht eingefroren werden müssen, und verschiedene Abschnitte sind geeignet für verschiedene Arten von Lebensmitteln.

- 1) Wenn das Gerät entsprechende Zubehöre und Funktionen enthält.
- 2) Wenn das Gerät ein Gefrierfach enthält.

Hilfreiche Tipps und Tricks

Geräusche beim Betrieb

Klicks - Immer wenn der Kompressor ein- oder ausschaltet ist, ist ein Klicken zu hören.

Brummen - Sobald der Kompressor in Betrieb ist, können Sie die Brummgeräusche hören.

Blubbern - Wenn das Kältemittel in dünne Rohre einströmt, können Sie Blubbern und Plätschergeräusche hören.

Plätschern - Auch nach dem Abschalten des Kompressors ist dieses Geräusch für eine kurze Zeit zu hören.

Energiespartipps

- Stellen Sie das Gerät nicht in der Nähe von Öfen, Heizungen oder anderen Wärmequellen.
- Halten Sie die minimale Zeit für Türöffnen.
- Stellen Sie die Temperatur nicht kälter als nötig ein.
- Stellen Sie sicher, dass die Seitenplatten und die Rückplatte des Gerätes in einem gewissen Abstand von der Wand sind, und folgen Sie die relevanten Anweisungen zur Installation.
- Sofern die Abbildung die richtige Anordnung der Schubladen, Gemüsefächer und Ablagen anzeigt, sollten Sie diese Anordnung nicht verstellen, da dies zu einer Veränderung des Energieverbrauchs führen könnte.

Tipps für das Kühlen von frischen Lebensmitteln

- Lagern Sie keine warmen Speisen oder dampfenden Flüssigkeiten im Gerät.
- Bedecken Sie Lebensmittel oder wickeln Sie sie ein, insbesondere wenn Sie stark riechen.
- Platzieren Sie die Lebensmittel so, dass Luft rundherum frei zirkulieren kann.

Tipps für das Kühlen

- Fleisch (alle Sorten): wickeln Sie es in Plastik- oder Polyethylenbeuteln und stellen Sie es auf der Glasablage oben längstens nur ein oder zwei Tage.
- Gekochte Lebensmittel, kalte Speisen usw. sollten bedeckt sein und können überall platziert werden
- Obst und Gemüse sollten gründlich gereinigt und in die hierzu vorgesehene Schublade gelegt werden.
- Butter und Käse: Diese sollten in Aluminiumfolie oder in Plastik- oder Polyethylenbeuteln gestellt werden, um Luft möglichst zu entfernen.
- Milchflaschen : Diese sollten mit einer Kappe abgedeckt und im Flaschenfach an der Tür gelagert werden.

Reinigung und Pflege

Reinigung und Pflege

Aus hygienischen Gründen sollte das Interieur des Gerätes (einschließlich Zubehörteile für Interieur) regelmäßig gereinigt werden.

Das Gerät sollte mindestens alle zwei Monate gereinigt und gewartet werden.



Warnung! Stromschlaggefahr!

- Das Gerät sollte während der Reinigung ausgesteckt sein. Schalten Sie das Gerät vor der Reinigung ab und ziehen Sie den Netzstecker aus der Steckdose, schalten Sie es aus, oder schalten Sie den Schutzschalter oder die Sicherung ab.

Hinweis!

- Entfernen Sie die Lebensmittel aus dem Gerät vor der Reinigung. Bewahren Sie sie an einem kühlen Ort und halten Sie sie gut abgedeckt.
- Niemals reinigen Sie das Gerät mit einem Dampfreiniger. Es könnte sich Feuchtigkeit an den elektrischen Bauteilen bilden.
- Heißer Dampf könnte die Plastikteile beschädigen.
- Ätherische Öle und organisches Lösungsmittel können die Plastikteile angreifen, z.B. Zitronensaft oder der Saft von einer Orangenschale, Buttersäure oder
- Reinigungsmittel, das Essigsäure enthält. Verwenden Sie keine scheuernden Reinigungsmittel.
- Reinigen Sie das Gerät und die Innenausstattung mit einem Tuch und lauwarmem Wasser. Es kann auch handelsübliches Geschirrspülmittel verwendet werden.
- Nach der Reinigung wischen Sie es mit frischem Wasser und einem sauberen Geschirrtuch.
- Am Kondensator angesammelter Staub führt zu einem höheren Stromverbrauch; Reinigen Sie den Kondensator auf der Geräterückseite einmal im Jahr mit einer weichen Bürste oder einem Staubsauger. (Nur für den Außenkondensator)
- Überprüfen Sie das Wasserablaufloch an der Rückwand des Kühlfachs.
- Reinigen Sie einen verstopften Abfluss mit einem weichen Stift; seien Sie vorsichtig, damit sie das Fach nicht mit einem scharfen Objekt beschädigen.
- Nehmen Sie das Gerät nach dem Trocknen wieder in Betrieb.

Abtauen im Lagerfach für frische Lebensmittel

- Das Wasser aus der Abtauen-Option wird automatisch in eine Auffangschale durch ein Ablaufrohr an der Rückseite des Gerätes abgelassen werden.

Das Gerät außer Betrieb nehmen

- Entleeren Sie das Gerät
- Ziehen Sie den Netzstecker
- Reinigen Sie es gründlich (siehe Abschnitt: Reinigung und Pflege).
- Lassen Sie die Tür zur Vermeidung einer Geruchsentwicklung offen stehen.

Was tun, wenn...



Warnung! Unterbrechen Sie vor der Fehlerbehebung die Stromversorgung.

Nur ein qualifizierter Elektriker oder eine kompetente Person darf eine Fehlerbehebung durchführen, die nicht in dieser Anleitung beschrieben ist.

Wichtig!

Reparaturen am Gerät dürfen nur von

kompetenten Service-Technikern vorgenommen werden. Unsachgemäße Reparaturen können zu erheblichen Gefährdungen für den Benutzer führen. Wenn Ihr Gerät repariert werden muss, nehmen Sie bitte Kontakt mit Ihrem Fachhändler oder Ihrem lokalen Kundendienst auf.

Problem	Mögliche Ursache	Lösung
Das Gerät funktioniert nicht.	Das Gerät ist nicht eingeschaltet.	Schalten Sie das Gerät ein.
	Der Stecker ist nicht oder nur locker eingesteckt.	Stecken Sie den Stecker ein.
	Eine Sicherung ist durchgebrannt oder defekt.	Prüfen Sie die Sicherung und tauschen Sie sie gegebenenfalls aus.
	Die Buchse ist defekt	Defekte Teile müssen von einem Elektriker behoben werden.
Das Gerät kühlt zu stark.	Die Temperatur ist zu niedrig eingestellt.	Stellen Sie den Temperaturregler vorübergehend auf eine wärmere Temperatur ein.
Die Lebensmittel sind zu warm.	Die Temperatur ist nicht angemessen eingestellt.	Siehe Abschnitt "Erste Inbetriebnahme".
	Die Tür war lange auf	Öffnen Sie die Tür nur so lange wie nötig.
	In den letzten 24 Stunden wurden viele warme Lebensmittel in das Gerät gestellt.	Stellen Sie den Temperaturregler vorübergehend auf eine kältere Temperatur ein.
	Das Gerät steht in der Nähe einer Hitzequelle.	Siehe Abschnitt "Aufstellungsstandort".
Die Innenbeleuchtung funktioniert nicht.	Die Glühbirne ist defekt.	Siehe Abschnitt "Glühbirne austauschen".
Starke Frostbildung, womöglich auch an der Türdichtung.	Die Türdichtung ist nicht luftdicht (womöglich nach dem Versetzen der Tür).	Erwärmen Sie die Abschnitte der Türdichtung, die lecken, langsam mit einem Haartrockner (auf niedriger Stufe). Bringen Sie die erwärmte Türdichtung gleichzeitig mit der Hand in Form, damit sie richtig sitzt.
Ungewöhnliche Geräusche	Das Gerät steht nicht eben	Stellen Sie die Füße nach.
	Das Gerät berührt die Wand oder andere Objekte.	Verschieben Sie das Gerät leicht.
	Ein Bauteil, z. B. ein Rohr auf der Geräterückseite, berührt ein anderes Teil des Geräts oder die Wand	Drücken Sie das Bauteil gegebenenfalls vorsichtig aus dem Weg.
Der Kompressor startet nicht sofort nach Änderung der Temperatureinstellung.	Das ist normal; es liegt kein Fehler vor.	Der Kompressor startet erst nach einer gewissen Zeit.
Es hat sich Wasser am Boden oder auf den Abstellflächen gesammelt.	Das Wasserabflussloch ist verstopft.	Siehe Abschnitt "Reinigung und Pflege".

Seitenwechsel der Tür

Sie können die Seite, an der die Tür geöffnet wird, wahlweise von links (wie ausgeliefert) nach rechts ändern, sollte es die Einbaustelle erfordern. Benötigte Werkzeuge:

1. 8mm Steckschlüssel



2. Kreuzschraubendreher



3. Spachtel oder Schlitzschraubendreher



Bevor Sie beginnen, legen Sie den Kühlschrank auf seine Rückseite, um den Zugriff auf den Boden zu erhalten. Sie sollten den Kühlschrank dabei auf weiches Schaumverpackungsmaterial oder ähnliches Material legen, um Schäden an der Rückwand des Kühlschranks zu vermeiden.

Seitenwechsel der Tür

1. Lassen Sie den Kühlschrank stehen, entfernen Sie die beiden Schrauben auf der Rückseite der oberen Abdeckung, und dann heben Sie die obere Abdeckung und legen Sie sie auf eine gepolsterte Oberfläche, um den Kratzer zu vermeiden.

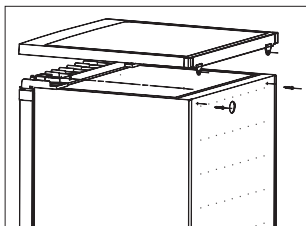

2. Entfernen Sie die vier Schrauben wie folgt. Heben Sie den oberen Scharnierkern, und dann legen Sie ihn an einem sicheren Ort.

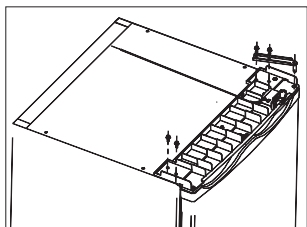

3. Heben Sie die Tür und legen Sie sie auf eine gepolsterte Oberfläche, um den

Kratzer zu vermeiden. Entfernen Sie die beiden verstellbaren Füßen und nehmen Sie den unteren Scharnierbock durch Losdrehen der Schrauben. Dann übertragen Sie sie auf eine andere Seite. Hinweis: 1. Vor dem Transfer müssen Sie die Scharnierachse von dem Loch ① zu ② bewegen.

2. Sie müssen den Gummistütz auf der Seite, auf der es kein Scharnier gibt, installieren.

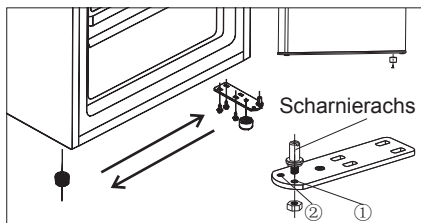

4. Stellen Sie die Tür in seine neue Stelle und stellen Sie sicher, dass der Stift in die Buchse am unteren Rahmenteil geleitet ist. Ersetzen Sie den Deckel durch Einbau des Scharnierkerns in das obere Türloch, und dann befestigen Sie ihn mit 2 Schrauben. Ersetzen Sie weitere 2 Schrauben auf die andere Seite.

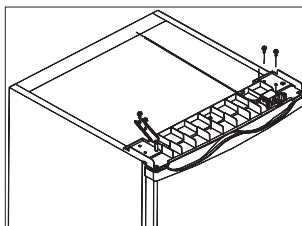

5. Stellen Sie die obere Abdeckung in den Gefrierschrank. Ziehen Sie die zwei Schrauben auf der Rückseite der oberen Abdeckung fest.

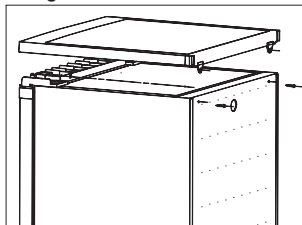

Warnung!

Das Gerät muss nicht an das Netz angeschlossen werden, wenn Sie die Türseite wechseln, an dem sich die Tür öffnet. Entfernen Sie den Netzstecker vorher.

Installation der Türgriffe

Wenn die Türgriffe separat in einem Plastikbeutel mit Ihrem Gerät geliefert sind, können Sie die Türgriffe wie folgt installieren.

1. Entfernen Sie die Schraube an der Tür. Halten oder installieren Sie die Schraubenabdeckungen auf der Seite, wo das Scharnier sich befindet.

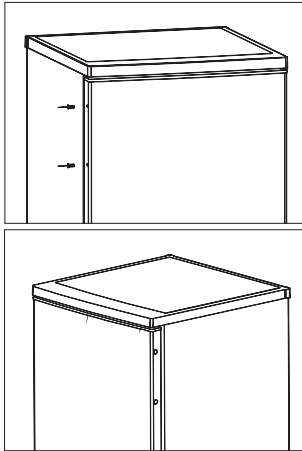

2. Passen Sie das Griffloch auf die Tür, und fixieren Sie dann die Schraube, die Sie von der Tür entfernen, um den Griff fest an der Tür zu befestigen.

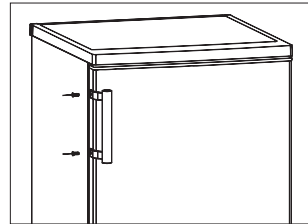

Entsorgung des Gerätes

Es ist verboten, dieses Gerät im Hausmüll zu entsorgen.

Verpackungsmaterialien

Die Verpackungsmaterialien mit dem Recycling-Symbol sind wiederverwertbar.

Entsorgen Sie diese Verpackung in einem geeigneten Sammelbehälter, um sie zu recyceln.

Vor der Entsorgung des Gerätes.

1. Ziehen Sie den Netzstecker aus der Steckdose.
2. Schneiden Sie das Netzkabel ab und entsorgen Sie es mit dem Netzstecker.

	Korrekte Entsorgung dieses Produkts
	<p>Innerhalb der EU weist dieses Symbol darauf hin, dass dieses Produkt nicht über den Hausmüll entsorgt werden darf. Altgeräte enthalten wertvolle recyclingfähige Materialien, die einer Wiederverwertung zugeführt werden sollten um der Umwelt bzw. der menschlichen Gesundheit nicht durch unkontrollierte Müllbeseitigung zu schaden. Bitte entsorgen Sie Altgeräte deshalb über geeignete Sammelsysteme oder senden Sie das Gerät zur Entsorgung an die Stelle, bei der Sie es gekauft haben. Diese wird dann das Gerät der stofflichen Verwertung zuführen.</p>

Hisense

life reimagined

USER'S OPERATION MANUAL

Before operating this unit, please read this manual thoroughly, and retain for future reference

English

Contents

Safety and warning information.....	2	Cleaning and care.....	12
Description of the appliance	7	What to do if... ..	13
Control panel.....	7	Reversing the door.....	14
First use an installation.....	8	Installing the door handle.....	15
Daily use.....	10	Disposal of the appliance.....	16
Helpful hints and tips.....	11		

 This appliance is in accordance with the following EU guidelines: LVD 2014/35/EU and EMC 2014/30/EU and 2009/125/EC and EC.643/2009 and 2002/96/EC



Safety and warning information

For your safety and correct usage, before installing and first using the appliance, read this user manual carefully, including its hints and warnings. To avoid unnecessary mistakes and accidents, it is important to make sure that all people using the appliance are thoroughly familiar with its operation and safety features. Save these instructions and be sure that they remain with the appliance if it is moved or sold, so that anyone using it throughout its life, will be properly informed on its usage and safety notices. For the safety of life and property, keep the precautions of these user's

instructions as the manufacturer is not responsible for damages caused by omission.

Safety for children and others who are vulnerable people

- This appliance can be used by children aged from 8 years and above and persons with reduced physical, sensory or mental capabilities or lack of experience and knowledge if they have been given supervision or instruction concerning use of the appliance in a safe way and understand the hazards involved. Children shall not play with the appliance. Cleaning and user maintenance shall not be made by children without supervision.
- Keep all packaging away

from children as there is risk of suffocation.

- If you are discarding the appliance, pull the plug out of the socket, cut the connection cable (as close to the appliance as you can) and remove the door to prevent children playing from suffering an electric shock or from closing themselves inside it.
- If this appliance, featuring a magnetic door seals, is to replace an older appliance having a spring lock (latch) on the door or lid, be sure to make the spring lock unusable before you discard the old appliance. This will prevent it from becoming a death trap for a child

General safety



• **WARNING** — This appliance is intended to be used in household and similar applications such as

- staff kitchen areas in shops, offices and other working environments;
- farm houses and by clients in hotels, motels and other residential type environments;
- bed and breakfast type

environments;
-catering and similar non-retail applications

- **WARNING** — Do not store explosive substances such as aerosol cans with a flammable propellant in this appliance.
- **WARNING** — If the supply cord is damaged, it must be replaced by the manufacturer, its service agent or similarly qualified persons in order to avoid a hazard.
- **WARNING** — Keep ventilation openings, in the appliance enclosure or in the built-in structure, clear of obstruction.
- **WARNING** — Do not use mechanical devices or other means to accelerate the defrosting process, other than those recommended by the manufacturer.
- **WARNING** — Do not damage the refrigerant circuit.
- **WARNING** — Do not use electrical appliances inside the food storage compartments of the appliance, unless they are of the type recommended by the manufacturer.
- **WARNING** — The refrigerant and insulation

blowing gas are flammable. When disposing of the appliance, do so only at an authorized waste disposal centre. Do not expose to flame.

Refrigerant

The refrigerant isobutene (R600a) is contained within the refrigerant circuit of the appliance, a natural gas with a high level of environmental compatibility, which is nevertheless flammable. During transportation and installation of the appliance, ensure that none of the components of the refrigerant circuit becomes damaged. The refrigerant (R600a) is flammable.



Caution: risk of fire

If the refrigerant circuit should be damaged:

- Avoid opening flames and sources of ignition.
- Thoroughly ventilate the room in which the appliance is situated.

It is dangerous to alter the specifications or modify this product in any way. Any damage to the cord may cause a shortcircuit,

fire, and/or electric shock.



Electrical safety

1. The power cord must not be lengthened.
2. Make sure that the power plug is not crushed or damaged. A crushed or damaged power plug may overheat and cause a fire.
3. Make sure that you can access the main plug of the appliance.
4. Do not pull the main cable.
5. If the power plug socket is loose, do not insert the power plug. There is a risk of electric shock or fire.
6. You must not operate the appliance without the interior lighting lamp cover.
7. The fridge is only applied with power supply of single phase alternating current of 220~240V/50Hz. If fluctuation of voltage in the district of user is so large that the voltage exceeds the above scope, for safety sake, be sure to apply A.C. Automatic voltage regulator of more than 350W to the fridge. The fridge must employ a special power

socket instead of common one with other electric appliances. Its plug must match the socket with ground wire.

Daily use

- Do not store flammable gass or liquids in the appliance, There is a risk of an explosion.
 - Do not operate any electrical appliances inthe appliance(e.g.electric ice cream makers,mixers etc.).
 - When unplugging always pull the plug from the mains socket,do not pull on the cable.
 - Do not place hot items near the plastic components of this appliance.
 - Store pre-packed frozen food in accordance with the frozen food manufacture's instructions.
 - The appliances manufactures storage recommendations should be strictly adhered to.Refer to relrelevant instructions for storage.
- Frozen food can cause frost burns if consumed straight from the freezer compartment.
 - Do not place the appliance in direct sunlight.
 - Keep buring candles,lamps and other items with naked flames away from the appliance so that do not set the appliance on fire.
 - The appliance is intended for keeping food stuff and/or beverages in normal household as explained in this instruction booklet.
 - The appliance is heavy.Care should be taken when moving it.
 - Do not remove nor touch items from the freezer comartment if your hands are damp/wet,as this could cause skin abrasions or frost/freezer burns.
 - Never use the base, drawers, doors etc. to stand on or as supports.
 - To avoid items falling and causing injury or damage to the appliance, do not overload the door racks or put too much food in the crisper drawers.

caution!**Care and cleaning**

- Before maintenance, switch off the appliance and disconnect the mains plug from the mains socket.
- Do not clean the appliance with metal objects, steam cleaner, ethereal oils, organic solvents or abrasive cleansers.
- Do not use sharp objects to remove frost from the appliance. Use a plastic scraper.

Installation Important!

- For electrical connection carefully, follow the instructions given in this manual.
- Unpack the appliance and check if there are damages on it. Do not connect the appliance if it is damaged. Report possible damages immediately to the place you bought it. In this case retain packing.
- It is advisable to wait at least four hours before connecting the appliance to allow the oil to flow back in the compressor.
- Adequate air circulation should be around the appliance, lacking this leads to overheating. To achieve

sufficient ventilation, follow the instructions relevant to installation.

- Wherever possible the back of the product should not be too close to a wall to avoid touching or catching warm parts (compressor, condenser) to prevent the risk of a fire, follow the instructions relevant to installation.
- The appliance must not be locate close to radiators or cookers.
- Make sure that the mains plug is accessible after the installation of the appliance.

Service

- Any electrical work required to do the servicing of the appliance should be carried out by qualified electrician or competent person.
- This product must be serviced by an authorized Service Center, and only genuine spare parts must be used.
 - 1)If the appliance is Frost Free.
 - 2)If the appliance contains freezer compartment.

Description of the appliance

View of the appliance

1. decorative board(some models have)
2. Storage shelf
3. Bulb & temperature regulator
4. Crisper cover
5. Crisper
6. Adjustable feet
7. Egg tray
8. Door handle(some models have)
9. Upper door rack
10. Door
11. Lower door rack

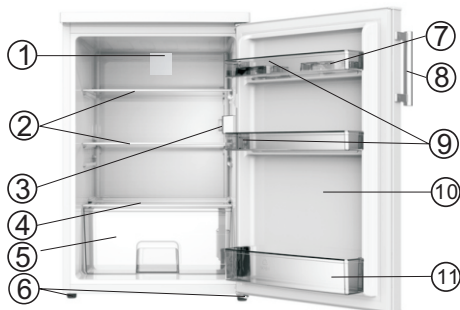

Note: Due to continual modification of our products, your refrigerator may be slightly different from this instruction Manual, but its functions and usage methods remain the same.

Control panel

Starting up and temperature regulation

Insert the plug of the connection lead into the plug socket with a protective grounding contact. When the refrigerator compartment door is opened, the internal lighting is switched on.

The temperature selector knob is located on the left side of the refrigerator compartment.

Setting "0" means

off.

Turning in a clockwise direction the refrigeration unit turns on, it will then operate automatically.

Setting "1" means

Highest temperature, warmest setting.

Setting "7" (end-stop) means

Lowest temperature, coldest setting.

Important! Normally, we advise you select a setting of 2, 3 or 4; if you want the temperature higher or lower, please turn the knob to a warmer or colder setting accordingly. When you turn the knob to a colder setting, this can lead to the more energy efficiency. Otherwise, it would result the consumption of energy.

Important! High ambient temperatures (e.g. on hot summer days) and a cold setting (position 6 to 7) may cause the compressor to run continuously or even non-stop!

Reason: When the ambient temperature is high, the compressor must run continuously to maintain the low temperature in the appliance.

Changing the light bulb



Warning!

- Before changing the light bulb, switch off the appliance and unplug it, or pull the fuse or the circuit breaker.

- If the light bulb can't work, please contact your specialist dealer or your local Customer Service Center to change it.

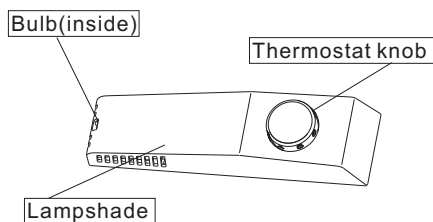

First use an installation

Cleaning before use

- Before using the appliance for the first time, wash the interior and all internal accessories with lukewarm water and neutral soap in order to remove the typical smell of a brand new product, then dry thoroughly.

Installation Positioning



Warning! Before installing, read the instruction carefully for your safety and the correct operation of appliance.

- Position the appliance away from sources of heat such as stoves, radiators, direct sunlight, etc.
- Maximum performance and safety are guaranteed by maintaining the correct indoor temperature for the class of unit concerned, as specified on the rating plate.
- This appliance performs well from N to T. The appliance may not work properly if it is left for a longer period at a temperature above or below the indicated range.

Climate class	Ambient temperature
SN	+10°C to +32°C
N	+16°C to +32°C
ST	+16°C to +38°C
T	+16°C to +43°C

Important! It is necessary to have good ventilation around the fridge to allow for the dissipation of heat, high efficiency and a low sufficiently cleared space should be available around the fridge. It is advisable for there to be 75mm separating the back of the fridge to the wall at least 100mm of space on its two sides, a height of over 100mm from its top and a clear space in front to allow the doors to open 160°.

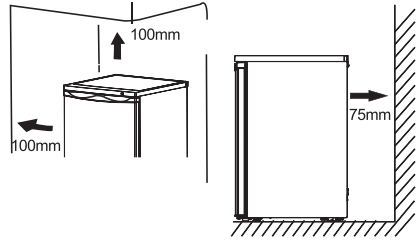

- Appliances must not be exposed to rain. Sufficient air must be allowed to circulate in the low rear section of the appliance, as poor air circulation can affect performance. Built-in appliances should be positioned away from heat sources such as heaters and direct sunlight.

Installing the rubber supporting

- screw provided in a plastic bag with your appliance, you can install these accessories according to the following procedure.

Note:

There is no need to install these accessories under normal usage.

Only under the extreme circumstances, cabinet empty while load on door with total mass of 15 kg and opening the door about 90 degree, this refrigerator may take risk of tipping. Then rubber supporting pad should be fastened to the lower base cover to steady this appliance.

1. Tilt appliance to find screw hole on the left of lower base cover.

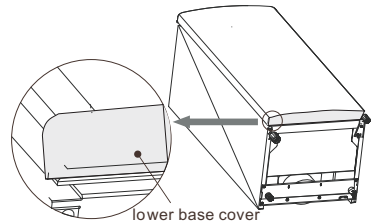

First use an installation

2. Put screw into the hole of rubber supporting pad.

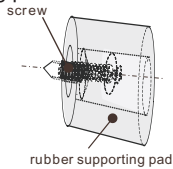

3. Make screw in alignment with the hole on lower base cover. Fasten rubber supporting pad to the base cover firmly by a cross screw driver (self-provided).

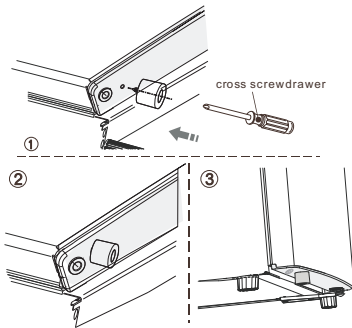

Leveling

- The appliance should be level in order to eliminate vibration. To make the appliance level, it should be upright and both adjusters should be in stable contact with the floor. You can also adjust the level by unscrewing the appropriate level adjustment in the front (use your fingers or a suitable spanner).

Electrical connection

Caution! Any electrical work required to install this appliance should be carried out by qualified or authorized personnel.

Warning! This appliance must be grounded. The manufacturer declines any liability should these safety measures not be observed.

Daily use

Accessories ¹⁾

Movable shelves/trays

- Various glass, plastic storage shelves or wire trays are included with your appliance different models have different combinations and different models have different features.
- The walls of the refrigerator are equipped with a series of runner so that the shelves can be positioned as desired.

Remove door rack

Hold the left side of the door rack, inward-press the other side and lift this side until it separated from the liner. Then you can take out the door rack from the liner.

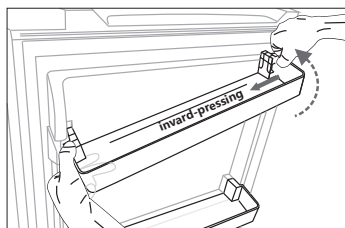

Installation door rack

First, install the left of the door rack. Second, inward-press the other side and downward-press this side until installation it.

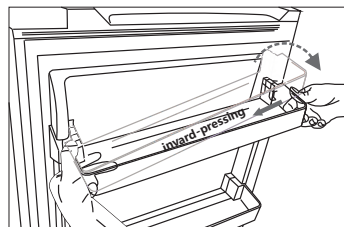

Crisper

- For storing fruit and vegetables.

Refrigerator compartment ²⁾

- For storing the food that does not need to be frozen and different sections suitable for different kinds of food.

- 1) If the appliance contains related accessories and functions.
- 2) If the appliance contains a freezer compartment.

Helpful hints and tips

Noises during operation

Clicks - Whenever the compressor switches on or off, a click can be heard.

Humming - As soon as the compressor is in operation, you can hear it humming.

Bubbling - When refrigerant flows into thin tubes, you can hear bubbling or splashing noises.

Splashing - Even after the compressor has been switched off, this noise can be heard for a short time.

Energy saving tips

- Do not install the appliance near stoves, radiators or other sources of warmth.
- Keep the time the appliance is open to a minimum.
- Do not set the temperature colder than necessary.
- Make sure the side plates and back plate of the appliance are at some distance from the wall, and follow the instructions relevant to installation.
- If the diagram shows the correct combination for the drawers, crisper and shelves, do not adjust the combination as it would produce an effect on energy consumption.

Hints for fresh food refrigeration

- Do not store warm foods or evaporating liquids in the appliance.
- Do cover or wrap the food, particularly if it has strong flavor or odor.
- Position food so that air can circulate freely around it.

Hints for refrigeration

- Meat (all types): wrap in polyethylene (plastic) bags and place on the glass shelf above in this way only on or two days at the most.
- Cooked foods, cold dishes, etc...: these should be covered and may be placed on any shelf.
- Fruit and vegetables: these should be thoroughly cleaned and placed in the special drawer provided.
- Butter and cheese: these should be placed in aluminum foil or polyethylene (plastic) bags while removing as much air as possible.
- Milk bottles: these should have a cap and should be stored in the bottle rack on the door.

Cleaning and care

Cleaning and care

For hygienic reasons, the appliance interior, including interior accessories, should be cleaned regularly.

The appliance should be cleaned and maintained at least every two months.



Warning! Danger of electrical shock!

- The appliance should not be connected to the main power supply during cleaning. Before cleaning, switch the appliance off and remove the plug from the main power supply, switch off, or shut off the circuit breaker or fuse.

Notice!

- Remove the food from the appliance before cleaning. Store them in a cool place and keep well covered.
- Never clean the appliance with a steam cleaner. Moisture could accumulate in electrical components.
- Hot vapors can lead to the damage of plastic parts.
- Ethereal oils and organic solvents can attack plastic parts, e.g. lemon juice or the juice from an orange peel, butyric acid, or cleansers that contain acetic acid.
- Do not use any abrasive cleansers.
- Clean the appliance and the interior accessories with a cloth and lukewarm water. Commercially available dish washing detergents may also be used.
- After cleaning, wipe with fresh water and a clean dish cloth.

- Accumulation of dust at the condenser increases energy consumption; clean the condenser at the back of the appliance once a year with a soft brush or a vacuum cleaner. (Only for the outside-condenser product)

- Check the water drain hole on the rear wall of the refrigerator compartment.

- Clear a blocked drain hole with the aid of something like soft green peg, an be careful not to create any damage to the cabinet by sharp objects.

After everything is dry, the appliance back into service.

Defrosting

Defrosting in the fresh food storage compartment

- Water from the defrosting option will automatically be drained into a drip tray through a drain pipe at the back of the appliance.

Taking the appliance out of service

- Empty the appliance
- Pull out the power plug
- Clean thoroughly (see section: Cleaning and Care).
- Leave the door open to prevent odours

What to do if...



Warning! Before troubleshooting, disconnect the power supply. Only a qualified electrician or other personnel must carry out the troubleshooting that is not in the manual.

Important!

Repairs to the appliance may only be

performed by competent service engineers. Improper repairs can give rise to significant hazards for the user. If your appliance needs repairing, please contact your specialist dealer or your local Customer Service Center.

Problem	possible cause	Solution
Appliance dose not work.	Appliance is not switched on.	Switch on the appliance.
	Main plug is not plugged in or is loose.	Plug the appliance into the electrical socket.
	Fuse has blown or is defective.	Check fuse, replace if necessary.
	Outlet is defective.	Defective parts need to be repaired by an electrician.
Appliance cools too much.	Temperature is set too cold.	Turn the temperature regulator to a warmer setting temporarily.
The food is too warm.	Temperature is not properly adjusted.	Please refer to the "Initial Start Up" section.
	Door was open for an extended period.	Open the door only as long as necessary.
	A large quantity of warm food was placed in the appliance within the last 24 hours.	Turn the temperature regulator to a warmer setting temporarily.
	The appliance is near a heat source.	Please refer to the "Installation Location" section.
Interior lighting dose not work.	Light bulb is defective.	Please look in the "Changing the Light Bulb" section.
Heavy build-up of frost, possibly also on the door seal.	Door seal is not air-tight (possibly after reversing the door) .	Carefully warm the leaking sections of the door seal with a hair dryer (on a cool setting). At the same time, shape the warmed door seal by hand so that it sits correctly.
Unusual noises.	Appliance is not level.	Readjust the feet.
	The appliance is touching the wall or other objects.	Move the appliance slightly.
	A component, e.g. a pipe, on the rear of the appliance is touching another part of the appliance or the wall.	If necessary, carefully bend the component out of the way.
The compressor dose not start immediately after changing the temperature setting.	This is normal, no error has occurred.	The compressor starts after a period of time.
Water on the floor or storage shelves.	Water drain hole is blocked.	Refer the "Cleaning and Care" section.

Reversing the door

The side in which the door opens can be changed from the right side (as supplied) to the left side, if the installation site allows for it. Tools you will need:

1. 8mm socket driver



2. Cross- shaped screwdriver



3. Putty knife or thin-blade screwdriver



Before you begin, place the fridge on it's back in order to gain access to the base, you should rest it on soft foam packaging or similar material to avoid damaging the cooling pipes at the rear of the fridge.

Reverse the door

1. stand the fridge, remove the two screws on the back of the top cover, then lift the top cover and place it on a padded surface to prevent scratching.

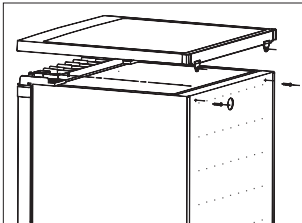

2. Remove the four screws as follow diagram. Lift the upper hinge core ,then put it in a safe place.

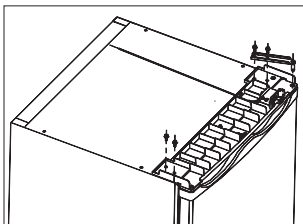

3. Lift the door and place it on a padded surface to prevent scratching. Remove both adjustable feet and remove the bottom hinge bracket by unscrewing the bolts. Then transfer them to another side.

Note: 1. You need move hinge axis from hole ① to ② before transfer.

2. You need install the rubber supporting on the side which haven't hinge.

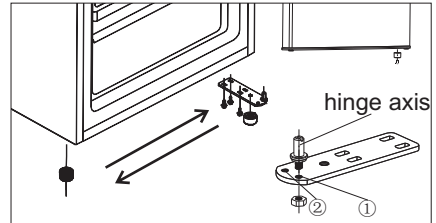

4. Set the door into its new place making sure the pin enters the bushing at the lower frame section. Replace the lid by fitting the upper hinge core into the upper door's hole, securing it with the 2 screws. Replace another 2 screws to another side.

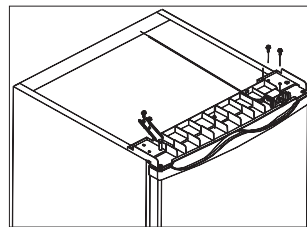

5. Put the top cover in the freezer. Tighten the 2 screws on the back of top cover.

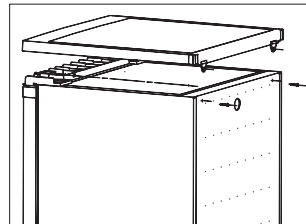

Warning!

When changing the side at which the door opens, the appliance must not be connected to the mains. Remove plug from the mains beforehand.

Installing the door handle

If there is door handle separately provided in a plastic bag with your appliance, you can install it as follows .

1. Remove the screw on the door.Keep or install the screw covers on the side which have hinge.

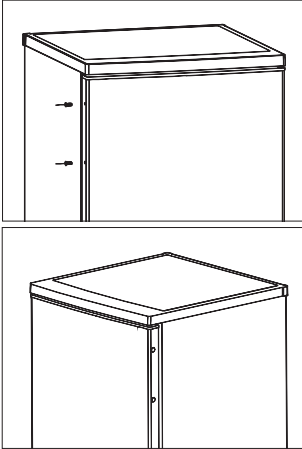

2. Match the handle hole to the door , then fix the screw which you removed from the door to make the handle fixed firmly on the door.

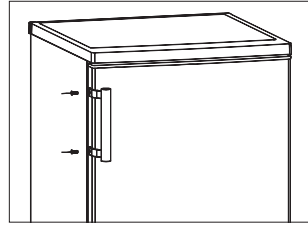

Disposal of the appliance

It is prohibited to dispose of this appliance in domestic household waste.

Packaging materials

Packaging materials with the recycle symbol are recyclable. Dispose of the packaging in a suitable waste collection container to recycle it.

Before disposal of the appliance.

1. disconnect the main plug from the main socket.
2. Cut off the main cable and discard it.

	Correct Disposal of this product
	<p>This marking indicates that this product should not be disposed with other household wastes throughout the EU. To prevent possible harm to the environment or human health from uncontrolled waste disposal, recycle it responsibly to promote the sustainable reuse of material resources. To return your used device, please use the return and collection systems or contact the retailer where the product was purchased. They can take this product for environmental safe recycling.</p>

The Hisense logo is displayed in a bold, white, sans-serif font. The background of the top half of the page is a dark grey gradient with three large, curved, light grey bands that sweep from the bottom left towards the top right.

Hisense

life reimagined

MANUAL DE INSTRUCCIONES

Antes de poner en marcha la unidad, lea atentamente el manual y consérvelo para referencia futura.

Español

Tabla de Contenido

Información de seguridad y advertencia-2	Limpieza y cuidado-----14
Descripción del electrodoméstico----- 9	Qué hago si...-----15
Panel de control----- 9	Inversión de la puerta -----16
Primer uso e instalación-----10	Instalación de la manija de la puerta--17
Uso diario-----12	Eliminación del aparato----- 18
Sugerencias y consejos de ayuda ----- 13	



Este electrodoméstico cumple con las siguientes pautas de la EU: LVD 2014/35/EU; EMC 2014/30/EU; 2009/125/EC; EC.643/2009 y 2002/96/EC



Información de seguridad y advertencia

Para su seguridad y el uso correcto, antes de instalar y utilizar el aparato por la primera vez, lea este manual de usuario cuidadosamente, incluyendo sus consejos y advertencias. Para evitar los errores y accidentes innecesarios, es importante asegurar que todas las personas que utilizan el aparato se familiaricen completamente con sus características de operación y seguridad. Guarde estas instrucciones y asegúrese de que se quede con el aparato si es trasladado o vendido, así el uso de toda su vida útil será adecuadamente

informado sobre la base del uso correcto del aparato y la seguridad. Para la seguridad de la vida y las propiedades, recuerde las precauciones de estas instrucciones de usuario ya que el fabricante no es responsable de los daños causados por la omisión. **Seguridad para niños y otras personas vulnerables**

- Este aparato puede ser utilizado por los niños de edad desde 8 años y las personas con capacidades reducidas físicas, sensoriales o mentales o falta de experiencia y conocimiento si ellos han sido dados la supervisión

o instrucción sobre el uso del aparato en una manera segura y entienden los peligrosos involucrados. Los niños no deberán jugar con el aparato, La limpieza y el mantenimiento del usuario no deben ser llevados a cabo por los niños sin supervisión.

- Mantenga todos los embalajes apartados de los niños ya que hay riesgo de asfixia.

- Si va a desechar el aparato, tire el enchufe macho fuera del tomacorriente, corte el cable de conexión (lo más cerca del aparato como sea posible) y quite la puerta para evitar que los niños la jueguen y protegerlos contra la descarga eléctrica o desde su encierro.

- Si este aparato, que está equipado con los sellos de puerta magnéticos, es para reemplazar un aparato más viejo que tiene un bloqueo de muelle

(pestillo) en la puerta o la tapa, asegúrese de hacer inútil el bloqueo de muelle antes de que deseche el aparato viejo. Eso puede evitar formar la trampa mortal para los niños.

Seguridad general



- **ADVERTENCIA**

– Este aparato está diseñado para ser utilizado en el hogar y las aplicaciones similares tales como

- Áreas de cocina de personal en tiendas, oficinas y otros entornos de trabajo;

- Casas de la granja y por los clientes en hoteles, moteles y otros entornos de tipo residencial;

- Entornos de tipo cama y desayuno;

- Catering y aplicaciones similares no comerciales.

- Advertencia - No almacene las sustancias explosivas tales como latas de aerosol con un propulsor inflamable en este aparato.

- **ADVERTENCIA**—Si el

cable de alimentación está dañado, deberá ser reemplazado por el fabricante, su agente de servicio o las personas similarmente cualificadas con el fin de evitar un peligro.

● **ADVERTENCIA**—Mantenga las aperturas de ventilación en la carcasa del aparato o en la estructura construida libres de obstáculos.

● **ADVERTENCIA**—No utilice los dispositivos mecánicos u otros medios para acelerar el proceso de descongelación, con excepción de los recomendados por el fabricante.

● **ADVERTENCIA**—No dañe el circuito de refrigerante.

● **ADVERTENCIA**—No utilice los aparatos eléctricos dentro de los compartimientos de almacenamiento de alimentos del aparato, a menos que sean de tipo recomendado por el

fabricante

● **ADVERTENCIA**—El refrigerante y el gas de sople de aislamiento son inflamables. Al desechar el aparato, sólo hágalo en un centro autorizado de desecho de basuras. No lo exponga a la llama.

Refrigerante

El refrigerante isobutano (R600a) está dentro del circuito de refrigerante del aparato, un gas natural con alto nivel de compatibilidad medioambiental, aunque es inflamable. Durante el transporte y la instalación de este aparato, asegúrese de que ningún componente del circuito de refrigerante sea dañado.

El refrigerante (R600a) es inflamable.



Atención:

Peligro de fuego

Si el circuito del refrigerante es dañado:

-Evite las llamadas abiertas y fuentes de encendido.

-Ventile completamente

la habitación donde se ubica el aparato. Es peligroso alterar las especificaciones o modificar este aparato en ninguna manera. Cualquier daño al cable puede causar el cortocircuito, el incendio o la descarga eléctrica.



Seguridad eléctrica

1. El cable de alimentación no deberá ser alargado.
2. Asegúrese de que el enchufe de alimentación no esté aplastado o dañado. Un enchufe de alimentación aplastado o dañado puede sobrecalentar y causar un incendio.
3. Asegúrese de que pueda acceder al enchufe principal del aparato.
4. No tire el cable principal.
5. Si la toma del enchufe de alimentación está floja, no inserte el enchufe de alimentación. Hay un riesgo de

descarga eléctrica o incendio.

6. No opere el aparato sin la cubierta interna de la luz de iluminación.
7. Este refrigerador sólo se aplica junto con la fuente de alimentación de corriente alternativa monofásica de 220~240V/50Hz. Si la fluctuación del voltaje en el distrito del usuario es demasiado grande y el voltaje excede dicho alcance, para la seguridad, asegúrese de aplicar el regulador de voltaje automático CA de más de 350W para el refrigerador. El refrigerador no deberá utilizar un tomacorriente especial en lugar del común con otros aparatos eléctricos. Si enchufe deberá coincidir con el tomacorriente del cable de tierra.

Uso diario

- No almacene los gases o líquidos inflamables en el aparato, hay riesgo de explosión.

- No opere ningún aparato eléctrico en el aparato (por ejemplo, máquina eléctrica de helados, mezcladores, etc.).
- Durante el desenchufe, siempre tire el enchufe macho desde el tomacorriente, no tire el cable.
- No coloque los ítems calientes cerca de los componentes de plástico de este aparato.
- Almacene los alimentos congelados pre-empaquetados de acuerdo con las instrucciones del fabricante de alimentos congelados.
- Las recomendaciones de almacenamiento de los fabricantes de aparatos deberán ser estrictamente cumplidas. Refiérase a las instrucciones relevantes para el almacenamiento.
- Los alimentos congelados pueden causar quemaduras por congelación si son

consumidos directamente desde el compartimiento del congelador.

- No coloque el aparato bajo la luz solar directa.
- Mantenga las velas de quema, las lámparas u otros ítems con llamas abiertas apartados del aparato para que el aparato no se encienda.
- Este aparato está diseñado para preservar los alimentos y/o bebidas en el hogar normal como se explica en el manual de instrucciones.
- Este aparato es pesado, se deberá tener cuidado al moverlo.
- No mueva ni toque los ítems desde el compartimiento de congelador si sus manos están húmedas/mojadas, ya que eso puede causar las abrasiones en la piel o las quemaduras por escarcha/congelación.
- Nunca se mantenga

de pie sobre la base, los cajones, las puertas, etc. ni los utilice como soportes.

- Para evitar la caída de objetos o causar lesión o daño al aparato, no sobrecargue los estantes en la puerta ni coloque demasiados alimentos en los cajones de verdura.

¡Precaución!

Cuidado y limpieza

- Antes del mantenimiento, apague el aparato y desconecte el enchufe macho desde el tomacorriente.

- No limpie el aparato con los objetos metálicos, limpiador de vapor, aceites etéreos, disolventes orgánicos ni limpiadores abrasivos.

- No utilice los objetos afilados para eliminar las escarchas desde el aparato. Utilice un raspador de plástico.

¡Importante para instalación!

- Para la conexión eléctrica cuidadosa, siga las instrucciones dadas en este manual.

- Desembale el aparato y verifique si hay daños en el cual. No conecte el aparato si está dañado. Informe los daños posibles al lugar donde compró el producto inmediatamente. En este caso, retenga el embalaje.

- Es aconsejable esperar durante por lo menos cuatro horas antes de conectar con el aparato con el fin de permitir el reflujo del aceite al compresor.

- La circulación adecuada de aire deberá estar alrededor del aparato, la falta de esa puede causar el sobrecalentamiento. Para lograr suficiente ventilación, siga las instrucciones relacionadas con la instalación.

- Siempre cuando sea posible, la espalda del producto deberá estar contra una pared para evitar alcanzar o tocar las piezas cálidas (compresor, condensador) con el fin de evitar el riesgo de incendio, siga las instrucciones pertinentes para la instalación.
- El aparato no deberá ubicarse cerca de los radiadores u hornos.
- Asegúrese de que el enchufe macho sea accesible después de la instalación del aparato.

Servicio

- Cualquier trabajo eléctrico requerido durante el mantenimiento del aparato deberá ser llevado a cabo por el electricista cualificado o la persona competente.
- Este producto deberá ser mantenido por un centro autorizado de servicios y sólo se deberá utilizar los repuestos genuinos.
 - 1) Si el aparato es libre de escarchas.
 - 2) Si el aparato contiene el compartimiento de congelador.

Descripción del electrodoméstico

Vista del electrodoméstico

1. Tablero decorativo (algunos modelos tienen)
2. Estante de almacenamiento
3. Bombilla y regulador de temperatura
4. Cobertor del cajón crisper
5. Cajón crisper
6. Patas ajustables
7. Bandeja para huevos
8. Manija de la puerta (algunos modelos tienen)
9. Estante superior de la puerta
10. Puerta
11. Estante inferior de la puerta

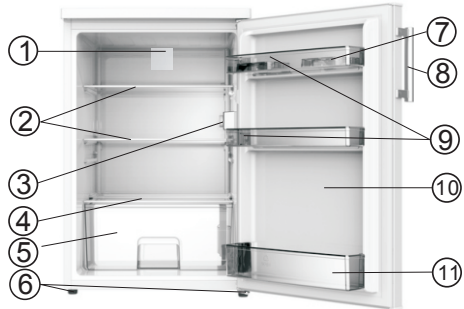

Nota: Debido a las continuas modificaciones de nuestros productos, el refrigerador puede diferir un poco en este manual de instrucciones pero su funcionamiento y métodos de usos son los mismos.

Panel de control

Arranque y regulación de la temperatura

Inserte el enchufe del cable de conexión en el toma corrientes con protección de conexión a tierra. Cuando la puerta del compartimiento del refrigerador está abierta, la luz interna se enciende.

La perilla seleccionadora de temperatura está ubicada en el lado izquierdo del refrigerador.

Configuración "0" significa:

apagado.

Al girarla en dirección horaria, la unidad del refrigerador se enciende; luego, funcionará automáticamente.

Configuración "1" significa

Temperatura más alta, configuración más cálida.

Configuración "7" (posición final) significa Temperatura más baja, configuración más fría.

¡Importante! Normalmente, le aconsejamos que seleccione la configuración 2, 3 o 4. Si desea la temperatura más alta o más baja, gire la perilla a una configuración cálida o fría. Cuando gira la perilla a frío puede producir más eficiencia energética. De lo contrario, resultará en consumo de energía.

¡Importante! La temperatura ambiente alta (ej.: en días calurosos de verano) y la configuración fría (posición 6 o 7) pueden hacer que el compresor funcione continuamente o que ¡nunca pare!

La razón: Cuando la temperatura ambiente es alta, el compresor debe funcionar continuamente para mantener la baja temperatura del electrodoméstico.

Cambio de la bombilla de luz



¡Advertencia!

- Antes de cambiar la bombilla, apague el electrodoméstico y desenchúfelo o saque el fusible o el disyuntor.

- Si la bombilla no funciona, contacte al distribuidor o al Centro de Servicio al Cliente local para cambiarla.

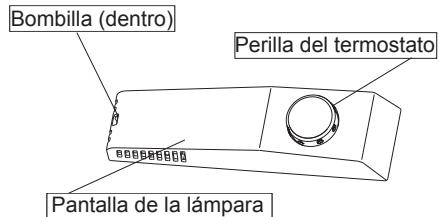

Primer uso e instalación

La limpieza antes del uso

- Antes de utilizar el electrodoméstico por primera vez, lave el interior y todos los accesorios internos con agua tibia y jabón neutro para quitar el típico olor a producto nuevo. Luego, seque completamente.

Posición de instalación



¡Advertencia! Antes de realizar la instalación, para su seguridad y

funcionamiento correcto del electrodoméstico, lea cuidadosamente las instrucciones.

- Coloque el electrodoméstico lejos de fuentes de calor como estufas, radiadores, luz del sol directa, etc.
- El rendimiento máximo y la seguridad están garantizados si se mantiene la temperatura interna correcta para la clase de unidad en cuestión, como la que se especifica en la placa.
- Este electrodoméstico funciona bien desde N a T. El electrodoméstico no funcionará de manera correcta si se deja por largos períodos a temperaturas por debajo o por encima del rango indicado.

Clase climática	Temperatura ambiente
SN	De +10°C a +32°C
N	De +16°C a +32°C
ST	De +16°C a +38°C
T	De +16°C a +43°C

¡Importante! Es necesario tener una buena ventilación al rededor de la heladera para permitir que se disipe el calor, una alta eficiencia y que haya disponible suficiente espacio libre cerca de la heladera. Se aconseja que haya 75mm de separación de la parte trasera de la heladera a la pared, al menos 100mm de espacio en ambos lados, una altura de 100mm desde la parte superior y un espacio libre al frente para que la puerta se pueda abrir a 160°.

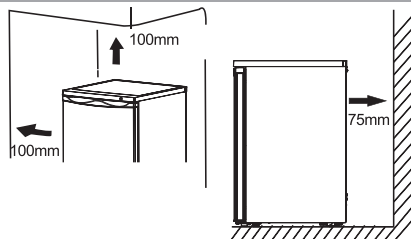

- El electrodoméstico no debe estar expuesto a la lluvia. Se debe permitir que circule suficiente aire en la sección inferior trasera del electrodoméstico ya que la poca circulación de aire puede afectar el funcionamiento. Los electrodomésticos integrados se deben colocar lejos de fuentes de calor como los calentadores y la luz directa del sol.

● Instalación de la almohadilla de goma de apoyo

tornillo provisto en la bolsa de plástico junto con el electrodoméstico, usted puede instalar estos accesorios según el siguiente procedimiento.

Nota:

No se necesita instalar estos accesorios para el uso normal.

Sólo bajo circunstancias extremas, el refrigerador puede volcarse si el gabinete se encuentra vacío mientras que la carga en la puerta es de un total de 15 kg y la apertura de la puerta es de 90 grados. Luego se debe ajustar la almohadilla de goma de apoyo en la cubierta de la base inferior para estabilizar el electrodoméstico.

1. Incline el aparato para encontrar el orificio del tornillo sobre la parte izquierda de la cubierta de la base inferior.

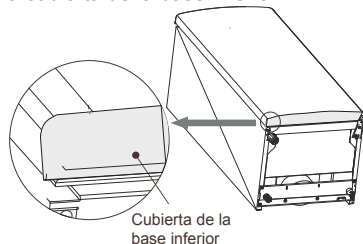

Primer uso e instalación

2. Coloque el tornillo en el orificio de la almohadilla de goma de apoyo.

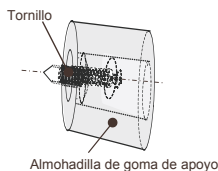

3. Alinee el tornillo con el orificio en la cubierta de la base inferior. Ajuste la almohadilla a la cubierta de manera firme con un destornillador de estrella (auto proporcionado).

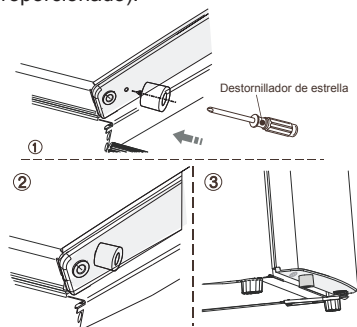

Nivelación

- El electrodoméstico se debe nivelar para eliminar las vibraciones. Para nivelar el electrodoméstico, debería estar derecho y ambos reguladores estables en contacto con el piso. También, puede ajustar el nivel al desatornillar el ajuste de nivel apropiado en la parte delantera (puede utilizar los dedos o una llave adecuada).

Conexión eléctrica

¡Precaución! Cualquier trabajo eléctrico requerido para instalar este electrodoméstico debería ser realizado por personal calificado o autorizado.

¡Advertencia! Este electrodoméstico debe poseer una conexión a tierra. El fabricante rechaza cualquier responsabilidad en caso de que no se sigan estas medidas de seguridad.

Uso diario

Accesorios 1)

Estantes/bandejas móviles

- Los estantes de vidrio o plástico o las bandejas de alambres, que están incluidas con los electrodomésticos de diferentes modelos, tienen diferentes combinaciones y los diferentes modelos tienen distintas características.
- Las paredes del refrigerador están equipadas con una serie de guías para que los estantes se puedan colocar según sus necesidades.

Eliminación del estante de la puerta

Sostenga el lado izquierdo del estante de la puerta, presione hacia el interior el otro lado y levante hasta que se separe de la guía. Luego, puede sacar el estante de la guía.

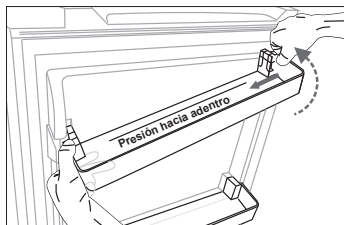

Instalación del estante de la puerta

Primero, instale el lado izquierdo del estante de la puerta. Segundo, presione hacia adentro el otro lado y presione hacia abajo hasta que quede instalado.

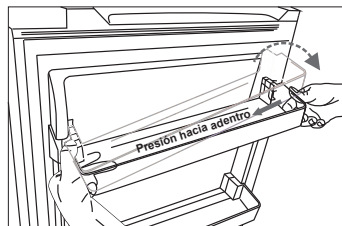

Cajón Crisper

- Para almacenar frutas y vegetales.

Compartimiento del refrigerador 2)

- Para almacenar los alimentos que no necesitan ser congelados; con diferentes secciones ideales para las distintas clases de alimentos.

- 1) Si el electrodoméstico contiene accesorios y funciones relacionadas.
- 2) Si el electrodoméstico contiene un congelador.

Sugerencias y consejos de ayuda

Ruidos durante el funcionamiento

"Clicks"- Cuando el compresor se enciende

o se apaga se puede escuchar un "click".

Zumbido- Cuando el compresor está funcionando puede escuchar un zumbido.

Burbujeo- Cuando el refrigerante fluye en los tubos, puede escuchar ruidos de burbujas o salpicaduras.

Salpicadura- Aun después de que el compresor se haya apagado, puede escuchar este sonido por un corto tiempo.

Consejos para el ahorro de energía

- No instale el electrodoméstico cerca de cocinas, radiadores u otras fuentes de calor.
- Mantenga el electrodoméstico abierto lo menos posible.
- No ajuste la temperatura a más frío de lo que sea necesario.
- Asegúrese de que las placas laterales y la placa posterior del electrodoméstico estén a la misma distancia de la pared y siga las instrucciones correspondientes para la instalación.
- Si el diagrama muestra la combinación correcta de cajones, canastos y estantes, no ajuste la combinación ya que estos producirían un efecto en el consumo de energía.

Sugerencias para la refrigeración de alimentos frescos

- No almacene comida caliente o líquidos que se evaporan en el electrodoméstico.
- Do cover or wrap the food, particularly if it has strong flavor or odor.
- Coloque los alimentos de tal manera que el aire circule libremente.

Sugerencias para la refrigeración

- Carne (todos los tipos): envuelva en bolsas de polietileno (plástico) y colóquelas en el estante de vidrio sólo por uno o dos días como mucho.
- Alimentos cocinados, platos fríos, etc.: estos deberían cubrirse y colocarse en cualquier estante.
- Frutas y vegetales: estos deberían limpiarse y colocarse en el cajón especial.
- Manteca y queso: estos deberían colocarse con papel aluminio o bolsas de polietileno (plástico) mientras se quita el mayor aire posible.
- Leche en botella: estas deberían tener una tapa y se deberían almacenar en el estante para botellas ubicado en la puerta.

Limpeza y cuidado

Limpeza y cuidado

Por razones higiénicas, el interior del electrodoméstico, incluidos los accesorios interiores, debería limpiarse regularmente.

Se debe limpiar y mantener el electrodoméstico al menos cada dos meses.



¡Advertencia! ¡Peligro de descarga eléctrica!

- El electrodoméstico no se debe conectar a la red eléctrica durante la limpieza. Antes de la limpieza, apague el electrodoméstico y quite el enchufe de la fuente principal, apague o corte el disyuntor o el fusible.

¡Aviso!

- Quite los alimentos del electrodoméstico antes de realizar la limpieza. Almacénelos en un lugar fresco y bien cubiertos.
- Nunca limpie el electrodoméstico con un limpiador corriente. La humedad se puede acumular en los componentes eléctricos. El vapor caliente puede dañar las partes plásticas.
- Los aceites esenciales y solventes orgánicos pueden atacar las partes plásticas, por ejemplo: el jugo de limón o el jugo de la cáscara de naranja, ácido butírico o limpiadores que contengan ácido acético.
- No utilice ningún limpiador abrasivo. Limpie el electrodoméstico y los accesorios interiores con un paño y agua tibia.
- También se pueden utilizar los detergentes para limpiar platos que estén comercialmente disponibles.
- Después de realizar la limpieza, limpie con agua fresca y seque con un paño limpio.
- La acumulación de polvo en el condensador aumenta el consumo de energía; limpie el condensador que está detrás del electrodoméstico una vez por año con un cepillo suave o una aspiradora. (Sólo el exterior del condensador)
- Verifique el orificio de drenaje de agua en la pared posterior del compartimiento del refrigerador.
- Limpie el orificio de drenaje bloqueado con la ayuda de un cepillo suave y tenga cuidado de no dañar el gabinete con objetos filosos.
- Después de que esté todo seco, el electrodoméstico está listo para usar.

Descongelación del compartimiento de almacenamiento de alimentos frescos

- La opción descongelación del agua se drenará automáticamente en una bandeja de goteo a través de la tubería de drenaje detrás del electrodoméstico.

Para dejar el electrodoméstico fuera de servicio

- Vacíe el electrodoméstico
- Quite el enchufe
- Limpie completamente (vea la sección: Limpieza y cuidado).
- Deje la puerta abierta para evitar la formación de olores

Qué hago si...



¡Advertencia! Antes de solucionar un problema, desconecte la fuente de alimentación. Sólo un electricista

calificado u otro personal debe solucionar el problema que no esté en el manual.

¡Importante!

Las reparaciones del electrodoméstico sólo

se pueden realizar por ingenieros capacitados. Las reparaciones incorrectas pueden dar lugar a peligros importantes para el usuario. Si el electrodoméstico necesita reparaciones, contacte a un especialista o al Centro de Servicio al Cliente local.

Problema	Causa posible	Solución
El electrodoméstico no funciona.	El electrodoméstico no está encendido.	Encienda el electrodoméstico.
	El enchufe principal no está enchufado o está flojo.	Enchufe el electrodoméstico en el toma corrientes.
	El fusible se fundió o está defectuoso.	Verifique el fusible, reemplácelo si es necesario.
	El toma está defectuoso.	Las partes defectuosas tienen que ser reparadas por un electricista.
El electrodoméstico enfría demasiado.	La temperatura establecida es muy fría.	Gire temporalmente el regulador de temperatura a una configuración más cálida.
Los alimentos están muy cálidos.	La temperatura no está establecida correctamente.	Vea la sección de "Arranque inicial".
	La puerta se abrió por un período extenso.	Abra la puerta sólo cuando sea necesario.
	Una gran cantidad de alimentos tibios se colocaron en el electrodoméstico dentro de las últimas 24 horas.	Gire temporalmente el regulador de temperatura a una configuración más cálida.
La iluminación interior no funciona.	El electrodoméstico está cerca de fuentes de calor.	Vea la sección de "Lugar de instalación".
	La bombilla está defectuosa.	Vea la sección de "Cambio de la bombilla de luz".
Grandes formaciones de escarcha; posiblemente también en el sello de la puerta.	El sello de la puerta no está hermético (posiblemente después de invertir la puerta).	Caliente cuidadosamente las secciones con fugas en el sello de la puerta con un secador de pelo (en una configuración fría). Al mismo tiempo, dele forma al sello de la puerta, mientras esté caliente, con la mano para que quede correctamente.
Sonidos inusuales.	El electrodoméstico no está nivelado.	Reajuste las patas.
	El electrodoméstico toca la pared u otros objetos.	Mueva ligeramente el electrodoméstico.
	Un componente, por ejemplo la tubería, en la parte posterior del electrodoméstico está tocando otra parte del electrodoméstico o la pared.	Si es necesario, doble cuidadosamente el componente.
La dosificación del compresor no comienza inmediatamente después de cambiar la configuración de temperatura.	Esto es normal, no ocurrió ningún error.	El compresor arranca después de un período de tiempo.
Agua en el suelo o en los estantes de almacenamiento.	El orificio de drenaje de agua está bloqueado.	Vea la sección de "Limpieza y cuidado".

Inversión de la puerta

Si el lugar de instalación lo permite, se puede cambiar el lado en el que se abre la puerta, del lado derecho (tal como se suministra) al lado izquierdo. Herramientas que necesitará:

1. Destornillador de estría de 8mm



2. Destornillador de cruz



3. Espátula o destornillador de punta fina



Antes de comenzar, coloque el refrigerador dado vuelta para ganar acceso a la base, debería recostarlo en el embalaje de espuma suave o en un material similar para evitar que se dañe el enfriador en la parte posterior de la heladera.

Inversión de la puerta

1. Pare la heladera, quite los dos tornillos de la parte posterior del cobertor superior; luego, levante el cobertor superior y colóquelo en la superficie acolchonada para evitar que se raye.

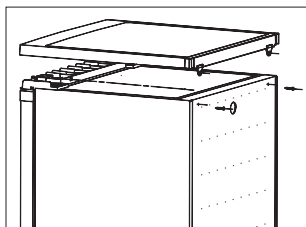

2. Quite los cuatro tornillos como se muestra en el siguiente diagrama. Levante el centro de la bisagra superior y luego colóquela en un lugar seguro.

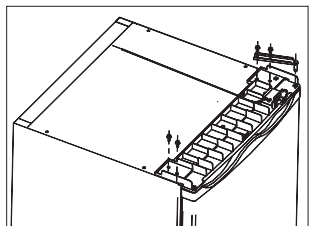

3. Levante la puerta y colóquela en una

superficie acolchonada para que no se raye. Quite ambas patas ajustables y el soporte de la bisagra inferior desatornillando los pernos. Luego, trasládelos al otro lado.

Nota: 1. Necesita mover el eje de la bisagra desde el orificio ① al ② antes del traslado.

2. Necesita instalar el soporte de goma en el lado donde no está la bisagra.

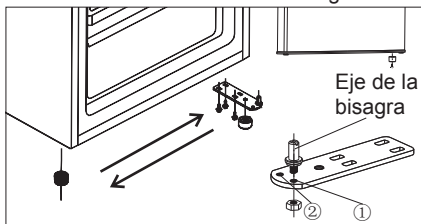

4. Coloque la puerta en el nuevo lugar asegurándose que el pasador ingrese en el buje de la sección del bastidor inferior. Reemplace la tapa al colocar el centro de la bisagra superior en el orificio de la puerta superior asegurándola con 2 tornillos. Reemplace los otros 2 tornillos al otro lado.

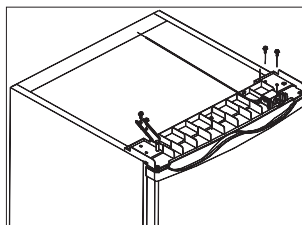

5. Coloque el cobertor superior en el congelador. Ajuste los 2 tornillos en la parte posterior del cobertor superior.

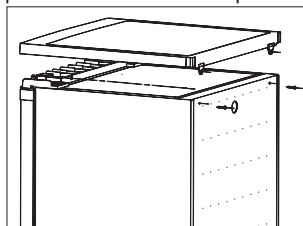

¡Advertencia!

No se debe conectar el electrodoméstico a la red eléctrica cuando se cambia el lado en el que la puerta se abre. Primero, quite el enchufe de la red eléctrica.

Instalación de la manija de la puerta

Si junto con el electrodoméstico hay una manija en una bolsa de plástico, puede instalarla como se indica a continuación.

1. Quite el tornillo de la puerta. Mantenga o instale el cobertor del tornillo en el lado que tiene una bisagra.

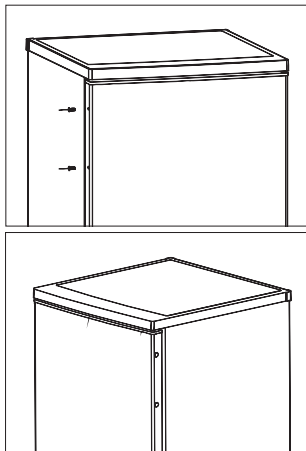

2. Combine el orificio de la manija a la puerta. Luego, fije el tornillo que quitó para dejar la manija firme en la puerta.

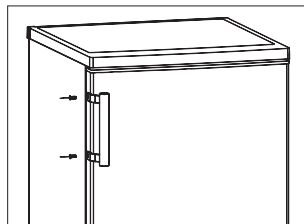

Eliminación del aparato

Se prohíbe desechar este aparato como la basura doméstica.

Materiales de embalaje

Los materiales de embalaje con símbolo de reciclaje son reciclables. Deseche el embalaje en un contenedor de recogida de basuras adecuado para reciclarlo.

Antes del desecho del aparato

1. Tire el enchufe macho desde el tomacorriente.
2. Corte el cable de alimentación y deséchelo junto con el enchufe macho.

	Eliminación correcta de este producto
	<p>Esta marca indica que este producto no debe ser desechado junto con otros residuos domésticos en toda la UE. Para evitar el daño posible al entorno o la salud humana desde la eliminación no controlada de residuos, reciclelo responsablemente para promover la reutilización sostenible de los recursos de materiales. Para devolver su dispositivo utilizado, por favor utilice los sistemas de devolución y recolección o póngase en contacto con el establecimiento donde compró su producto. Ellos puede tomar este producto para su reciclaje en manera segura al medio ambiente.</p>

Hisense

life reimagined

LIVRET D'INSTRUCTIONS UTILISATEUR

Avant de mettre l'appareil en marche, veuillez lire ce manuel avec attention et le conserver à titre de référence

Français

Contenus

Sécurité et mises en garde -----	2	Nettoyage et entretien-----	14
Description de l'appareil-----	9	Que faire si...-----	15
Panneau de commandes-----	9	Inversion de la porte-----	16
Première utilisation et installation-----	10	Installation de la poignée de porte-----	17
Utilisation au quotidien-----	12	Recyclage de cet appareil-----	18
Conseils et astuces utiles-----	13		



Cet appareil est conforme aux Directives Européennes suivants: LVD 2014/35/EU et EMC 2014/30/EU et 2009/125/EC et EC.643/2009 et 2002/96/EC



Sécurité et mises en garde

Pour votre sécurité et pour une utilisation correcte de l'appareil, avant d'installer et d'utiliser l'appareil pour la première fois, lisez attentivement cette notice, y compris les mises en gardes et les conseils utiles qu'elle contient. Afin d'éviter d'endommager l'appareil et/ou de vous blesser inutilement, il est important que les personnes amenées à utiliser cet appareil aient pris entièrement connaissance de son fonctionnement ainsi que de ses fonctions de sécurité. Conservez ces consignes pour plus tard et pensez à les ranger à

côté de l'appareil, afin qu'elles soient transmises avec ce dossier en cas de vente ou de déménagement. Cela permettra de garantir un fonctionnement optimal du système.

Pour éviter tout risque de blessure, conservez cette notice. Le fabricant ne saurait en effet pas être tenu responsable en cas de mauvaise manipulation du système.

Sécurité des enfants et des autres personnes vulnérables

- Ce système peut être utilisé par des enfants âgés de 8 ans et plus et par des personnes à capacités réduites sur le plan physique, sensoriel

ou mental, ou n'ayant pas appris à utiliser l'appareil, dans le cadre où ils sont encadrés par une personne informée et ayant conscience des risques impliqués. Les enfants ne doivent pas jouer avec l'appareil. Le nettoyage et l'entretien ne doivent en aucun cas être effectués par des enfants sans surveillance.

- Conservez tous les emballages hors de portée des enfants, car il existe un risque de suffocation.
- Si vous décidez de mettre au rebut l'appareil, débranchez-le de la prise murale, coupez le câble de connexion (aussi proche de l'appareil que vous le pouvez) et retirez la porte afin d'empêcher les enfants de jouer avec et de se faire électrocuter ou de s'enfermer à l'intérieur.
- Si l'appareil, doté d'un joint de porte magnétique, doit

remplacer un autre appareil doté d'un loquet sur la porte ou sur le joint, vérifiez bien que le loquet est hors d'état de fonctionner avant de vous débarrasser de l'ancien appareil. Cela évitera de transformer cet appareil en piège pour les enfants.

Sécurité générale



- ATTENTION — Cet appareil est conçu pour fonctionner dans un foyer domestique et dans les environnements de type suivant
 - Locaux de cuisine et équipements vendus dans le commerce, environnements de travail et bureaux ;
 - Structures de type Bed and Breakfast
 - Bâtiments de ferme et hôtels, motels et autres organismes accueillant des clients ;
 - Cuisine industrielle et autres applications non destinées à la revente
- ATTENTION — Ne

rangez jamais de substances inflammable tels que des aérosols à l'intérieur de cet appareil, car elles pourraient s'y déverser.

● **ATTENTION** — Si le cordon d'alimentation est endommagé, vous devez le remplacer immédiatement auprès de votre fabricant, ou d'un revendeur qualifié, afin d'éviter tout risque d'électrocution.

● **ATTENTION** — Maintenez les ventilations biens ouvertes, et vérifiez bien que l'air peut circuler par les ouvertures, surtout si l'appareil est encastré dans le mur.

● **ATTENTION** — Etant donné que les systèmes mécaniques et autres équipements électriques accélèrent le processus de dégivrage, respectez l'environnement recommandé par le fabricant.

● **ATTENTION** — N'endommagez pas le circuit de réfrigération.

● **ATTENTION** — N'utilisez pas d'appareils électriques à l'intérieur du compartiment destiné à recevoir de la nourriture, sauf si ces derniers sont tolérés par le fabricant.

● **ATTENTION** — Le système réfrigérant et isolant contiennent des gaz inflammables. Lorsque vous mettez le système au rebut, faites-le auprès d'un centre de collecte agréé. N'exposez jamais l'appareil aux flammes.

Liquide réfrigérant

De l'isobutane réfrigérant (R600a) est utilisé dans le circuit réfrigérant du système ; Il s'agit d'un gaz naturel hautement inflammable, et donc dangereux pour l'environnement. Pendant les transports et l'installation du système, vérifiez qu'aucun des composants du circuit de réfrigération ne soit endommagé. Le réfrigérant (R600a) est un liquide inflammable.



Attention : Risque d'incendie

Si le circuit de réfrigération était endommagé :

-Évitez les flammes nues et toute source d'inflammation.

-Ventilez bien la pièce où se trouve l'appareil.

Il est dangereux de modifier la composition de cet appareil, de quelque manière que ce soit.

Tout dommage fait au cordon peut provoquer un court-circuit, et/ou une électrocution.



Sécurité électrique

1. Le cordon d'alimentation ne doit pas être rallongé.

2. Vérifiez bien que la prise murale n'est pas endommagée. Une prise murale en mauvais état pourrait entraîner une surchauffe du système et son explosion.

3. Vérifiez bien que vous pouvez accéder à la prise murale de l'appareil.

4. Ne tirez jamais sur le câble principal.

5. Si la prise murale est lâche, ne branchez pas le cordon. Il existe un risque d'électrocution ou d'incendie.

6. Vous ne devez jamais utiliser l'appareil si le cache de l'éclairage intérieur n'est pas en place.

7. Ce réfrigérateur fonctionne sur un courant à phase unique de 220~240V/50Hz. Si des variations de tensions sont constatées ou que la tension électrique dépasse la valeur conseillée, pour votre sécurité, vérifiez bien que le régulateur de tension automatique C.A supporte bien 350W de plus que l'appareil. Le réfrigérateur doit utiliser une prise murale spécifique plutôt qu'une prise regroupant d'autres appareils électriques. L'appareil doit être relié au sol selon les recommandations en

vigueur.

Utilisation quotidienne

- Ne stockez jamais de substances ou de liquides inflammables à l'intérieur de l'appareil ; cela provoquerait un risque d'exposition.
- Ne faites pas fonctionner d'autres appareils électriques à l'intérieur de cet appareil (mixeurs, turbines à glace électrique, etc).
- Lorsque vous débranchez l'appareil, tenez toujours la prise dans vos mains et ne tirez pas sur le cordon.
- Ne placez pas d'éléments chauds ni de composants en plastiques dans cet appareil.
- Rangez les aliments déjà emballés conformément aux consignes livrées par leur fabricant.
- Cet appareil doit être utilisé et traité selon certaines règles spécifiques. Consultez les règles établies en

matière de stockage.

- Les aliments congelés peuvent brûler s'ils sortent directement du froid.
- N'exposez pas l'appareil directement au soleil.
- Conservez les bougies, luminaires et autres flammes nues éloignées de l'appareil, afin d'éviter les risques d'incendie.
- Cet appareil est destiné à ranger des aliments et/ou des boissons domestiques traditionnelles, selon les consignes livrées avec le système.
- L'appareil est lourd. Soyez prudent lorsque vous le déplacez.
- Ne retirez pas et ne touchez pas les éléments du congélateur si vous avez les mains mouillées/humides, car cela pourrait provoquer une abrasion de la peau et/ou des brûlures graves.

- N'utilisez jamais le socle, les tiroirs, les portes, et autres éléments similaires pour vous appuyer

- Pour éviter les chutes d'objets et empêcher de détériorer l'appareil, ne surchargez pas les compartiments de portes ni les tiroirs.

Attention !

Nettoyage et entretien

- Avant tout entretien, débranchez l'appareil et coupez le courant.

- Ne nettoyez pas l'appareil avec des objets métalliques, un système à vapeur, des huiles volatiles, des solvants organiques ou des composants abrasifs.

- N'utilisez pas d'objets tranchants ou pointus pour retirer la glace. Utilisez un grattoir en plastique.

Information importante à propos de l'installation!

- Pour que les

branchements électriques soient corrects, suivez bien les consignes livrées dans ce manuel.

- Déballez l'appareil et vérifiez qu'il n'est pas endommagé visuellement. Ne branchez pas l'appareil si ce dernier est endommagé. Signalez tout dommage au point de vente où vous l'avez acheté. Dans ce cas, conservez l'emballage.

- Il est recommandé d'attendre au moins quatre heures avant de brancher l'appareil au courant, afin que le compresseur soit bien alimenté en huile.

- Une bonne circulation de l'air est nécessaire, afin d'éviter les risques de surchauffe. Pour que la ventilation soit suffisante, suivez bien les consignes d'installation fournies.

- Dès que possible,

évitent que l'appareil ne touche les parois murales et/ou ne soit en contact avec des éléments chauds (compresseur, condensateur) afin d'éviter les risques d'incendie. Respectez toujours bien les consignes d'installation.

- L'appareil ne doit pas être situé à côté de radiateurs ou de feux de cuisson.

- Vérifiez bien que les prises sont accessibles une fois l'appareil installé.

Dépannage

- Toute opération électrique doit être effectuée par un technicien qualifié et compétent dans le domaine.

- Cet appareil doit être dépanné par un Centre de Réparation Agréé, et seules des pièces d'origine doivent être utilisées.

- 1) Si l'appareil ne contient pas de congélateur.

- 2) Si l'appareil contient un congélateur.

Description de l'appareil

Vue de l'appareil

1. Panneau décoratif (sur certains modèles)
2. Étagère de rangement
3. Ampoule et régulateur de température
4. Couvercle du bac à légumes
5. Bac à légumes
6. Pied ajustable
7. Plateau à œufs
8. Poignée de porte (disponible sur certains modèles)
9. Rack de porte supérieure
10. Porte
11. Rack de porte inférieure

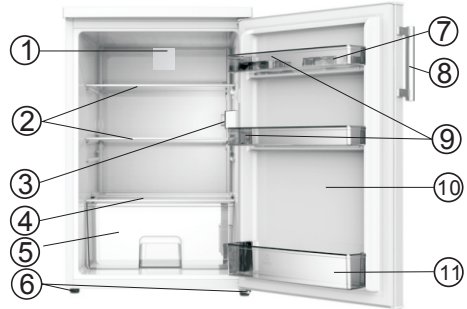

Remarque: Étant donné que nous apportons continuellement des modifications à nos produits, il se peut que votre modèle diffère légèrement de celui présenté dans cette notice. Toutefois, l'ensemble des fonctions reste similaire.

Panneau de commandes

Démarrage et régulation de la température

Insérez la fiche du câble de connexion dans la prise, en faisant attention à ce que ce dernier soit équipé d'un conducteur de protection.

Lorsque la porte du réfrigérateur est ouverte, l'éclairage intérieur est allumé.

Le sélecteur de température se situe du côté gauche du réfrigérateur.

Un réglage sur « 0 » signifie OF/ÉTEINT.

Faites tourner le sélecteur dans le sens antihoraire pour mettre sous tension le réfrigérateur; ce dernier se met à fonctionner automatiquement.

Un réglage sur « 1 » signifie

Température la plus élevée, réglage le plus élevé

Un réglage sur « 7 » (réglage maximum) signifie

Température la plus basse, réglage le plus faible

Important! De manière générale, nous vous conseillons d'opter pour un réglage de 2,3 ou 4 ; si vous voulez que la température soit plus élevée ou plus basse, faites pivoter le sélecteur vers une valeur plus ou moins élevée. Lorsque vous placez le sélecteur sur une valeur plus froide, vous ne consommez pas beaucoup d'énergie. Si vous le réglez sur une température plus chaude, vous en consommez plus.

Important! Un réglage faible (position 6 à 7) en cas de températures élevées (par exemple par journées d'été) peut obliger le compresseur à fonctionner de manière continue, voir sans s'arrêter!

Raisons: Lorsque la température ambiante est élevée, le compresseur doit fonctionner en continu afin de maintenir la température de l'appareil à une valeur faible.

Remplacer l'ampoule



Mise en garde !

- Avant de remplacer l'ampoule, mettez l'appareil hors tension et débranchez-le, ou désenclenchez le disjoncteur/fusible.

- Si l'ampoule ne fonctionne pas, contactez votre revendeur ou votre Centre de Réparation pour la faire remplacer.

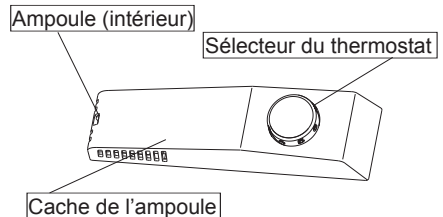

Première utilisation et installation

Nettoyage avant utilisation

- Avant d'utiliser l'appareil pour la première fois, nettoyez l'intérieur ainsi que les accessoires, au moyen d'une eau chaude savonneuse, afin de retirer l'odeur typique puis produit neuf, puis séchez bien.

Installation/Positionnement



Mise en garde ! Avant d'installer l'appareil, lisez bien cette Notice, pour votre sécurité et afin de vous assurer que vous utilisez l'appareil en toute sécurité.

- Positionnez l'appareil à l'écart des sources de chaleur telles que les fours, radiateurs, sources d'éclairage directes, etc.
- La sécurité de l'utilisateur et la performance maximale du système sont garantis si vous veillez bien à respecter la bonne température à l'intérieur du système, comme cela est indiqué sur la plaque nominative.
- Cet appareil fonctionne bien sous les catégories de climats N à T. Il est possible qu'il fonctionne moins bien s'il est laissé pendant une longue période à une température supérieure ou inférieure à la plage de températures spécifiée.

Catégorie de climat	Température ambiante
SN	+10 C à +32 C
N	+16 C à +32 C
ST	+16 C à +38 C
T	+16 C à +43 C

Important! Il est nécessaire qu'une bonne ventilation soit présente dans la pièce où se trouve le réfrigérateur, afin de permettre la dissipation de la chaleur, et qu'un espace suffisant soit laissé autour de l'appareil. IL est conseillé de laisser 75mm entre l'arrière du réfrigérateur et le mur, 100mm entre les parois latérales d réfrigérateur et au moins 100mm entre le plafond et le dessus de l'appareil. Sur l'avant, la porte doit pouvoir s'ouvrir à 160°.

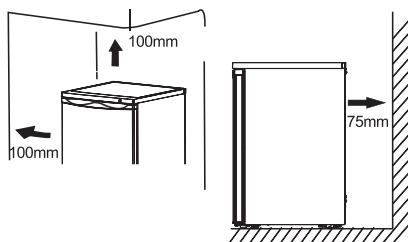

- L'appareil ne doit pas être exposé à la pluie. L'air doit pouvoir circuler sous l'appareil, afin de garantir une performance maximum du système. Les modèles intégrés doivent être positionné à l'écart des sources de chaleur, telles que les radiateurs et l'éclairage direct du soleil.
- **Installation de la vis du tampon de support** en caoutchouc fournie dans un sac en plastique avec votre appareil, vous pouvez installer ces accessoires selon la procédure suivante.

Remarque:

Pas nécessaire d'installer ces accessoires en utilisation normale. Seulement dans les circonstances extrêmes, une armoire vide tandis que la charge sur la porte avec une masse totale de 15 kg et en ouvrant la porte à environ 90 degrés, ce réfrigérateur peut basculer. Ensuite, le tampon de support en caoutchouc doit être fixé à la couverture de base inférieure pour stabiliser l'appareil.

1. Inclinez l'appareil pour trouver le trou à vis sur la gauche de la couverture de base inférieure.

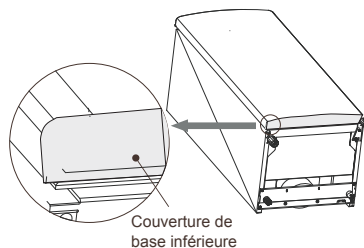

Première utilisation et installation

2. Mettez la vis dans le trou du tampon de support en caoutchouc.

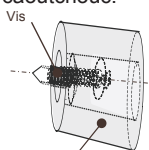

Tampon de support en caoutchouc

3. Alignez la vis avec le trou sur la couverture de base inférieure. Fixez le tampon de support en caoutchouc à la couverture de base fermement par un tournevis cruciforme (fourni par vous-même).

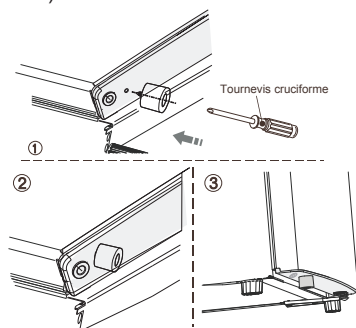

Mise à niveau

- L'appareil doit être nivelé, afin de supprimer les vibrations. Pour cela, il doit se trouver en position verticale et les deux pieds ajustables doivent être en contact avec le sol. Vous pouvez également ajuster le niveau en dévissant les pieds à l'avant (pour cela, utilisez vos doigts ou une clé adaptée).

Raccordement électrique

Attention! Toutes les opérations électriques requises pour cet appareil doivent être prises en charge par un technicien qualifié ou du personnel autorisé.

Mise en garde! Cet appareil doit être relié à la terre. Le fabricant décline toute responsabilité si cette mesure de sécurité n'est pas observée.

Utilisation au quotidien

Accessoires ¹⁾

Étagères/Plateaux amovibles

- Votre appareil est livré avec plusieurs étagères et plateaux en plastique et en verre. Ces éléments peuvent varier en fonction du modèle, et fonctionner différemment.
- Les parois du réfrigérateur sont équipées d'une série de rails, dans lesquels vous pouvez positionner à votre gré les différents plateaux/étagères.

Retrait du rack de porte

Maintenez le côté gauche du rack de porte, enfoncez légèrement l'autre côté vers le bas et soulevez l'autre côté, jusqu'à ce que l'élément se détache. Vous pouvez maintenant retirer le rack de porte de son logement.

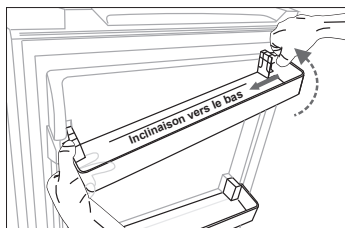

Installation du rack de porte

Dans un premier temps, installez le côté gauche du rack de porte. Puis, inclinez vers le bas l'autre côté du rack et enfoncez-le vers le bas, jusqu'à ce qu'il soit correctement installé.

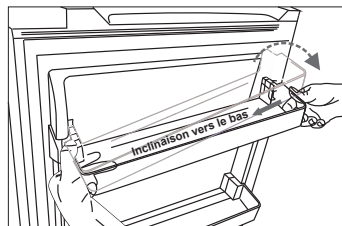

Bac à légumes

- Pour stocker fruits et légumes.

Compartment de réfrigération (Réfrigérateur) ²⁾

- Pour stocker les aliments qui n'ont pas besoin d'être congelés. Contient des rangements spécifiques à certains types d'ingrédients.

- 1) Si l'appareil est équipé d'accessoires ou de fonctions spécifiquement adaptés à ce type d'opérations.
- 2) Si l'appareil est munit d'une chambre de congélation.

Conseils et astuces utiles

Bruits liés au fonctionnement de l'appareil

Clics – Dès que le compresseur s'allume et s'éteint, vous entendez un « clic ».

Bourdonnements – Dès que le compresseur fonctionne, vous entendez un bourdonnement.

« **Bruits de gaz** » - Lorsque le liquide frigorigène circule dans des petits conduits, vous entendez des bruits de gaz/ d'éclaboussures.

Bruits d'éclaboussures – Même après que le compresseur a été éteint, ces bruits peuvent être entendus sur une courte période.

Conseils pour économiser de l'énergie

- N'installez pas l'appareil à proximité de fours, radiateurs ou autres sources de chaleur.
- Évitez de trop ouvrir la porte.
- Ne réglez pas la température sur plus basse que nécessaire.
- Vérifiez que les parois externes de l'appareil sont suffisamment éloignées des parois murales, et suivez les consignes d'installation indiquées.
- L'illustration représente la bonne combinaison des étagères, tiroirs, bacs et compartiments. Ne modifiez pas cet ordre, car cela augmenterait votre consommation d'énergie.

Astuces pour réfrigérer des aliments frais

- Ne stockez pas d'aliments chauds ou de liquides en évaporation à l'intérieur de l'appareil.
- Ne couvrez/n'emballez pas les aliments, surtout s'ils ont une odeur forte.
- Positionnez les aliments de façon à ce que l'air puisse circuler librement autour d'eux.

Conseils pour la réfrigération

- Viandes (tous types): à emballer dans des sacs en polyéthylène (plastique) et à stocker sur l'étagère en verre, pendant un jour ou deux maximum.
- Les aliments cuits, les plats froids, etc...: doivent être emballés et posés sur l'une des étagères.
- Fruits et légumes: doivent être nettoyés et placés dans les bacs prévus à cet effet.
- Beurre et fromages : à emballer dans du papier aluminium ou dans des sacs en polyéthylène (plastique) en faisant évacuer le plus possible d'air.
- Bouteilles de lait: doivent être fermées et rangées dans le rack de porte.

Nettoyage et entretien

Nettoyage et entretien

Pour des raisons d'hygiène, l'intérieur de l'appareil, y compris les accessoires, doit être régulièrement nettoyé.

L'appareil doit être nettoyé/vérifié au moins tous les deux mois.



Mise en garde! Risque d'électrocution!

- L'appareil ne doit pas être relié à l'alimentation électrique pendant les opérations de nettoyage. Avant de procéder au nettoyage de l'appareil, mettez l'appareil sous tension, retirez la prise et désenclenchez le fusible/disjoncteur.

Attention!

- Retirez tous les aliments de l'appareil avant de le nettoyer. Placez-les dans un endroit sec et frais pour les conserver le temps du nettoyage.
- Ne nettoyez jamais l'appareil au moyen d'un nettoyeur à vapeur. De l'humidité pourrait s'accumuler dans les composants électriques.
- Les vapeurs chaudes peuvent endommager les pièces en plastique.
- Les huiles étherées et les solvants organiques peuvent attaquer les éléments en plastique ; comme par exemple le jus de citron ou le jus issus des écorces d'orange, l'acide butyrique ou les produits ménagers contenant de l'acide acétique.
- N'utilisez pas de produits nettoyants abrasifs.
- Nettoyez les accessoires et l'intérieur de l'appareil avec un tissu imbibé d'eau chaude. Les produits vendus dans le commerce pour ce type d'opérations peuvent aussi être utilisés.
- Une fois les éléments nettoyés, passez un chiffon imbibé d'eau fraîche, puis essuyez.
- L'accumulation de poussière à l'intérieur du condenseur augmente la consommation d'énergie; nettoyez le condenseur situé à l'arrière de l'appareil au moins une fois par an, au moyen d'une brosse souple ou d'un aspirateur (uniquement pour les systèmes dotés d'un condenseur extérieur)
- Vérifiez le conduit d'évacuation à l'arrière du réfrigérateur.
- Si le conduit est obstrué, nettoyez-le avec un goupillon, par exemple, en faisant attention de ne pas endommager les parois internes du conduit.
- Une fois que tout a séché, l'appareil peut être remis en service.

Dégivrage du réfrigérateur

- L'eau résultant du dégivrage sera automatiquement évacuée dans un bac de récupération à travers un tuyau d'évacuation à l'arrière de l'appareil.

Pour faire réparer votre appareil

- Videz l'appareil de son contenu
- Retirez les prises
- Nettoyez l'appareil (voir la rubrique : « Entretien et Nettoyage »)
- Laissez la porte ouverte afin d'éviter les odeurs

Que faire si...



Attention! Avant de réparer l'appareil, débranchez bien le cordon d'alimentation. Seul un technicien qualifié ou du personnel entraîné est autorisé à procéder aux opérations de réparations non indiquées dans la notice.

Important!

Les réparations ne doivent être prises en charge que par du personnel compétent et qualifié. Une réparation mal effectuée pourrait être dangereuse pour l'utilisateur. Si votre appareil a besoin d'être réparé, merci de contacter votre revendeur ou un Centre de Réparation agréé.

Problème	Cause possible	Solution
L'appareil ne fonctionne pas.	L'appareil n'est pas branché à l'électricité.	Mettez l'appareil sous tension.
	La prise électrique est mal enclenchée et/ou lâche.	Branchez l'appareil à une prise électrique.
	Le fusible a sauté ou est défectueux.	Vérifiez le fusible, remplacez-le au besoin.
	La prise est défectueuse.	Les éléments défectueux doivent être réparés par un technicien qualifié.
L'appareil émet trop de froid.	La température est réglée sur une valeur trop faible.	Placez temporairement le sélecteur de températures sur une valeur plus élevée
Les aliments sont trop chauds.	La température est mal réglée.	Consultez la rubrique « Démarrage initial »
	La porte est restée ouverte pendant une longue période.	N'ouvrez la porte que lorsque cela est nécessaire.
	Une grande quantité d'ingrédient a été placée au réfrigérateur au cours des dernières 24 heures.	Placez temporairement le sélecteur de températures sur une valeur plus élevée.
	L'appareil se trouve à proximité d'une source de chaleur.	Consultez la rubrique « Emplacement d'installation ».
L'éclairage interne ne fonctionne pas.	L'ampoule est défectueuse.	Consultez la rubrique « Remplacement de l'ampoule »
Une grande quantité de gel s'est accumulée, probablement aussi au niveau du joint de la porte.	Le joint de porte n'est pas étanche (probablement après un inversement du côté de la porte).	Séchez prudemment le joint de porte l'appareil doit être réglé sur une température faible). En même temps, ajustez le positionnement du joint au moyen de votre main.
Bruits inhabituels.	L'appareil n'est pas bien nivelé.	Réajustez le pied.
	L'appareil est en contact avec le mur ou avec d'autres objets.	Déplacez légèrement l'appareil.
	Un composant du système (par exemple l'un des conduits situés à l'arrière), est en contact avec le mur.	Si cela est nécessaire, réajustez le positionnement du composant qui pose problème.
Le compresseur ne démarre pas immédiatement après que j'ai modifié la température.	Cela est normal, l'appareil ne dysfonctionne pas.	Le compresseur ne démarre qu'après quelques minutes.
De l'eau est présente sur le sol ou sur les étagères.	Le conduit d'évacuation est obstrué.	Consultez la rubrique « Nettoyage e Entretien ».

Inversion de la porte

Le côté duquel la porte s'ouvre peut être modifié (passer de la droite à la gauche), si l'installation de votre appareil le permet.

Outils dont vous aurez besoin :

1. Clé à douille de 8 mm



2. Tournevis à tête croisée



3. Tournevis à lame fine ou couteau pointu



Avant de commencer, placez l'appareil sur le dos afin d'avoir accès à la base. Vous pouvez l'allonger sur un tapis en mousse ou une matière similaire, pour ne pas risquer d'endommager les parois du réfrigérateur.

Inversion de la porte

1. Mettez le réfrigérateur debout, retirez les deux vis situées à l'arrière du cache supérieur, puis soulevez le cache supérieur et placez-le sur une surface rembourrée pour éviter de le rayer.

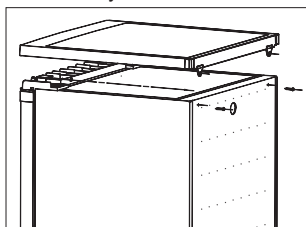

2. Retirez les quatre vis en respectant le diagramme suivant. Soulevez le gond supérieur, puis mettez-le de côté.

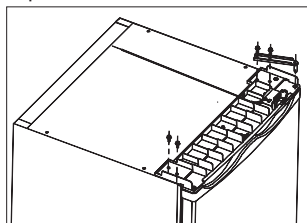

3. Soulevez la porte et placez-la sur une surface rembourrée pour éviter de la rayer. Retirez les pieds ajustables et

retirez la charnière du bas en défilant les vis. Transférez le tout du côté opposé.

Remarque: 1. Vous devez déplacer l'axe de la charnière depuis la fente ① vers la fente ② avant le transfert.

2. Vous devez installer le support en caoutchouc du côté sans charnière.

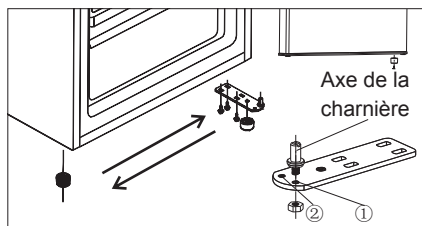

4. Placez la porte à son nouvel emplacement, en vous assurant que les tous les éléments soient bien alignés. Suivez les étapes précédentes dans le sens inverse d'exécution.

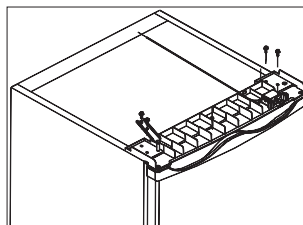

5. Placez le cache supérieur sur congélateur. Serrez bien les deux vis situées à l'arrière du cache.

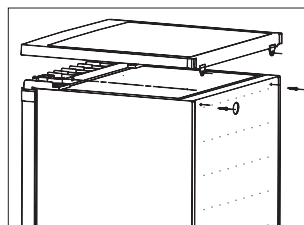

Mise en garde!

Lorsque vous modifiez le côté duquel la porte s'ouvre, l'appareil ne doit pas être relié à l'électricité. Pensez bien à couper l'alimentation avant de procéder à l'opération.

Installation de la poignée de porte

Si l'appareil est fourni avec une poignée de porte séparée, vous pouvez l'installer de la manière suivante.

1. Retirez la vis de la porte. Installez (ou mettez de côté) les caches de vis du côté de la charnière.

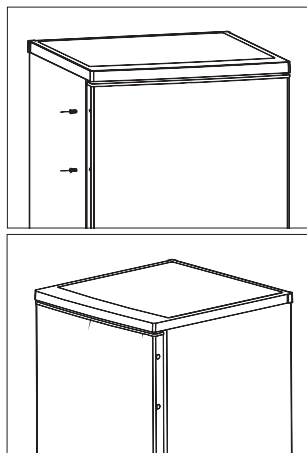

2. Faites correspondre le côté de la poignée avec le côté de la porte, puis revissez la vis que vous aviez retirée de la porte afin de fixer fermement la poignée à la porte.

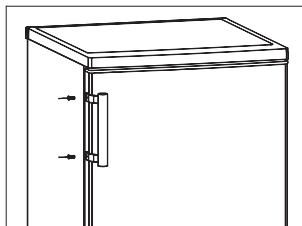

Recyclage de cet appareil

Il est interdit de disposer de cet appareil comme d'un déchet ménager.

Emballages

Les emballages avec le symbole de recyclage sont recyclables. Disposez de ces emballages dans les conteneurs appropriés.

Avant le recyclage de l'appareil

1. Retirez la prise électrique.
2. Coupez le câble d'alimentation et jetez-le avec la prise principale.

	Élimination correcte de ce produit
	<p>Ce marquage indique que le produit ne doit pas être éliminé avec les autres produits ménagers au sein de l'UE. Afin d'éviter de possibles dégâts sur l'environnement ou sur la santé des humains, recyclez l'appareil de façon responsable pour promouvoir la réutilisation des matériaux. Pour retourner votre appareil utilisé, veuillez utiliser les systèmes de retour et de collecte ou contactez le revendeur chez qui vous avez acheté ce produit. Ils peuvent récupérer ce produit pour un recyclage respectueux de l'environnement.</p>

Hisense

life reimagined

ISTRUZIONI PER L'USO

Le raccomandiamo di leggere attentamente questo manuale d'uso e di conservarlo per futuro riferimento.

Italiano

Indice

Informazioni e avvertenze sulla sicurezza-2	Pulizia e manutenzione-----13
Descrizione dell'apparecchio-----8	Cosa fare se...-----14
Pannello di controllo-----8	Invertire la porta-----15
Primo utilizzo e installazione----- 9	Installazione della maniglia della porta-- 16
Uso quotidiano-----11	Smaltimento dell'apparecchio-----17
Consigli e suggerimenti utili----- 12	



Quest'apparecchio è conforme alle seguenti direttive EU: LVD 2014/35/EU e EMC 2014/30/EU e 2009/125/CE e CE.643/2009 e 2002/96/CE



Informazioni e avvertenze sulla sicurezza

Per la vostra sicurezza e l'uso corretto prima dell'installazione e del primo utilizzo, leggere attentamente il presente manuale, inclusi i suggerimenti e avvertenze.

Per evitare errori e incidenti, è importante garantire che tutte le persone che utilizzano l'apparecchio ne conoscano il funzionamento e le caratteristiche di sicurezza. Conservare le seguenti istruzioni ed assicurarsi che rimangano con l'apparecchio in caso di trasporto o di vendita, in modo che chiunque lo utilizzi per tutta la sua vita sia adeguatamente informato sull'uso corretto e sulla sicurezza dell'apparecchio

Ai fini della sicurezza delle persone e delle proprietà, osservare le precauzioni indicate nelle istruzioni: il costruttore non può essere considerato responsabile per eventuali danni causati da omissioni.

Sicurezza per i bambini e per le persone vulnerabili

- Questo apparecchio non è concepito per l'utilizzo da parte di bambini o persone con capacità fisiche, sensoriale o mentali ridotte, senza la necessaria esperienza e competenza e senza la supervisione o le indicazioni di una persona responsabile per la loro sicurezza. È necessario accertarsi che i bambini non giochino con l'apparecchio. La pulizia e

la manutenzione non devono essere eseguita da bambini senza supervisione..

- Tenere tutti gli elementi dell'imballo fuori dalla portata dei bambini per evitare il rischio di soffocamento.

- In caso di smaltimento dell'apparecchio, staccare la spina dalla presa di corrente, tagliare il cavo di connessione (il più vicino possibile all'apparecchio) e rimuovere la porta per evitare che i bambini possano ricevere una scossa elettrica o rimangano bloccati all'interno.

- Se questo apparecchio con chiusure magnetiche della porta sostituisce un apparecchio precedente con chiusura a molla sulla porta o sul coperchio, accertarsi di rendere inutilizzabile tale chiusura a molla prima di smaltire. Ciò evita una trappola mortale per bambini.

Indicazioni sulla Sicurezza Generale



- Avvertenza - Quest'apparecchio

è destinato ad uso domestico e quelli simili come:

- Aree adibite a cucina per il personale in negozi, uffici e altri ambienti di lavoro;

- Fattorie da parte di clienti in hotel, motel e altri ambienti di tipo residenziale;

- Ambienti di tipo B&B

- Tipo di ristorazione e commercio al dettaglio e simile.

- Avvertenza - Non conservare le sostanze esplosive come latini di aerosol con i propellenti infiammabili nell'apparecchio.

- Avvertenza – Se il cavo di alimentazione è danneggiato, procedere alla sua sostituzione contattando il produttore, il rappresentante locale o personale qualificato al fine di evitare ogni rischio della sicurezza.

- Avvertenza - Non coprire le aperture di aerazione e la ritiene fuori di ostruzione.

- Avvertenza - Si raccomanda di non usare dispositivi meccanici o altri

mezzi per accelerare il processo di sbrinamento, diversi da quelli raccomandati dal produttore.

- Avvertenza - Non danneggiare il circuito refrigerante.
- Avvertenza - Non accendere apparecchi elettrici all'interno dei compartimenti degli alimenti, a meno che ciò non sia raccomandato dal produttore.
- Avvertenza – Il refrigerante e gas isolato sono infiammabili. Quando smaltisce l'apparecchio farlo solo in centro di smaltimento dei rifiuti autorizzati. Non esporla a fiamme.

Frigorifero

Il frigorifero contiene una piccola quantità di refrigerante isobutene (R600a) nel circuito refrigerante, che è un gas naturale con alta compatibilità ambientale ma infiammabile. Assicurare che ciascuno dei componenti non viene danneggiato durante il trasporto o l'installazione.

Il refrigerante (R600a) è infiammabile.



Attenzione: rischio di incendio

In caso che il circuito refrigerante venga danneggiato:

- Evitare fiamme libere o scintilla.

- Aerare la stanza in cui si trova l'apparecchio.

È pericoloso alterare le caratteristiche o modificare il prodotto in altro modo. Qualsiasi danneggiamento su cavo potrebbe causare cortocircuito, incendio e/o scossa elettrica.



Sicurezza elettrica

1. Il cavo di alimentazione non deve essere allungato.
2. Accertarsi che la spina di alimentazione non è schiacciata o danneggiata. Una spina schiacciata o danneggiata potrebbe surriscaldarsi e provocare un incendio.
3. Accertarsi di poter accedere alla spina dell'apparecchio.
4. Non tirare il cavo di alimentazione.
5. Se la presa di corrente è allentata, non inserire la

spina di alimentazione. Potrebbe verificare una scossa elettrica o un incendio.

6. Non utilizzare l'apparecchio senza la protezione della lampadina per l'illuminazione interna.

7. L'apparecchio è predisposto per utilizzare AC monofase da 220-240V/50Hz. In caso di sbalzi di tensione in zona superano i parametri suddetti, accertarsi, per motivi di sicurezza, di applicare all'apparecchio un regolatore di tensione CA automatico superiore a 350W. Il frigorifero deve essere alimentato con presa di alimentazione speciale, anziché condiviso con altri apparecchi elettrici. Questa presa deve essere provvista di messa a terra.

Uso quotidiano

- Non conservare gas o liquidi infiammabili all'interno dell'apparecchio per evitare il rischio di esplosioni.

- Non accendere nessun dispositivo elettrico (machine elettriche per il

gelato, frullatori ecc.) all'interno dell'apparecchio.

- Quando si scollega l'apparecchio dalla presa di corrente, afferrare sempre la spina e non tirare il cavo.

- Non collocare oggetti caldi vicino alle parti plastiche dell'apparecchio.

- Conservare i cibi congelati preconfezionati secondo le istruzioni del produttore.

- È necessario rispettare le indicazioni di conservazione fornite dal costruttore dell'apparecchio. Fare riferimento alle relative istruzioni.

- I cibi congelati possono causare ustione da freddo se consumati subito dopo essere stati estratti dall'apparecchio.

- Non esporre l'apparecchio alla luce solare diretta.

- Tenere candele, lampade e altri oggetti con fiamme libere fuori dell'apparecchio in modo che non impostare l'apparecchio in fiamme.

- L'apparecchio è stato progettato per mantenere cibi e/o bevande in famiglia normale, come spiegato in questo libretto di istruzioni.

- L'apparecchio è pesante. Prestare attenzione quando muove.

- Non rimuovere né toccare elementi dal compartimento freezer con le mani umide/bagnate, in quanto ciò potrebbe causare abrasioni cutanee o ustioni gelo.

- Mai stare sulla base, sui cassetti, sulle porte, ecc., oppure utilizzarli come supporto.

- Per evitare oggetti che cadono e causando lesioni o danni all'apparecchio, non sovraccaricare i balconcini o mettere troppo cibo nei cassetti più nitide.

Attenzione!

Pulizia e manutenzione

- Prima di eseguire le operazioni di manutenzione, spegnere l'apparecchio e scollegare la spina di alimentazione dalla presa di corrente.

- Non pulire l'apparecchio

con oggetti metallici, macchine per il lavaggio a vapore, oli essenziali, solventi organici o detersivi abrasivi.

- Non utilizzare oggetti appuntiti per rimuovere il ghiaccio dall'apparecchio. Utilizzare un raschietto in plastica.

Importante Installazione!

- Per il collegamento elettrico, seguire con attenzione le istruzioni fornite nel presente manuale.

- Disimballare

l'apparecchio e controllare se sia danneggiato.

Qualora sia danneggiato, non collegare

l'apparecchio. Contattare immediatamente il negozio dove è stato effettuato l'acquisto. In questo caso, conservare tutti i materiali d'imballaggio.

- E' consigliabile attendere almeno quattro ore prima di collegare l'apparecchio per consentire al liquido di fluire nel compressore.

- Un'adeguata circolazione dell'aria dovrebbe essere intorno all'apparecchio, la mancanza porta a un surriscaldamento. Per ottenere una ventilazione sufficiente seguire le istruzioni relative all'installazione.
- Se possibile, il retro del prodotto deve essere contro un muro per evitare le parti calde toccare o di afferrare (compressore, condensatore), per prevenire il rischio di incendio, seguire le istruzioni relative all'installazione.
- L'apparecchio non deve essere collocata nelle vicinanze di termosifoni o cucine.

- Assicurarsi che la spina sia accessibile dopo l'installazione dell'apparecchio.

Servizi

- Qualsiasi lavoro elettrico necessario per la manutenzione dell'apparecchio deve essere effettuata da personale qualificato o competente.
- Questo prodotto deve essere eseguita da un Centro Assistenza autorizzato, e solo ricambi originali deve essere utilizzati.
 - 1) Se l'apparecchio è Frost Free.
 - 2) Se l'apparecchio contiene compartimento freezer.

Descrizione dell'apparecchio

Illustrazione dell'apparecchio

1. Piastra decorativa (presente su alcuni modelli)
2. Ripiano di conservazione degli alimenti
3. Lampadina e regolatore della temperatura
4. Coperchio del vano ortaggi e verdure
5. Vano ortaggi e verdure
6. Piedini regolabili
7. Portauova
8. Maniglia della porta (presente su alcuni modelli)
9. Supporto della porta superiore
10. Porta
11. Supporto della porta inferiore



Nota: A causa delle costanti modifiche ai nostri prodotti, potrete riscontrare leggere differenze tra il vostro frigorifero e quello descritto nel presente manuale di istruzioni, ma le sue funzioni e i metodi di utilizzo rimangono gli stessi.

Pannello di controllo

Avvio e regolazione della temperatura

Inserire il cavo di alimentazione nella presa con un conduttore di terra di protezione. Quando la porta dello scomparto frigorifero è aperta, la luce interna si accende. La manopola di selezione della temperatura è situata nella parte sinistra dello scomparto frigorifero.

Se impostata a “0” significa:

Spento

Girandola in senso orario l'apparecchio si accende, dopodiché funzionerà automaticamente.

Se impostata a “1” significa:

Temperatura massima, impostazione più calda.

Se impostata a “7” (massimo) significa:

Temperatura minima, impostazione più fredda.

Importante! Normalmente si consiglia di impostarla a 2, 3 o 4. Se si desidera una temperatura più alta o più bassa girare conformemente la manopola verso un'impostazione più fredda o calda. Quando si gira la manopola verso un'impostazione più fredda si avrà una maggior efficienza energetica. Altrimenti risulterà in un maggior consumo di energia.

Importante! Le temperature ambiente elevate (ad esempio nei periodi estivi) in combinazione con un'impostazione fredda (posizione 6 a 7) possono causare il funzionamento continuo del compressore o impedirne l'arresto!

Motivo: quando la temperatura ambiente è elevata, il compressore deve funzionare continuamente per mantenere la bassa temperatura nell'apparecchio.

Sostituzione della lampadina



Attenzione!

● Prima di sostituire la lampadina, spegnere il dispositivo e scollegarlo oppure staccare il fusibile o l'interruttore.

● Se la lampadina non funziona, contattare il proprio rivenditore o il servizio di assistenza clienti per sostituirla.

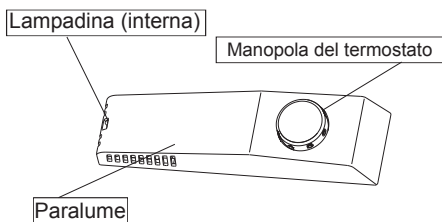

Primo utilizzo e installazione

Pulizia prima dell'uso

- Prima di usare l'apparecchio per la prima volta, lavare l'interno e tutti gli accessori interni con acqua tiepida e sapone neutro per rimuovere il tipico odore di un prodotto nuovo, poi asciugare a fondo.

Posizionamento



Attenzione! Prima dell'installazione

leggere attentamente le istruzioni per la propria sicurezza e il corretto funzionamento dell'apparecchio.

- Posizionare l'apparecchio lontano da fonti di calore quali fornelli, termosifoni, luce solare diretta, ecc.
- Le massime prestazioni e sicurezza sono garantite mantenendo la corretta temperatura interna per la classe dell'apparecchio interessata, secondo le specifiche della targhetta di classificazione.
- Quest'apparecchio funziona in maniera efficiente da N a T. Esso potrebbe non funzionare correttamente se lasciato per un maggior periodo ad una temperatura superiore o inferiore all'intervallo indicato.

Classe climatica	Temperatura ambiente
SN	+10°C a +32°C
N	+16°C a +32°C
ST	+16°C a +38°C
T	+16°C a +43°C

Importante! E' necessario garantire una buona ventilazione intorno al frigorifero per permettere la dissipazione del calore e un'alta efficienza; è necessario pertanto assicurare la presenza di un sufficiente spazio intorno al frigorifero. Si consiglia di assicurare almeno 75 mm di spazio tra il retro del frigorifero e la parete, almeno 100 mm di spazio sui due lati, un'altezza di almeno 100 mm sulla sommità e uno spazio libero di fronte che consenta alle porte di aprirsi a 160°

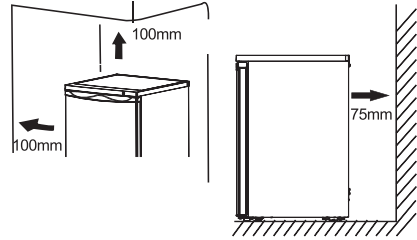

- Gli apparecchi non devono essere esposti alla pioggia. Occorre assicurare un'areazione sufficiente nella sezione posteriore inferiore, dato che un flusso d'aria ridotto potrebbe pregiudicare le prestazioni. Gli apparecchi incorporati devono essere posizionati lontano da fonti di calore come i termosifoni e la luce solare diretta.

● Installazione del supporto di gomma

la vite è in dotazione in un sacchetto di plastica con l'apparecchio ed è possibile installare questi accessori secondo la seguente procedura.

Nota:

Non è necessario installare questi accessori per un utilizzo normale. Soltanto in circostanze estreme questo frigorifero può correre il rischio di ribaltarsi, cioè quando è vuoto e si esercita una pressione di 15 kg sulla porta e aprendo la porta di circa 90 gradi. Pertanto il tappetino di supporto di gomma deve essere fissato alla base per rendere stabile quest'apparecchio.

1. Inclinare l'apparecchio per incontrare il foro della vite sul lato sinistro della copertura della base inferiore.

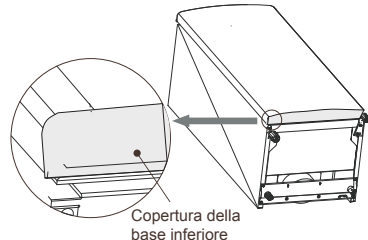

Copertura della base inferiore

Primo utilizzo e installazione

2. Inserire la vite nel foro del tappetino di supporto di gomma

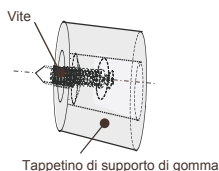

3. Allineare la vite al foro nella copertura della base inferiore. Fissare il tappetino di supporto di gomma alla copertura della base fermamente con un cacciavite a croce (non in dotazione).

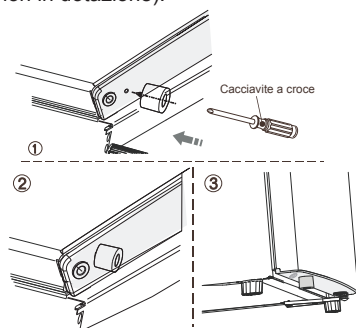

Livellamento

- L'apparecchio deve essere livellato per eliminare la vibrazione. Per realizzare il livellamento, deve essere in posizione verticale ed entrambi i regolatori devono essere in contatto stabile con il pavimento. E' anche possibile regolare il livello svitando i regolatori secondo l'altezza necessaria nella parte anteriore (usare le dita o una chiave idonea).

Connessione elettrica

Attenzione! Qualsiasi impianto elettrico per realizzarsi per installare questo apparecchio deve essere realizzato da personale qualificato o autorizzato.

Attenzione! Questo apparecchio deve essere messo a terra. Il fabbricante è esonerato da qualsiasi responsabilità qualora queste misure di sicurezza non siano osservate.

Uso quotidiano

Accessori 1)

Ripiani/vaschette rimovibili

- I vari ripiani per la conservazione o i vani per l'alloggiamento dei cavi di vetro o plastica che sono in dotazione con i vari modelli diversi dell'apparecchio presentano diverse caratteristiche e modelli differenti hanno anche caratteristiche differenti.
- Le pareti dell'apparecchio sono dotate di una serie di guide in modo che i ripiano possano essere posizionati secondo le proprie preferenze.

Rimuovere il supporto della porta

Tenere il lato sinistro del supporto della porta, premere verso l'interno l'altro lato e sollevare questa parte fino a quando non separato dalla parte esterna. Estrarre quindi il supporto della porta dalla parte esterna.

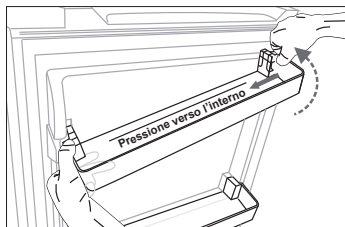

Installare il supporto della porta

Prima di tutto installare la parte sinistra del supporto della porta. In secondo luogo, premere verso l'interno l'altro lato e premere verso l'alto questo lato fino ad installarlo.

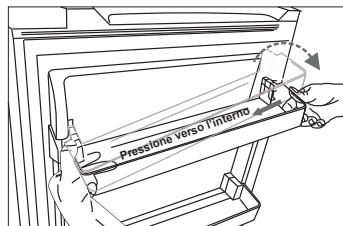

Vano ortaggi e verdure

- Ideale per conservare frutta e ortaggi

Scomparto frigorifero 2)

- Per conservare gli alimenti che non devono essere congelati e con diverse sezioni idonee per diversi tipi di alimenti.

- 1) Se l'apparecchio contiene accessori e funzioni relazionati.
- 2) Se l'apparecchio contiene uno scomparto congelatore.

Consigli e suggerimenti utili

Rumori durante il funzionamento

Click -Ogniqualvolta il compressore entra in funzione o cessa di funzionare può sentirsi un click.

Ronzio - Non appena il compressore è in funzione, si può sentire un ronzio.

Gorgoglii - Quando il refrigerante fluisce nei tubi stretti, si possono sentire rumori di gorgoglii e spruzzi.

Spruzzi - Anche dopo che il compressore è stato spento, questo rumore può essere sentito per un breve periodo di tempo.

Consigli sul risparmio di energia

- Non installare l'apparecchio in prossimità di stufe, termosifoni o altre fonti di calore.
- Ridurre al minimo il tempo in cui l'apparecchio rimane aperto.
- Non impostare la temperatura più fredda del necessario.
- Assicurarsi che le piastre laterali e la piastra posteriore dell'apparecchio siano a una certa distanza dal muro, e seguire le relative istruzioni per l'installazione.
- Se lo schema illustra la combinazione corretta dei cassetti, vani e ripiani, non regolare tale combinazione dato che ciò consente di produrre un effetto sul consumo energetico.

Suggerimenti per la refrigerazione di alimenti freschi

- Non conservare cibi caldi o liquidi in evaporazione nell'apparecchio.
- Coprire o avvolgere il cibo soprattutto se ha un aroma o un odore forte.
- Posizionare il cibo correttamente in modo che l'aria possa circolare liberamente attorno ad esso.

Consigli per la refrigerazione

- Carne (tutti i tipi): avvolgere in sacchetti di polietilene (plastica) e collocare sul ripiano superiore per un massimo di uno o due giorni.
- Cibi cucinati, piatti freddi, ecc...: devono essere all'interno di contenitori e possono essere posizionati su qualsiasi ripiano.
- Frutta e vegetali: devono essere puliti a fondo e posizionati nello speciale cassetto fornito.
- Burro e formaggio: devono essere conservati avvolti in un foglio di alluminio o in sacchetti di polietilene (plastica) facendo attenzione a rimuovere quanta più aria possibile.
- Bottiglie di latte: queste devono essere tappate e conservate nel supporto portabottiglie della porta.

Pulizia e manutenzione

Pulizia e manutenzione

Per ragioni di igiene, l'interno dell'apparecchio, compresi gli accessori interni, deve essere pulito regolarmente.

La pulizia e la manutenzione dell'apparecchio devono essere eseguite almeno ogni due mesi.



Attenzione! Pericolo di scossa elettrica!

- L'apparecchio non deve essere collegato alla rete elettrica durante la pulizia. Prima di pulirlo, spegnere l'apparecchio e rimuovere la spina dalla presa elettrica, spegnere l'interruttore o staccare il fusibile.

Avviso!

- Rimuovere gli alimenti dall'apparecchio prima della pulizia. Conservarli in un posto freddo e mantenerli ben coperti.
- Non pulire mai l'apparecchio con un'aspirapolvere a vapore. L'umidità potrebbe accumularsi nei componenti elettrici.
- I vapori caldi potrebbero danneggiare i componenti di plastica.
- Gli oli essenziali e i solventi organici possono corrodere i componenti di plastica, ad esempio il succo di limone o di arancia, l'acido butirrico o i detersivi che contengono acido acetico.
- Non usare nessun detersivo abrasivo.
- Pulire l'apparecchio e gli accessori interni con un panno e acqua tiepida. E' possibile usare anche i comuni lavastoviglie disponibili commercialmente.
- Dopo la pulizia, asciugare con acqua fresca e un panno per i piatti pulito.
- L'accumulo di polvere nel condensatore aumenta il consumo di energia; pulire il condensatore sul retro dell'apparecchio una volta all'anno con una spazzola morbida o un aspirapolvere (solo per i prodotti con condensatore esterno).
- Controllare il foro di scarico dell'acqua sulla parete posteriore dello scomparto frigorifero.
- Liberare un foro di scarico intasato con l'aiuto di qualcosa di morbido, in modo da fare attenzione a non creare alcun danno all'apparecchio con oggetti appuntiti.
- Dopo aver asciugato tutto, l'apparecchio ritorna a funzionare.

Sbrinamento dello scomparto per la conservazione di alimenti freschi

- L'acqua risultante dallo sbrinamento viene raccolta automaticamente in una vaschetta attraverso un tubo di scarico sul retro del frigo.

Messa fuori servizio del dispositivo

- Svuotare l'apparecchio
- Scollegare l'alimentazione
- Pulirlo a fondo (vedere sezione: Pulizia e manutenzione)
- Lasciare la porta aperta per evitare la contaminazione di odori

Cosa fare se...



Attenzione! Prima della risoluzione di eventuali problemi, scollegare l'alimentazione. Soltanto un tecnico qualificato o altro personale deve risolvere eventuali problemi le cui operazioni non siano contemplate nel presente manuale.

Importante!

Le riparazioni dell'apparecchio possono essere

realizzate solo da ingegneri qualificati. Riparazioni non adeguate possono causare importanti rischi all'utente. Se l'apparecchio necessita di riparazioni, contattare il proprio rivenditore specializzato o il servizio di assistenza clienti.

Problema	Possibile causa	Soluzione
L'apparecchio non funziona.	L'apparecchio non è acceso.	Accendere l'apparecchio.
	L'alimentazione non è collegata o la spina o è allentata.	Collegare l'apparecchio alla presa elettrica.
	Il fusibile è bruciato o è difettoso.	Verificare il fusibile, sostituirlo se necessario.
	L'uscita è difettosa.	I componenti difettosi devono essere riparati da un elettricista.
L'apparecchio raffredda troppo.	La temperatura impostata è troppo fredda.	Regolare la temperatura ad un'impostazione più calda temporaneamente.
Il cibo è troppo caldo.	La temperatura non è regolata correttamente.	Fare riferimento alla sezione "Accensione iniziale".
	La porta è stata aperta per un periodo esteso.	Aprire la porta solo quando necessario.
	Una grande quantità di cibo caldo è stata posizionata nell'apparecchio nelle ultime 24 ore.	Regolare la temperatura ad un'impostazione più calda temporaneamente.
	L'apparecchio è in prossimità di una fonte di calore.	Fare riferimento alla sezione "Luogo di installazione".
L'illuminazione interna non funziona.	La lampadina è difettosa.	Consultare la sezione "Sostituzione della lampadina".
Elevata formazione di ghiaccio, possibilmente anche sulla guarnizione della porta.	La guarnizione della porta non è ermetica (possibilmente dopo aver invertito la porta).	Riscaldare con cautela le sezioni che perdono della guarnizione della porta con un asciugacapelli (con un'impostazione fredda). Allo stesso tempo, modellare la porta aperta a mano in modo che si adatti correttamente.
Rumori insoliti.	L'apparecchio non è livellato.	Regolare nuovamente i piedini.
	L'apparecchio è a ridosso della parete o di altri oggetti.	Muovere l'apparecchio leggermente.
	Un componente, ad esempio un tubo, sul retro dell'apparecchio è a contatto con un altro componente dell'apparecchio o con la parete.	Se necessario piegare con cura il componente.
Il compressore non si avvia immediatamente dopo aver cambiato le impostazioni della temperatura.	Ciò è normale, non si è verificato nessun errore.	Il compressore si avvia dopo un periodo di tempo.
Acqua sulla base o sui ripiani.	Il tubo di drenaggio è intasato.	Fare riferimento alla sezione "Pulizia e manutenzione".

Invertire la porta

Il lato in cui si apre la porta può essere cambiato, dal lato destro (di serie) verso il lato sinistro, se il sito di installazione lo permette. Strumenti necessari:

1. Chiave a brugola da 8 millimetri



2. Cacciavite a croce



3. Spatola o cacciavite a lama sottile

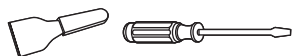

Prima di iniziare a porre il frigorifero sul retro per ottenere l'accesso alla base, si dovrebbe poggiarlo su una superficie morbida, quale il materiale di imballaggio per evitare di danneggiare il sistema di raffreddamento del frigorifero.

Invertire la porta

1. Posizionare il frigorifero in posizione verticale, rimuovere le due viti sul retro della copertura superiore, sollevare quest'ultima e collocarla su una superficie ove non possa graffiarsi.

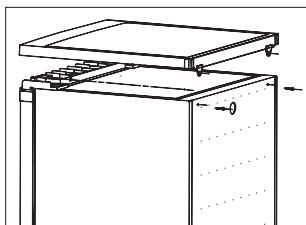

2. Rimuovere le quattro viti secondo lo schema seguente. Sollevare il cardine superiore, quindi collocarlo in un posto sicuro.

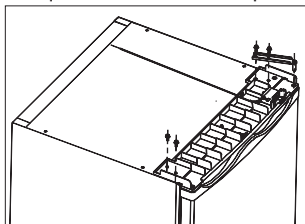

3. Sollevare la porta e posizionarla su una superficie ove non possa graffiarsi. Rimuovere entrambi i piedini regolabili e la staffa del cardine inferiore svitando i bulloni. Quindi posizionarli su un altro lato.

Nota: 1. È necessario muovere l'asse del cardine dal foro ① al ② prima della sostituzione.

2. Occorre montare la gomma di supporto sul lato privo di cardine.

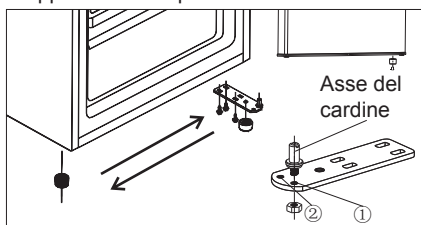

4. Collocare la porta nella nuova posizione assicurandosi che i pioli si incastrino nella sezione della struttura inferiore. Riposizionare la copertura facendo combaciare il cardine superiore con il foro della porta superiore, fissandolo con 2 viti. Sostituire altre 2 viti su un altro lato.

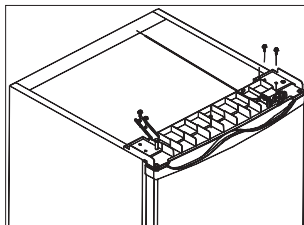

5. Posizionare la copertura superiore nel congelatore. Serrare le 2 viti sul retro della copertura superiore.

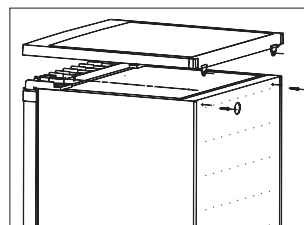

Attenzione!

Quando si cambia lato di apertura della porta, l'apparecchio non deve essere collegato alla rete elettrica. Togliere prima la spina dalla presa di corrente.

Installazione della maniglia della porta

Se una maniglia della porta viene fornita separatamente in un sacchetto di plastica con l'apparecchio è possibile installarlo come segue.

1. Rimuovere la vite dalla porta. Tenere o installare i coperchi della vite sul lato in cui è presente il cardine.

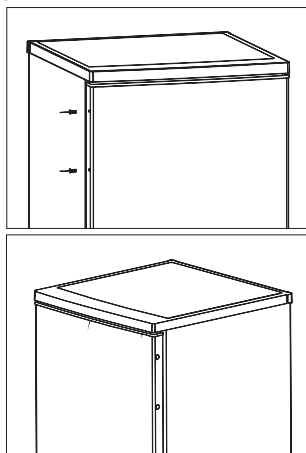

2. Far combaciare il foro della maniglia alla porta, quindi fissare le viti rimosse dalla porta affinché la maniglia sia fissata fermamente alla porta.

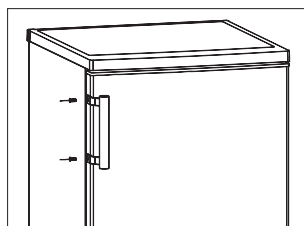

Smaltimento dell'apparecchio

E' vietato di smaltire quest'apparecchio come rifiuto domestico.

Materiali d'imballaggio

I materiali d'imballaggio sono recuperabili con il simbolo di ricupero. Deposita i materiali nel contenitore di raccolta.

Prima dello smaltimento

1. Stacca la spina dalla presa di corrente.
2. Tagliare il cavo alimentazione e lo smaltisce con la spina.

	Corretto smaltimento del prodotto
	<p>Questo simbolo indica che il prodotto non deve essere smaltito con altri rifiuti domestici in tutta l'UE. Per evitare eventuali danni all'ambiente o alla salute umana causati da smaltimento dei rifiuti, riciclarlo in maniera responsabile per favorire il riutilizzo sostenibile delle risorse materiali. Per restituire il dispositivo usato, si prega di utilizzare i sistemi di restituzione e di raccolta o contattare il rivenditore presso il quale il prodotto è stato acquistato. Possono raccogliere questo prodotto per il riciclaggio ambientale sicuro.</p>

Hisense

life reimagined

Gebruiksaanwijzing

Lees voor het gebruik eerst deze gebruiksaanwijzing en bewaar hem om later nog eens te kunnen raadplegen.

Dutch

Inhoud

Veiligheid- en waarschuwingeninstructies-2	Reinigen en Onderhoud-----14
Beschrijving van het apparaat-----9	Wat moet ik doen als...-----15
Bedieningspaneel-----9	Het omkeren van de deur-----16
Eerste gebruik na een installatie-----10	Het monteren van de deurgreep-----17
Dagelijks gebruik-----12	Afvoeren van het apparaat-----18
Handige aanwijzingen en tips-----13	



Dit apparaat is in overeenstemming met de volgende EU-richtlijnen: LVD 2014/35/EU en EMC 2014/30/EU en 2009/125/EC en EC.643/2009 en 2002/96/EC



Veiligheid- en waarschuwingeninstructies

Correct gebruik te kunnen waarborgen is het van belang dat u, alvorens het apparaat te installeren en in gebruik te nemen, deze gebruiksaanwijzing, inclusief de tips en waarschuwingen, grondig doorleest. Om onnodige vergissingen en ongevallen te voorkomen is het belangrijk ervoor te zorgen dat alle mensen die het apparaat gebruiken, volledig bekend zijn met de werking ervan en de veiligheidsvoorzieningen. Bewaar deze instructies en zorg ervoor dat zij bij het apparaat blijven als het wordt verplaatst of verkocht, zodat iedereen

die het apparaat gedurende zijn hele levensduur gebruikt, naar behoren is geïnformeerd over het gebruik en de veiligheid van het apparaat.

Voor de veiligheid van mensen en eigendommen dient u zich aan de voorzorgsmaatregelen uit deze gebruikershandleiding te houden, de fabrikant is niet verantwoordelijk voor schade die door het niet opvolgen van de aanwijzingen veroorzaakt is.

Veiligheidsvoorschriften voor kinderen en kwetsbare mensen

- Dit apparaat is niet

bedoeld voor gebruik door personen (waaronder begrepen kinderen) met verminderde fysieke, zintuiglijke vermogens of een gebrek aan ervaring en kennis, tenzij dit onder toezicht gebeurt van een voor hun veiligheid verantwoordelijke persoon of tenzij zij van een dergelijke persoon instructie hebben ontvangen over het gebruik van het apparaat. Kinderen mogen niet met het apparaat spelen.

Door de gebruiker uit te voeren reiniging en onderhoud mogen niet worden gedaan door kinderen zonder toezicht.

- Houd alle verpakkingsmateriaal buiten het bereik van kinderen, daar er gevaar voor verstikking bestaat.
- Als u het apparaat afdankt trek dan de stekker uit het stopcontact, snij de voedingskabel door (zo dicht mogelijk bij het apparaat) en verwijder de

deur om te voorkomen dat kinderen een elektrische schok krijgen of zichzelf in het apparaat opsluiten.

- Als dit apparaat, dat voorzien is van een magnetische deursluiting, een ouder apparaat vervangt, dat voorzien is van een veerslot (slot) op de deur of het deksel, zorg er dan voor dat u het slot onbruikbaar maakt voordat u het oude apparaat weggooit. Dit voorkomt dat kinderen er in opgesloten kunnen raken

Algemene Veiligheid



- **WAARSCHUWING** —Dit apparaat is bedoeld voor gebruik in huishoudelijke en soortgelijke toepassingen zoals
 - Personeel keuken gebieden in winkels, kantoren en andere werkomgevingen;
 - Boerderijen en door klanten in hotels, motels en andere residentiële soort omgevingen;
 - Bed and breakfast type

omgevingen;

- Catering en dergelijke niet-retail-toepassingen.

● **WAARSCHUWING** — Bewaar geen explosieve stoffen zoals spuitbussen met een brandbare drijfgas in dit apparaat.

● **WAARSCHUWING** — Indien het netsnoer beschadigd is, mag het om gevaar te voorkomen uitsluitend worden vervangen door een erkende

onderhoudsdienst of gekwalificeerd onderhoudspersoneel.

● **WAARSCHUWING** — Houd de ventilatieopeningen altijd vrij van obstructies; dit geldt zowel voor losstaande als ingebouwde modellen.

● **WAARSCHUWING** — Gebruik geen mechanische hulpmiddelen of kunstgrepen om het ontdooiproces te versnellen, tenzij ze van het type zijn dat door de fabrikant is aanbevolen.

● **WAARSCHUWING** —

Beschadig het koelcircuit niet.

● **WAARSCHUWING** — Gebruik geen elektrische apparaten in de voedsel opbergvakken van het apparaat, tenzij ze van het type zijn dat door de fabrikant is aanbevolen.

● **WAARSCHUWING** — Het koelmiddel en vloeibare gas van de isolatie zijn licht ontvlambaar. Wanneer u het apparaat afvoert, doe dit dan alleen bij een erkend inzamelpunt. Niet aan vuur blootstellen.

Koelmiddel

Het koelmiddel isobutaan (R600a) bevindt zich in het koelcircuit van het apparaat, dit is een natuurlijk gas dat weliswaar milieuvriendelijk is, maar ook uiterst ontvlambaar. Controleer of de onderdelen van het koelcircuit tijdens transport en installatie van het apparaat niet beschadigd zijn geraakt. Het koelmiddel isobutaan (R600a) is ontvlambaar



**Let op:
brandgevaar**

Indien het koelcircuit beschadigd is:

- Open vuur en ontstekingsbronnen vermijden.
- De ruimte waar het apparaat zich bevindt grondig ventileren. Het is gevaarlijk om wijzigingen aan te brengen in de specificaties of dit product op enigerlei wijze te modificeren. Een beschadigd netsnoer kan kortsluiting, brand en/of een elektrische schok veroorzaken.



**Electrische
veiligheid**

1. Het netsnoer mag niet verlengd worden..
2. Verzekeer u ervan dat de stekkerniet platgedrukt of beschadigd wordt door de achterkant van het apparaat. Een platgedrukte of beschadigde stekker kan oververhit raken en brand veroorzaken.
3. Verzekeer u ervan dat u de stekker van het

apparaat kunt bereiken.

4. Trek niet aan het snoer.
5. Als de stekker los zit, steek hem dan niet in het stopcontact. Dan bestaat er een risico op een elektrische schok of brand.
6. U mag het apparaat niet gebruiken zonder het afdekkapje (indien van toepassing) van het lampje.
7. De koelkast wordt alleen toegepast met stroomaansluiting van eenfase wisselstroom van 220~240V/50Hz. Indien fluctuatie van de spanning in de wijk van de gebruiker zo groot is dat de spanning hoger is dan de bovenstaande strekking, veiligheidshalve, dient de AC automatische spanningsregelaar van meer dan 350W weer worden ingeschakeld naar de koelkast. De koelkast moet gebruik maken van een speciaal stopcontact in plaats van een gemeenschappelijke

met andere elektrische apparaten. De stekker moet overeenkomen met aardleiding van het stopcontact.

Dagelijks gebruik

- Bewaar geen brandbare gassen of vloeistoffen in het apparaat, er bestaat een risico dat deze kunnen ontploffen.
- Gebruik geen elektrische apparaten in het apparaat (e.g. elektrische ijsmachines, mixers etc.)
- Bij het loskoppelen altijd aan de stekker uit het stopcontact trekken, trek niet aan de kabel.
- Zet geen hete items op de kunststof onderdelen dit het apparaat.
- Bewaar voorverpakte diepvriesproducten volgens de aanwijzingen van de fabrikant.
- U dient zich strikt te houden aan de aanbevelingen van de fabrikant van het apparaat met betrekking tot het bewaren van

voedsel. Raadpleeg de betreffende aanwijzingen.

- Diepgevroren voedels kan vrieswonden veroorzaken als ze rechtstreeks vanuit het apparaat geconsumeerd worden.

- Plaats het apparaat niet in direct zonlicht.

- Houd brandende kaarsen, lampen en andere voorwerpen met open vlammen uit de buurt van het apparaat, zodat het apparaat niet in brand wordt gestoken.

- Het apparaat is bedoeld voor het bewaren van voedingsmiddelen en / of dranken in gewoon huishouden, zoals uitgelegd in dit instructieboekje.

- Dit apparaat is zwaar. Wees voorzichtig als u het apparaat verplaatst.

- Haal geen artikelen uit het vriesvak en raak ze niet aan als uw handen vochtig/nat zijn, dit kan uw huid beschadigen of vrieswonden veroorzaken.

- Gebruik nooit de basis, laden, deuren enz. om op staan of als dragers.

- Om te voorkomen dat items vallen en zware verwondingen of schade aan het apparaat kunnen veroorzaken, doe de deurl rekken niet overbelasten of te veel voedsel in de groenteladen plaatsen.

Voorzichtig!

Reiniging en Onderhoud

- Schakel het apparaat uit en trek de stekker uit het stopcontact voordat u onderhoudshandelingen verricht.

- Maak het apparaat niet schoon met metalen voorwerpen, stoomreiniger, etherische oliën, organische oplosmiddelen of schurende reinigingsmiddel.

- Gebruik geen scherpe voorwerpen om ijs van het apparaat te krabben. Gebruik een kunststof schraper.

Installatie Belangrijk!

- Voor de aansluiting van elektriciteit dienen de instructies in de desbetreffende paragrafen nauwgezet te worden opgevolgd.

- Pak het apparaat uit en controleer of er beschadigingen zijn. Sluit het apparaat niet aan als het beschadigd is. Meld mogelijke beschadigingen onmiddellijk bij de winkel waar u het apparaat

gekocht heeft. Gooi in dat geval de verpakking niet weg.

- Wij adviseren u om 4 uur te wachten voordat u het apparaat aansluit, dan kan de olie terugvloeien in de compressor.

- Rond het apparaat dient adequate luchtcirculatie te zijn, anders kan dit tot oververhitting leiden. Om voldoende ventilatie te verkrijgen de instructies met betrekking tot de installatie opvolgen.

- De achterkant dient zo mogelijk tegen een muur geplaatst te worden, teneinde te voorkomen dat hete onderdelen (compressor, condensator) aangeraakt kunnen worden en brandwonden veroorzaken.
 - Het apparaat mag niet vlakbij radiatoren of kooktoestellen geplaatst worden.
 - Verzeker u ervan dat de stekker bereikbaar is nadat het apparaat geïnstalleerd is.
- Onderhoud**
- Alle elektrotechnische

werkzaamheden die noodzakelijk zijn voor het uitvoeren van onderhoud aan het apparaat, dienen uitgevoerd te worden door een gekwalificeerd elektricien of competente persoon.

- Dit product mag alleen worden onderhouden door een erkend onderhoudscentrum en er dient alleen gebruik te worden gemaakt van originele reserveonderdelen.

1) Als het apparaat is Frost Free.

2) Als het apparaat een vriesvak bevat

Beschrijving van het apparaat

Weergave van het apparaat

1. Decoratieve board (op sommige modellen)
2. Glasplaat
3. Verlichting & temperatuurregelaar
4. Afdekplaat verslade
5. Verslade
6. Verstelbare voetjes
7. Eierrekje
8. Deurgreep (op sommige modellen)
9. Bovenste deurschap
10. Deur
11. Onderste deurschap

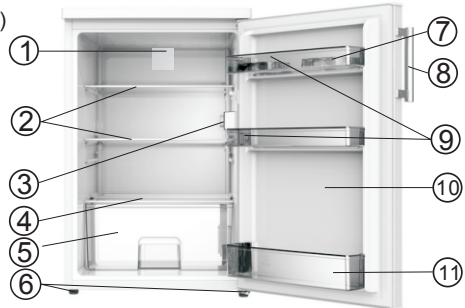

Opmerking: Door continue aanpassing van onze producten kan uw vriezer er iets anders uitzien dan dit apparaat in deze gebruiksaanwijzing, maar haar functies en gebruikswijze blijven hetzelfde.

Bedieningspaneel

Het opstarten en de temperatuurregeling

Steek de stekker van het aansluitsnoer in het stopcontact met een beschermende aarding. Wanneer de deur van het koelvak geopend wordt, zal de binnenverlichting inschakelen. De temperatuur keuzeknop bevindt zich aan de linkerkant van het koelvak.

Instellen op "0" betekents

Off (uitgeschakeld).

Door het met de klok mee te draaien zal de koelelementen inschakelen, zal het automatisch functioneren.

Instellen op "1" betekent

Hoogste temperatuur, warmste instelling.

Instellen op "7" (eind-stop) betekent

Laagste temperatuur, koudste instelling.

Belangrijk! Gewoonlijk, raden wij u aan de instelling te selecteren op stand 2, 3 of 4; indien u een hogere of een lagere temperatuur wenst, draai a.u.b. de knop naar een warmere of koudere instelling. Wanneer u de knop naar een koudere instelling draait, kan dit leiden tot meer energie-efficiëntie. Anders zou het gevolg een hoog energieverbruik zijn.

Belangrijk! Hoge omgevingstemperature (bijv. op warme zomerdagen) en een

koude instelling (positie 6 tot 7) kan veroorzaken dat de compressor continu of zelfs non-stop zal functioneren!

Reden: Wanneer de omgevingstemperatuur hoog is, moet de compressor continue functioneren om de binnentemperatuur van het apparaat laag te houden.

Vervangen van het lampje



Waarschuwing!

● Voor het vervangen van het lampje, moet u het apparaat uitschakelen en de stekker uit het stopcontact trekken, of de zekering uit de stroomonderbreker trekken.

● Indien het lampje niet gaat brangen, neem dan contact op met uw dealer of uw lokale klantenservice om het te vervangen.

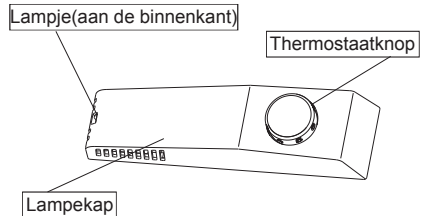

Eerste gebruik na een installatie

Reiniging voor gebruik

- Alvorens u het apparaat voor de eerste keer ingebruik gaat nemen, de binnenzijde en de interne accessoires met lauwwarm water en neutrale zeep reinigen, om de typische geur van een nieuw product te verwijderen, en vervolgens moet u het grondig drogen.

Positionering voor de installatie

 **Waarschuwing!** Wij verzoeken u de instructies te lezen voor uw veiligheid en de goede werking van het apparaat.

- Houd het apparaat uit de buurt van warmtebronnen zoals radiatoren, warmteroosters, direct zonlicht, enz.
- De maximale prestaties en veiligheid zijn gewaarborgd door het handhaven van de juiste binnentemperatuur voor de klasse van het apparaat, zoals gespecificeerd op het typeplaatje.
- Dit apparaat presteert goed in N tot T. Het apparaat kan waarschijnlijk niet goed functioneren als deze voor een langere periode bij een temperatuur boven of onder het bereik is ingesteld.

Klimaatklasse	Omgevingstemperatuur
SN	+10 C tot +32 C
N	+16 C tot +32 C
ST	+16 C tot +38 C
T	+16 C tot +43 C

Belangrijk! Het is noodzakelijk om een goede ventilatie rondom de koelkast te waarborgen, teneinde de afvoer van warmte, hoge efficiency mogelijk te maken en voldoende duidelijk ruimte rondom de koelkast houden. Het is raadzaam een ruimte vanaf de muur van 75mm aan te houden, tenminste 100mm vanaf de bovenkant, en tenminste 100mm vanaf de zijkanten en een duidelijke ruimte aan de voorkant, zodat de vriezerdeur 160° kan opendraaien.

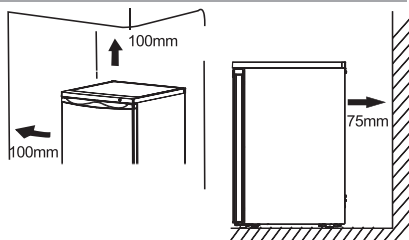

- Apparaten mogen niet worden blootgesteld aan regen. Er moet voldoende luchtverversing kunnen circuleren in de onderste achterste gedeelte van het apparaat, daar een slechte luchtcirculatie de prestaties kan beïnvloeden. Inbouwapparatuur moet uit de buurt van warmtebronnen zoals kachels en direct zonlicht worden geplaatst.

● Montage van de rubberen ondersteunende onderlegger

een schoef wordt in de plastic zak bij het apparaat geleverd, en u kunt deze accessoires volgens de onderstaande procedure installeren.

Opmerking:

Bij normaal gebruik is er geen noodzaak om deze accessoires te installeren. Slechts onder de extreme omstandigheden, de behuizing leegmaken tijdens het laden van de deur met een totaal gewicht van 15 kg en de deur met een hoek van ongeveer 90 graden openen, anders heeft de koelkast het risico om te kantelen. Vervolgens moet de rubberen ondersteunende onderlegger stevig op de bodemplaat bevestigd worden om het apparaat stabiliteit te geven.

1. Het apparaat optillen en zoeken naar het schroefgat aan de linkerkant op aan de onderkant.

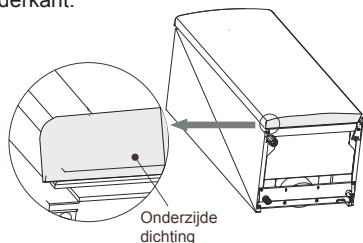

Eerste gebruik na een installatie

2. De schroef in het schroefgat van de rubberen ondersteunende onderlegger

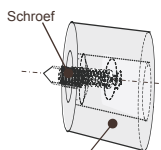

Rubberen Ondersteunende Onderlegger

3. De schoef recht in het schroefgat van de bodemplaat draaien. De rubberen ondersteunende onderlegger stevig op de bodemplaat bevestigen met behulp van een kruiskop schroevendraaier (Uw eigen schroevendraaier).

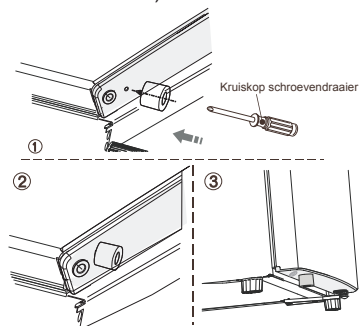

Waterpas stellen van het apparaat

- Het apparaat moet waterpas zijn om trillingen weg te nemen. Om het apparaat waterpas te maken, moet het rechtop staan en beide verstelinrichtingen moeten in stabiel contact zijn met de vloer. U kunt ook het niveau in te stellen door het losdraaien van het juiste niveau aanpassing aan de voorkant (Gebruik uw vingers of een geschikte moersleutel).

Elektrische aansluiting

Let op! Alle elektrotechnische werkzaamheden die benodigd om dit apparaat te installeren, dient te geschieden door gekwalificeerd of geautoriseerd personeel.

Waarschuwing! Dit apparaat moet geaard worden. De fabrikant wijst elke aansprakelijkheid af, mochten deze veiligheidsmaatregelen niet in acht worden genomen.

Dagelijks gebruik

Accessoires 1)

Verplaatsbare platen / plateaus

- Verscheidene glazen, plastic plateaus of draad rekken zijn inbegrepen bij uw apparaat, verschillende modellen hebben verschillende combinaties en verschillende modellen hebben verschillende functies.
- De wanden van de koelkast zijn voorzien van een reeks van geleiders zodat de planken naar wens kunnen worden geplaatst.

Uitnemen van het deurschap

Houd de linkerkant van het deurschap vast, druk de andere zijde naar binnen en deze zijde optillen totdat deze gescheiden is van de geleider. Vervolgens kunt u het deurschap uit de geleider nemen.

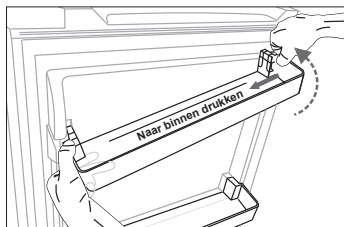

Installatie van het deurschap

Als eerste gaat u de het linker deurschap installeren. Ten tweede drukt u de andere zijde naar binnen en vervolgens naar beneden drukken totdat het geïnstalleerd is.

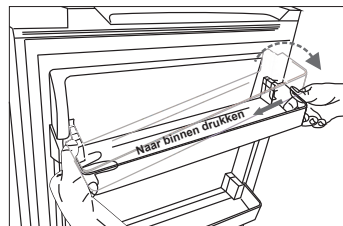

Verslade

- Voor het opslaan van groenten en fruit.

Koelkast ruimte 2)

- Voor het opslaan van levensmiddelen, die niet ingevroren hoeven worden en verschillende gedeelten die geschikt zijn voor verschillende soorten levensmiddelen.

- 1) Als het apparaat beschikt over aanverwante accessoires en functies.
- 2) Indien het apparaat beschikt over een vriesgedeelte.

Handige aanwijzingen en tips

Geluiden tijdens de werking

Klikken- Wanneer de compressor in- of uitgeschakeld, zal er een klik te horen zijn.

Zoemend geluid- Zodra de compressor in werking is, kunt u een zoemend geluid horen.

Borrelend- Wanneer koelmiddel in de dunne buisjes stroomt, u kunt borrelende en spattende geluiden horen.

Spatten- Ook nadat de compressor is uitgeschakeld, kan dit geluid gedurende korte tijd te horen zijn.

Tips voor energiebesparing

- Plaats het apparaat in de buurt van kachels, radiatoren of andere warmtebronnen.
- Houd de koelkast voor een korte periode geopend.
- De temperatuur niet kouder instellen dan nodig.
- Zorg ervoor dat de zijplaten en achterplaat van het apparaat op enige afstand van de muur zijn, en volg de relevante instructies voor de installatie
- Indien het schema de juiste combinatie voor de laden, verslade en plateaus weergeeft, deze combinatie niet wijzigen, omdat het energieverbruik beïnvloed kan worden.

Aanwijzingen voor het koelen van verse levensmiddelen

- Bewaar geen warm voedsel of verdampende vloeistoffen in het apparaat.
- Levensmiddelen niet bedekken of inwickelen, in het bijzonder alsdeze een sterke smaak of geur hebben.
- Plaats de levensmiddelen op dusdanige wijze, zodat lucht vrij rondom kan circuleren.

Aanwijzingen voor het koelen

- Vlees (alle soorten): verpakken in polyethyleen (plastic) zakken en op uitsluitend op de wijze op de bovenste glasplaat leggen voor maximaal twee dagen.
- Gekookt voedsel, koude gerechten, enz.: moeten worden afgedekt, en kunnen op een willekeurige plaat worden geplaatst.
- Fruit en groenten: deze moeten goed worden gewassen en in de daarvoor special lade worden bewaart.
- Boter en kaas: deze moeten in aluminiumfolie of polyethyleen (plastic) zakken worden verpakten zoveel mogelijk lucht proberen te verwijderen.
- Melkflessen: deze moeten voorzien zijn van een dop en moeten in het flessenrek in de deur worden opgeslagen.

Reinigen en Onderhoud

Reinigen en Onderhoud

Vanwege hygiënische redenen, moet de binnenkant van het apparaat met inbegrip van interieuraccessoires, regelmatig worden gereinigd.

Het apparaat moet tenminste om de twee maanden worden gereinigd en onderhouden.



Waarschuwing! Gevaar voor elektrische schokken!

- Het apparaat mag tijdens het reinigen niet op de netvoeding worden aangesloten. Alvorens het te reinigen, het apparaat uitschakelen trek de stekker uit de netvoeding, uitschakelen of de stroomonderbreker van de zekering uitschakelen.

Kennisgeving!

- Vóór het reinigen, alle levensmiddelen uit het apparaat nemen. Bewaar deze op een koele plaats en goed bedekt houden.
- Het apparaat nooit reinigen met een stoomreiniger. Mogelijk kan vocht zich ophopen in elektrische componenten.
- Hete dampen kunnen leiden tot beschadiging van kunststof onderdelen.
- Etherische oliën en organische oplosmiddelen kunnen kunststof onderdelen aantasten, bijv. Icitroensap of het sap van een sinaasappelschil, boterzuur, of schoonmaakmiddelen die azijnzuur bevatten.
- Gebruik geen schuurmiddelen.
- Reinig het apparaat en het interieuraccessoires met een doek en lauwwarm water. Commercieel verkrijgbare vaatwasmiddelen kunnen eveneens worden gebruikt.
- Na het reinigen met schoon water en een schone vaatdoek afvegen.
- Ophoping van stof op de condensor verhoogt het energieverbruik; Reinig de condensor eenmaal per jaar aan de achterkant van het apparaat met een zachte borstel of stofzuiger. (Alleen voor producten met de buitenkant-condensor)
- Controleer het wateraftappunt in de achterwand van de koelruimte.
- Ontstop een verstopte tappunt met behulp van iets als zachte groene stift, en wees voorzichtig eventuele schade aan behuizing door scherpe voorwerpen te vermijden.
- Als alles droog is kun u het apparaat weer inschakelen.

Ontdooien in de koelruimte voor verse levensmiddelen

- Water met een ontdooi-optie zal automatisch worden afgetapt in een lekbak via een afvoerbuus aan de achterkant van het apparaat.

Het apparaat buiten gebruik stellen

- Het apparaat leegmaken
- De stekker uit het stopcontact trekken
- Goed reinigen (Zie paragraaf: Reinigen en Onderhoud).
- Laat de deur openstaan om stank te voorkomen

Wat moet ik doen als...



Waarschuwing! Voor probleemoplossing, de stekker uit het stopcontact trekken. Alleen een gekwalificeerde elektricien of ander personeel moet de probleemoplossing uitvoeren, die niet handmatig op te lossen is.

Belangrijk!

Reparaties aan het apparaat mogen alleen

door bevoegde servicemonteurs worden uitgevoerd. Door onvakkundig personen uitgevoerde reparaties kunnen aanzienlijke gevaren voor de gebruiker geven. Wanneer uw apparaat gerepareerd moet worden, neem dan contact op met uw dealer of uw lokale Klantenservice.

Probleem	Mogelijke Oorzaak	Oplossing
Het apparaat functioneert niet	Het apparaat is niet ingeschakeld	Het apparaat inschakelen.
	De stekker zit niet in het stopcontact of zit los.	Steek de stekker in het stopcontact.
	Zekering is doorgebrand of is defect.	Controleer de zekering, vervang deze indien nodig.
	Stopcontact is defect.	De defecte onderdelen moeten door een elektricien worden gerepareerd.
Het apparaat koelt teveel.	De temperatuur wordt te koud ingesteld.	Draai de temperatuurregelaar op een warmer tijdelijke instelling
De levensmiddelen zijn te warm	De temperatuur is niet goed afgesteld.	Raadpleeg het hoofdstuk over "Eerste ingebruikname".
	Deur stond voor een langere periode open.	Open de deur niet langer dan noodzakelijk.
	Een grote hoeveelheid warm voedsel is de afgelopen 24 uur in het apparaat geplaatst.	Draai de temperatuurregelaar tijdelijk op een warmere instelling.
	Het apparaat is in de buurt van een warmtebron geplaatst.	Raadpleeg hoofdstuk "Installatie plaats".
De binnenverlichting werkt niet.	Het lampje is defect.	Raadpleeg het hoofdstuk over "Vervangen van het lampje".
Veel rijp aan de binnenkant, mogelijk ok op de deurdichting	De deurdichting is niet luchtdicht (mogelijk ontstaan na het omdraaien van de deur).	Voorzichtig de lekkende gedeeltes van de deurdichting met een föhn verwarmen (koele instelling). En op het zelfde moment, de verwarmde deurdichting op de juiste plaats wrijven.
Ongewone geluiden.	Het apparaat staat niet waterpas.	De stelvoeten afstellen.
	Het apparaat raakt de wand of andere objecten.	Het apparaat iets verplaatsen.
	Een onderdeel, bijv. Een buis aan de achterkant van het apparaat raakt een ander onderdeel of het apparaat of de muur.	Indien noodzakelijk, het onderdeel iets opzij buigen.
De compressor start niet onmiddellijk na het wijzigen van de temperatuur instelling.	Dit is normaal, er is geen storing ontstaan.	De compressor start na enkele momenten.
Water op de vloer of de platen.	Wateruitloop is geblokkeerd.	Raadpleeg het hoofdstuk "Reinigen en Onderhoud".

Het omkeren van de deur

De zijde waar de deur opent, kan tevens gewijzigd worden van de rechterzijde (indien geleverd) naar de linkerzijde, indien dit op de plaats van installatie mogelijk is. De gereedschappen die u nodig heeft:

1. 8mm Dopsleutel



2. Kruisvormige schroevendraaier



3. Plamuurmes of dunne schroevendraaier

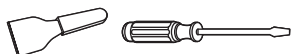

Alvorens u begint, leg de koelkast op zijn achterkant om toegang te krijgen tot de basis, leg het apparaat op zacht schuim materiaal of soortgelijk materiaal om schade aan de koelleidingen aan de achterzijde van de koelkast te voorkomen.

De deur omkeren

1. Zet de koelkast rechtop, de twee schroeven aan de achterkant van de bovendeksel losdraaien, vervolgens de bovendeksel optillen en plaats deze op een zacht oppervlak om krassen te voorkomen.

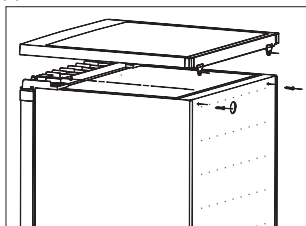

2. Verwijder de vier schroeven zoals in het schema weergegeven. De bovenste scharnier optillen, en deze vervolgens op een veilige plek leggen.

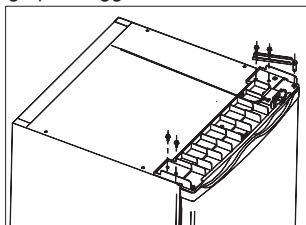

3. De deur optillen en deze op een zacht oppervlak leggen om krassen te voorkomen. Verwijder beide

verstelbare voetjes en verwijder de onderste scharnier door het losdraaien van de bouten. Deze vervolgens overbrengen naar de andere zijde. Opmerking: 1. U moet de scharnieras vanuit de opening verplaatsen ① naar ② alvorens dit te doen.
2. U moet de rubberen ondersteuning aan de zijde waar geen scharnier is plaatsen.

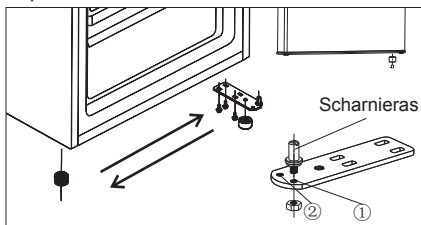

4. Plaats de deur aan de andere zijde en zorg ervoor dat de pin in de huls aan de onderzijde van het framedeelte komt. Plaats de deksel opnieuw door het bovenste scharnier in de bovenste deuropening te brengen, maak het vast met twee schroeven. Plaats opnieuw 2 schroeven aan de andere zijde.

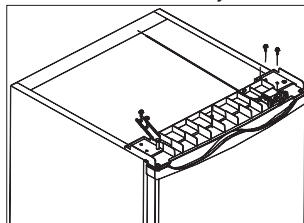

5. Plaats de deksel op de koelkast. Draai de 2 schroeven vast aan de achterkant van de bovendeksel.

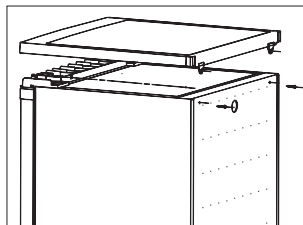

Waarschuwing!

Wanneer u de zijde waarnaar de deur opent wijzigd, mag het apparaat niet zijn aangesloten op de netvoeding. De stekker uit het stopcontact trekken alvorens te beginnen.

Het monteren van de deurgreep

Als er deurgreep afzonderlijk in een plastic zak met het apparaat wordt geleverd, kunt u het als volgt monteren.

1. Verwijder de schroef uit de deur. De schroefdeksel aan de zijde van de scharnier monteren of deze bewaren.

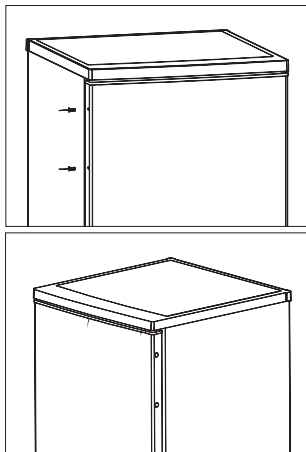

2. De handgreep aan de opening van deur aanpassen, vervolgens de schroef die u heeft verwijderd opnieuw op de deur vastdraaien, teneinde de handgreep stevig te bevestigen.

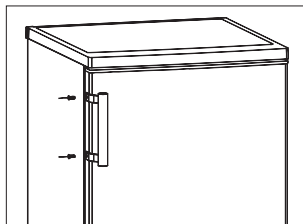

Afvoeren van het apparaat

Het is verboden om dit apparaat via huishoudelijk afval af te voeren.

Verpakkingsmaterialen

Verpakkingsmaterialen met het recycle symbool zijn recyclebaar. Gooi de verpakking in een geschikte opvangbak om het te recyclen

Voor het afvoeren van het apparaat.

1. Trek de stekker uit het stopcontact.
2. Snijd het netsnoer doorbij de aansluiting met het apparaat en gooi het weg.

	Correcte verwijdering van dit product
 	<p>Deze markering geeft aan dat dit product niet mag weggegooid worden met ander huishoudelijk afval in de EU. Om mogelijke schade aan het milieu of de menselijke gezondheid door ongecontroleerde afvalverwijdering te voorkomen, moet u dit product op een verantwoorde manier recyclen, zodat het duurzame hergebruik van materiaalbronnen wordt bevorderd. Om uw gebruikte apparaat in te leveren, gebruik alstublieft het terugbreng- en verzamel systeem of neem contact op met de winkel waar het product is gekocht. Zij kunnen dit product terugnemen voor milieuvriendelijke recycling.</p>

Hisense

life reimagined

MANUAL DE OPERAÇÃO DO UTILIZADOR

Antes de utilizar o aparelho, leia este manual cuidadosamente e guarde as instruções para usar no futuro.

Português

Conteúdo

Informações de segurança e aviso-----	2	Limpeza e manutenção-----	13
Descrição do aparelho-----	8	O que fazer se ... -----	14
Painel de controle-----	8	Inversão da porta-----	15
Primeiro uso Instalação-----	9	Instalação da maçaneta da porta-----	16
Uso diário-----	11	Disposição do aparelho-----	17
Sugestões e dicas úteis-----	12		



Este aparelho está em conformidade com as seguintes disposições da EU: LVD 2014/35/EU e EMC 2014/30/EU e 2009/125 /CE e EC.643 / 2009 e 2002/96/CE



Informações de segurança e aviso

Para a sua segurança e o uso correto, antes de instalar e usar o aparelho, leia este manual do usuário com atenção, incluindo as suas sugestões e advertências. Para evitar erros e acidentes desnecessários, é importante certificar-se de que todas as pessoas que utilizam o aparelho conheçam o seu funcionamento e as características de segurança. Guarde estas instruções e certifique-se de que elas acompanham o aparelho em caso de transferência ou venda, para que o uso dela durante toda a sua vida será devidamente informado sobre o seu uso correto e a segurança.

Para a segurança de vidas e propriedades, preste atenção às precauções de instruções do usuário porque o fabricante não é responsável por danos causados por omissão.

Segurança para crianças e outras que são pessoas vulneráveis

- Este aparelho pode ser usado por crianças com idades de 8 anos e acima e pessoas com deficiências físicas, sensoriais ou mentais ou falta de experiência e conhecimento se eles têm recebido supervisão ou instruções relativas à utilização do aparelho de forma segura e compreenderam os perigos envolvidos. As crianças não devem

brincar com o aparelho. Limpeza e manutenção não podem ser feitas por crianças sem supervisão.

- Mantenha todas as embalagens fora do alcance das crianças porque há o risco de asfixia.

- Se você está descartando o aparelho, retire o plugue a partir da tomada, corte o cabo de conexão (o mais próximo do aparelho possível) e retire a porta para evitar que as crianças sofram um choque elétrico ou fechem-se no interior.

- Se este aparelho, com a vedação magnética de porta, será usado para substituir um aparelho mais velho que tem um fecho de mola (trava) na porta ou tampa, certifique-se de deixar o fecho de mola inutilizável antes de descartar o aparelho antigo. Isso vai impedir que a trava se torne uma armadilha mortal para uma criança

Segurança geral



- AVISO - Este

aparelho é destinado para ser usado em casa ou aplicações similares, tais como

- Áreas de cozinha em lojas, escritórios e outros ambientes de trabalho;
- Fazenda e por clientes em hotéis, motéis e outros tipos de ambientes residenciais;

- Ambientes de cama e café da manhã;

- Restauração e aplicações não-varejo semelhantes

- AVISO - Não guarde substâncias explosivas, tais como latas de aerossol com um propulsor inflamável neste aparelho.

- AVISO - Se o cabo de alimentação estiver danificado, ele deve ser substituído pelo fabricante, pelo agente autorizado ou pessoal qualificado para evitar um perigo.

- AVISO - Mantenha as aberturas de ventilação na caixa do aparelho ou na estrutura interna sem obstruções.

- AVISO - Não utilize dispositivos mecânicos ou outros meios para acelerar

o processo de descongelação, exceto os recomendados pelo fabricante.

- AVISO - Não danifique o circuito de refrigeração.

- AVISO - Não utilize aparelhos elétricos no interior dos

compartimentos de armazenamento de alimentos do aparelho, a menos que sejam do tipo recomendado pelo fabricante.

- AVISO - O refrigerante e o gás de isolamento são inflamáveis. Ao descartar o aparelho, faça-o apenas em um centro autorizado de eliminação de resíduos. Não exponha-o ao fogo.

Refrigerante

O refrigerante isobuteno (R600a), um gás natural com um elevado nível de compatibilidade com o ambiente, está contido dentro do circuito de refrigerante do aparelho que é inflamável. Durante o transporte e a instalação do aparelho, assegure que nenhum dos componentes

do circuito de refrigeração se torna danificado

O refrigerante (R600a) é inflamável.



Aviso:

Perigo de incêndio

Se o circuito de refrigeração deve ser danificado:

- Evite chamas e fontes de ignição.

- Ventile completamente a sala em que se fixa o aparelho.

É perigoso alterar as especificações ou modificar este produto de qualquer forma. Qualquer dano ao cabo pode causar um curto-circuito, incêndio e/ou choque elétrico.



Segurança elétrica

1. O cabo de alimentação não deve ser prolongado.
2. Certifique-se de que a ficha não está esmagada ou danificada. A ficha esmagada ou danificada pode superaquecer e causar um incêndio.
3. Certifique-se que você pode acessar a ficha principal do aparelho.
4. Não puxe o cabo

principal.

5. Se a tomada da ficha de alimentação estiver solta, não introduza a ficha de alimentação. Existe o risco de choque elétrico ou incêndio.

6. Você não deve operar o aparelho sem a tampa da lâmpada de iluminação interior.

7. O frigorífico é aplicada somente com a fonte de energia de corrente alternada da fase única de 220 ~ 240V/50Hz. Se a flutuação de tensão no distrito de usuário é tão grande que a tensão ultrapassa a faixa acima, por razões de segurança, não se esqueça de aplicar o regulador automático de tensão AC de mais de 350W para a geladeira. O frigorífico deve usar uma tomada especial em vez de um comum com outros aparelhos elétricos. A sua ficha deve corresponder à tomada com fio terra.

Uso diário

● Não guarde gases ou líquidos inflamáveis no aparelho, há risco de

explosão.

● Não opere qualquer aparelho elétrico no aparelho (p.ex. máquinas de gelado, misturadores etc.)

● Ao desligar o aparelho, sempre coloque o plugue fora da tomada, não puxe o cabo.

● Não coloque objetos quentes perto dos componentes plásticos deste aparelho.

● Guarde alimentos congelados pré-embalados em conformidade com as instruções do fabricante sobre alimentos congelados.

● Recomendações de armazenamento do fabricante de aparelhos devem ser rigorosamente respeitados para se referir às instruções relevantes sobre o armazenamento.

● Os alimentos congelados podem causar queimaduras de geada se forem consumidos diretamente a partir do congelador.

● Não coloque o aparelho

num lugar exposto à luz solar directamente.

- Mantenha velas, lâmpadas e outros objetos com chamas expostas longe do aparelho para que não se deixe o aparelho em chamas.
- O aparelho tem como objetivo conservar alimentos e/ou bebidas em casa normal, como explicado neste manual de instruções.
- O aparelho é pesado. Cuidados devem ser tomados ao deslocá-lo.
- Não retire nem toque itens do congelador se suas mãos estão húmidas/molhadas, pois isso pode causar abrasões na pele ou queimaduras de geada.
- Nunca utilize a base, gavetas, portas etc, para ficar de pé ou como suportes.
- Para evitar a queda de itens que pode causar ferimentos ou danos ao equipamento, não sobrecarregue as prateleiras da porta ou coloque muita comida nas

gavetas.

Cuidado!

Manutenção e limpeza

- Antes da manutenção, desligue o aparelho e desconecte o plugue principal a partir da tomada.
 - Não limpe o aparelho com objetos de metal, limpeza a vapor, óleos etéreos, solventes orgânicos ou produtos de limpeza abrasivos.
 - Não use objetos pontiagudos para remover o gelo do aparelho. Use uma espátula de plástico.
- #### **Instalação Importante!**
- Para a ligação elétrica com cuidado, siga as instruções dadas neste manual.
 - Desembale o aparelho e verifique se há danos no aparelho. Não ligue o aparelho se ele estiver danificado. Apresente danos possíveis imediatamente para o lugar onde você o comprou. Neste caso, retenha a embalagem.

- É aconselhável esperar pelo menos quatro horas antes de ligar o aparelho para permitir que o petróleo flua de volta ao compressor.
- A circulação de ar adequada deve ser em torno do aparelho, a falta disso leva a sobreaquecimento. Para obter uma ventilação suficiente, siga as instruções relevantes para a instalação.
- Sempre que possível, a parte traseira do produto deve ser contra a parede para evitar o contato das partes quentes (compressor, condensador) para prevenir o risco de incêndio, siga as instruções relevantes para a instalação.
- O aparelho não deve ser localizado perto de radiadores ou fogões.
- Certifique-se de que a

ficha elétrica está acessível após a instalação do aparelho.

Serviço

- Qualquer trabalho elétrico necessário para fazer a manutenção do aparelho deve ser feito por electricista qualificado ou pessoa competente.
- Este produto deve ser reparado por um Centro de Assistência autorizado, e apenas peças originais devem ser usados.
 - 1) Se o aparelho é Frost Free.
 - 2) Se o aparelho contém congelador.

Descrição do aparelho

Vista do aparelho

1. Placa decorativa (alguns modelos têm)
2. Prateleira de armazenamento
3. Bulbo & regulador de temperatura
4. Tapa da gaveta
5. Gaveta
6. Pés ajustáveis
7. Bandeja de ovo
8. Maçaneta de porta (alguns modelos têm)
9. Prateleira da porta superior
10. Porta
11. Prateleira da porta inferior

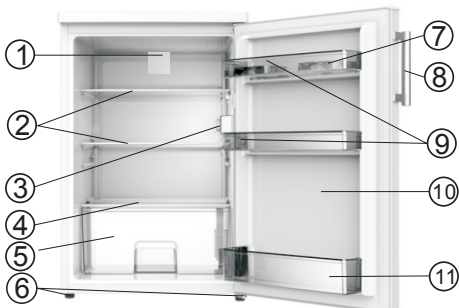

Nota: Devido a modificações contínuas de nossos produtos, sua geladeira pode ser ligeiramente diferente deste manual de instruções, mas as suas funções e métodos de uso permanecem os mesmos.

Painel de controle

Configuração inicial e regulação da temperatura

Insira o plugue do cabo de ligação na tomada com um contato de aterramento de proteção. Quando a porta do compartimento do frigorífico está aberta, a iluminação interna está ligada.

O selector de temperatura situa-se no lado esquerdo do compartimento do frigorífico.

Configuração "0" significa

Desligamento.

Gire-o no sentido horário para ligar a unidade de refrigeração, ele irá operar automaticamente.

Configuração "1" significa

A temperatura mais alta, o ambiente mais quente.

Configuração "7" significa (etapa final)

A temperatura mais baixa, a configuração mais fria.

Importante! Normalmente, recomendamos que você selecione uma configuração de 2, 3 ou 4; se você quiser uma temperatura mais alta ou mais baixa, por favor, gire o botão para a configuração mais quente ou mais fria adequadamente. Quando você gira o botão para uma configuração mais fria,

isso pode levar a uma maior eficiência energética. Caso contrário, o resultado seria o consumo de energia.

Importante! Um ambiente de alta temperatura (por exemplo, em dias quentes de verão) e uma configuração fria (posição 6-7) podem fazer com que o compressor funcione continuamente ou até sem parar!

Razão: Quando a temperatura do ambiente for elevada, o compressor deve funcionar continuamente para manter a temperatura baixa do aparelho.

Substituição da lâmpada



Aviso!

- Antes de mudar a lâmpada, desligue o aparelho e retire o plugue, ou puxe o fusível ou disjuntor.

- Se a lâmpada não pode funcionar, contacte o seu revendedor ou a Central de Atendimento ao Cliente local para mudá-la.

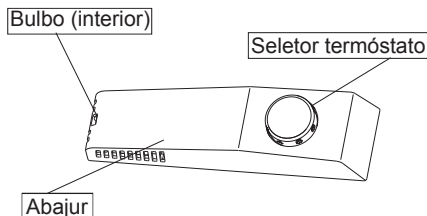

Primeiro uso Instalação

Limpeza antes de usar

- Antes de utilizar o aparelho pela primeira vez, lave o interior e todos os acessórios internos com água morna e sabão neutro, a fim de remover o cheiro típico de um novo produto, em seguida, seque-o completamente.

Posicionamento de instalação



Aviso! Antes de instalar, leia cuidadosamente as instruções para a sua segurança e o funcionamento correcto do aparelho.

- Posicione o aparelho longe de fontes de calor, como fogões, radiadores, luz solar direta, etc.
- O desempenho máximo e a segurança são garantidas por manter a temperatura interna correta para a classe da unidade referida, tal como especificada na placa de identificação.
- Este aparelho tem um bom desempenho de N a T. O aparelho pode não funcionar correctamente se for deixado por um longo período a uma temperatura acima ou abaixo do intervalo indicado.

Classe climática	Temperatura ambiente
SN	+10°C to +32°C
N	+16°C to +32°C
ST	+16°C to +38°C
T	+16°C to +43°C

Importante! É necessário ter uma boa ventilação em torno do frigorífico para permitir a dissipação do calor, alta eficiência, um espaço suficientemente sem obstáculo deve estar disponível em todo o frigorífico. É aconselhável que haja 75 milímetros da parte traseira do refrigerador para a parede, e pelo menos 100 milímetros de espaço nos seus dois lados, uma altura de mais de 100 milímetros a partir da sua parte superior e um espaço sem obstáculo na frente para permitir aberturas das portas de 160 °

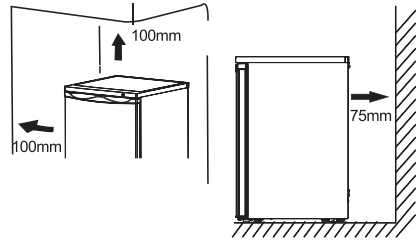

- Aparelhos não devem ser expostos à chuva. O ar suficiente deve ser permitido circular na parte traseira inferior do aparelho, como a má circulação de ar pode afetar o desempenho. Os electrodomésticos embutidos devem ser posicionados longe de fontes de calor, como aquecedores e luz solar direta.
- **Instalação da almofada de borracha de apoio**

os parafusos estão fornecidos num saco plástico com o seu aparelho, você pode instalar estes acessórios de acordo com o seguinte procedimento.

Nota:

Não há necessidade de instalar estes acessórios em uso normal.

Somente sob as circunstâncias extremas em que o armário está vazio enquanto a massa total da carga na porta atinge 15 kg e a porta está aberta cerca de 90 graus, este frigorífico pode assumir o risco de inclinação. Então a almofada de borracha de apoio deve ser fixada à tampa da base inferior para firmar este aparelho.

1. Incline o aparelho para encontrar orifício do parafuso no lado esquerdo da tampa da base inferior.

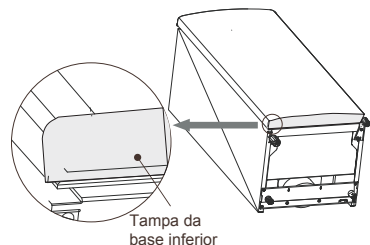

Primeiro uso Instalação

2. Coloque o parafuso no orifício da almofada de borracha de apoio.

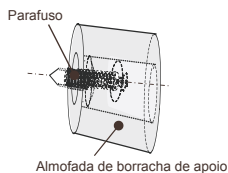

3. Alinhe o parafuso com o furo da tampa da base inferior. Fixe a almofada de borracha de apoio à tampa da base firmemente com uma chave de fenda cruzada (preparada pelo usuário).

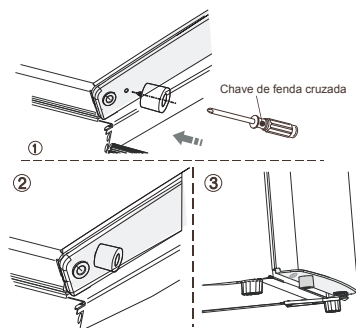

Nivelamento

- O aparelho deve ser colocado horizontalmente a fim de eliminar a vibração. Para colocar o aparelho horizontalmente, o aparelho deve ser vertical e ambos os ajustadores devem ser estáveis em contacto com o chão. Você também pode ajustar o nível através de desapertar o ajustador de nivelamento na frente (use os dedos ou uma chave adequada).

Conexão elétrica

Cuidado! Qualquer trabalho de electricidade necessário para instalar este aparelho deve ser executado por pessoal qualificado ou autorizado.

Aviso! Este aparelho deve ser ligado à terra. O fabricante declina qualquer responsabilidade se estas regras não forem obedecidas.

Uso diário

Acessórios ¹⁾

Prateleiras/bandejas móveis

- Várias prateleiras de armazenamento de plástico ou vidro e bandejas de arame são incluída no seu equipamento. Diferentes modelos têm diferentes combinações e modelos diferentes têm características diferentes.
- As paredes do refrigerador estão equipadas com uma série de corredor de modo que as prateleiras podem ser posicionadas como desejado.

Remover a prateleira da porta

Segure o lado esquerdo da prateleira da porta, pressione o outro lado para o interior e levante este lado até que ele saia da guia. Depois, você pode tirar a prateleira da porta da guia.



Instalação da prateleira da porta

Em primeiro lugar, instale a prateleira da porta esquerda. Em segundo lugar, pressione o outro lado para o interior e para baixo até que a instalação seja concluída.

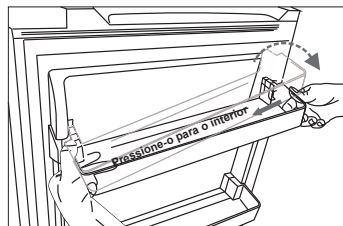

Gaveta

- Para o armazenamento de frutas e legumes.

Compartimento do frigorífico ²⁾

- Para armazenar os alimentos que não precisam de ser congelados e diferentes seções são adequadas para diferentes tipos de alimentos.

1) Se o aparelho contém acessórios e funções relacionadas.

2) Se o aparelho contém um congelador.

Sugestões e dicas úteis

Ruídos durante a operação

Cliques - Sempre que o compressor seja ligado e desligado, um clique pode ser ouvido.

Zumbido - Assim que o compressor estiver em funcionamento, você pode-se ouvir um zumbido.

Borbulhante - Quando o refrigerante flui em tubos finos, você pode ouvir ruídos borbulhantes ou de espirro.

Som espirrando - Mesmo após o desligamento do compressor, este ruído pode ser ouvido por um tempo curto.

Dicas de economia de energia

- Não instale o aparelho perto de fogões, aquecedores ou outras fontes de calor.
- Mantenha o tempo em que o aparelho está aberto para um mínimo.
- Não defina a temperatura mais baixa do que o necessário.
- Certifique-se de que as placas laterais e a placa traseira do aparelho estão a uma certa distância da parede, e siga as instruções relevantes para a instalação.
- Se o diagrama mostra a combinação correta para as gavetas e prateleiras, não ajuste a combinação porque a ação iria produzir um efeito ao consumo de energia.

Sugestões para a refrigeração de alimentos frescos

- Não guarde alimentos quentes ou líquidos que estão a evaporar no aparelho.
- Cobre ou envolva o alimento, especialmente se ele tem forte sabor ou odor.
- Coloque alimento na posição em que o ar pode circular livremente em torno dele.

Sugestões para refrigeração

- Carne (todos os tipos): envolva a carne em sacos de polietileno (plástico) e coloque-a na prateleira de vidro superior por dois dias no máximo.
- Alimentos cozidos, pratos frios, etc: estes devem ser cobertos e podem ser colocados em qualquer prateleira.
- Frutas e legumes: estes devem ser cuidadosamente limpos e colocados na gaveta especial fornecida.
- Manteiga e queijo: estes devem ser colocados em sacos de folha de alumínio ou de polietileno (plástico) ao remover o máximo de ar possível.
- Garrafas de leite: estas devem ter tampas e devem ser armazenadas na prateleira de garrafas na porta.

Limpeza e manutenção

Limpeza e manutenção

Por razões de higiene, o interior do aparelho, incluindo acessórios interiores, devem ser limpos regularmente. O aparelho deve ser limpo e mantido, pelo menos, a cada dois meses.



Aviso! Perigo de choque eléctrico!

- O aparelho não deve ser ligado à fonte de alimentação principal durante a limpeza. Antes de limpar, desligue o aparelho e retire a ficha da fonte de alimentação principal, desligue-o, ou desligue o disjuntor de fusível.

Aviso!

- Retire os alimentos do aparelho antes da limpeza. Armazene-os em um lugar fresco e mantenha-o bem coberto.
- Nunca limpe o aparelho com um aspirador de vapor. A humidade pode acumular-se em componentes eléctricos.
- O vapor quente pode levar a danos de peças de plástico.
- Óleos etéreos e solventes orgânicos podem corroer as peças de plástico, por exemplo, sumo de limão ou do sumo de uma casca de laranja, ácido butírico, ou produtos de limpeza que contêm ácido acético.
- Não utilize produtos de limpeza abrasivos.
- Limpe o aparelho e os acessórios no interior com um pano e água morna. Detergentes de lavar pratos comercialmente disponíveis podem também ser usados.
- Em seguida, limpe o aparelho com água limpa e um pano limpo de lavar pratos.
- A acumulação de poeiras no condensador aumenta o consumo de energia; limpe o condensador na parte traseira do aparelho, uma vez por ano, com uma escova macia ou um aspirador de pó. (Apenas para o produto do condensador externo)
- Verifique o furo de drenagem de água na parede traseira do compartimento do frigorífico.
- Limpe um furo de drenagem bloqueado com a ajuda de algo como cavilha verde e suave, tenha cuidado para não criar nenhum dano ao armário por objetos pontiagudos.
- Depois que tudo seja seco, leve o aparelho de volta ao serviço.

Descongelamento no compartimento de armazenamento de alimentos frescos

- A água da opção de descongelamento será automaticamente drenada para uma bandeja de gotejamento por meio de um tubo de drenagem na parte traseira do aparelho.

Leve o aparelho fora de serviço

- Esvazie o aparelho
- Retire a ficha de alimentação
- Limpe-o cuidadosamente (veja secção: Limpeza e conservação).
- Deixe a porta aberta para evitar odores

O que fazer se ...



Aviso! Antes de solução de problemas, desligue a fonte de alimentação. Apenas um electricista ou outro pessoal deve realizar a solução de problemas que não está no manual.

Importante!

As reparações no aparelho só podem ser

realizadas por técnicos competentes. Reparos inadequados podem levar a riscos significativos para o usuário. Se o seu aparelho precisa de reparação, entre em contato com seu revendedor ou o Centro de Atendimento ao Cliente local

Problema	Causa possível	Solução
O aparelho não funciona.	O aparelho não está ligado	Ligue o aparelho
	A ficha não está conectada ou está solta.	Ligue o aparelho à tomada eléctrica.
	O fusível queimou ou está com defeito.	Verifique o fusível, substitua se necessário.
	A saída está com defeito.	As peças defeituosas devem ser reparadas por um electricista.
O aparelho esfria demais.	A temperatura está muito baixa.	Gire o regulador de temperatura para uma configuração mais quente temporariamente
A comida é muito quente.	A temperatura não está devidamente ajustada.	Por favor, consulte a seção "Configuração inicial".
	A porta estava aberta por um período prolongado.	Abra a porta apenas quanto for necessário.
	Uma grande quantidade de comida quente foi colocada no aparelho nas últimas 24 horas.	Gire o regulador de temperatura para uma configuração mais quente temporariamente.
	O aparelho está perto de uma fonte de calor.	Por favor, consulte a secção "Local de instalação".
A iluminação interior não funciona.	A lâmpada está com defeito.	Por favor consulte a seção "Substituição da lâmpada".
Acumulação de geada pesada, possivelmente, também na vedação da porta.	A vedação da porta não é (possivelmente após a inversão da porta) hermeticamente fechada.	Cuidadosamente aqueça as seções de vazamento da vedação da porta com um secador de cabelo (com a configuração de frio). Ao mesmo tempo, Mude a forma da vedação aquecida à mão de modo que ela torne-se correta.
Ruídos estranhos.	O aparelho não está nivelado.	Ajuste os pés.
	O aparelho está em contacto com a parede ou outros objetos.	Desloque ligeiramente o aparelho.
	Um componente, como um tubo, na parte traseira do aparelho está em contacto com outra parte do aparelho ou a parede.	Se necessário, dobre o componente cuidadosamente para fora do caminho.
O compressor não começa imediatamente após alterar o ajuste de temperatura.	Isso é normal, não ocorreu nenhum erro.	O compressor será iniciado após um período de tempo.
Água no chão ou nas prateleiras de armazenamento	O orifício de drenagem de água está bloqueado.	Consulte a seção "Limpeza e conservação".

Inversão da porta

O lado em que a porta se abre pode ser alterado a partir do lado direito (como fornecido) para o lado esquerdo, se o local de instalação permite. Ferramentas que você vai precisar de:

1. Chave de fenda de 8mm



2. Chave de fenda de cabeça cruzada



3. Faca ou chave de fenda de lâmina fina

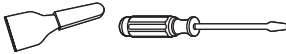

Antes de começar, coloque o refrigerico na sua parte posterior, a fim de obter acesso à base, você deve colocá-lo na embalagem de espuma macia ou material similar para evitar danificar os tubos de refrigeração na parte traseira da geladeira.

Inverter a porta

1. Coloque o refrigerico verticalmente, retire os dois parafusos na parte traseira da tampa superior, em seguida, levante a tampa superior e coloque-a em uma superfície acolchoada para evitar arranhões.

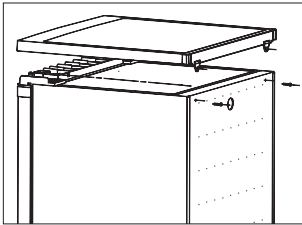

2. Remova os quatro parafusos como o diagrama seguinte. Levante o núcleo da dobradiça superior, em seguida, coloque-o em um lugar seguro.

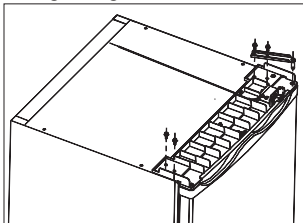

3. Levante a porta e coloque-a em uma

superfície macia para evitar arranhões. Remova ambos os pés ajustáveis e remova o suporte da dobradiça inferior através de desapertar os parafusos. Em seguida, transfira-os para outro lado.

Nota: 1. Você precisa de mover o eixo de dobradiça do buraco ① para ② antes da transferência.

2. Você precisa de instalar o suporte de borracha no lado que não tem dobradiça.

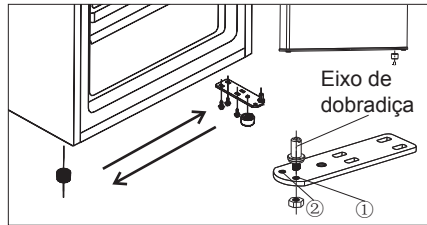

4. Coloque a porta para seu novo lugar, certificando-se de que o pino entra na bucha na seção inferior. Substitua a tampa através de encaixar o núcleo da dobradiça superior no orifício da porta superior, fixando-o com os 2 parafusos. Substitua outros 2 parafusos para outro lado.

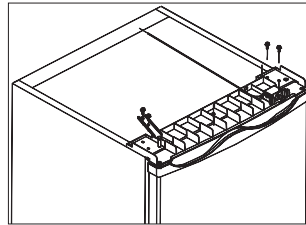

5. Coloque a tampa superior no congelador. Aperte os 2 parafusos na parte traseira da tampa superior.

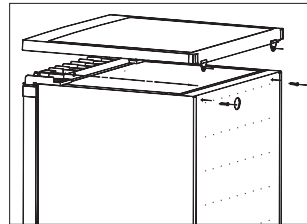

Aviso!

Ao mudar o lado em que a porta se abre, o aparelho não deve ser ligado à fonte elétrica. Retire a ficha a partir da tomada.

Instalação da maçaneta da porta

Se há maçaneta da porta fornecida separadamente num saco de plástico com o seu aparelho, você pode instalá-la como se segue.

1. Remova o parafuso na porta. Mantenha ou instale as tampas de parafuso no lado que tem dobradiça.

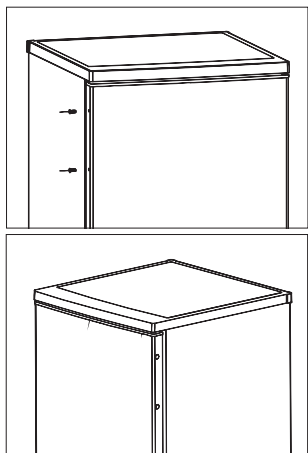

2. Alinhe a maçaneta com o buraco da porta, em seguida, fixe o parafuso que você removeu a partir da porta para fixar a maçaneta firmemente na porta.

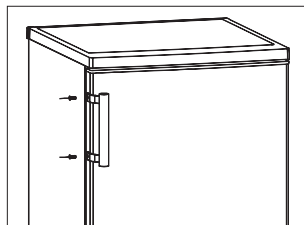

Disposição do aparelho

É proibido eliminar este aparelho como o lixo doméstico.

Materiais de embalagem

Os materiais de embalagem com o símbolo de reciclagem são recicláveis. Descarte a embalagem num recipiente de coleta de lixo adequado para reciclá-la.

Antes da disposição do aparelho

1. Retire o plugue principal da tomada.
2. Desligue o cabo de alimentação e descarte com o plugue

	Disposição adequada do produto
	<p>Este símbolo indica que o produto não deve ser descartado com outros resíduos domésticos em toda a UE. Para impedir danos ao ambiente ou à saúde humana causados pela eliminação incontrolada de resíduos, recicle-o de forma responsável para promover a reutilização sustentável dos recursos materiais. Para retornar o dispositivo utilizado, utilize os sistemas de recolha ou contacte o revendedor onde o produto foi adquirido. Eles podem levar este produto para a reciclagem segura ambiental.</p>

Hisense

life reimagined